

TR4110X-1

Veľkosť sporáka	110x60 cm
Počet vnútorných priestorov s energetickým štítkom	2
Zdroj tepla vnútorný priestor	ELEKTRINA
Typ varnej dosky	Plyn
Typ hlavnej rúry	Vyhrievanie s vetraním
Typ druhej rúry	S ventilátorom
Čistiaci systém hlavnej rúry	Čistenie parou
Kód EAN	8017709295066
Trieda energetickej účinnosti	A
Trieda energetickej účinnosti, druhý vnútorný priestor	A



Estetica



Dizajn	Victoria	Regulačné kolieska	Smeg Victoria
Povrchová úprava ovládacieho panela	Nehrdzavejúca oceľ	Farba ovládačov	Nehrdzavejúca oceľ
Estetica	Victoria	Počet ovládačov	12
Logo	assembled 50's	Serigraphy colour	Black
Farba	Nehrdzavejúca oceľ	Displej	5 elektronických tlačidiel
Logo position	Upstand	Dvierka	Biely rám
Povrchová úprava	Lesklá	Typ skla	Stopsol
Sokel	Áno	Rukoväť	Smeg Victoria
Farba varnej dosky	Čierny smalt	Farba rukoväti	Leštená nehrdzavejúca oceľ
Typ stojanov na panvice	Liatina	Skladovacia priehradka	Zásuvka
Typ nastavenia ovládačov varnej dosky	Regulačné kolieska	Podstavec	Antracitový

Programy/funkcie

Počet funkcií varenia	5
Funkcie tradičného varenia	



Statická



S ventilátorom

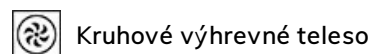

Kruhové vyhrevné teleso



Eco



Spodok s ventilátorom

Ďalšie funkcie

 Rozmrazovanie

Funkcie čistenia

 Čistenie parou

Programy/funkcie pomocná rúra

Funkcie varenia vnútorný priestor 2 5

Funkcie tradičného varenia, vnútorný priestor 2

 Statická

 S ventilátorom

 Kruhové výhrevné teleso

 Eco

 Spodok s ventilátorom

Čistenie parou



Funkcie čistenia vnútorného priestoru 2

Ďalšie funkcie vnútorného priestoru 2

 Rozmrazovanie

Programy/funkcie tretia rúra

Počet funkcií tretej rúry

1

Osvetlenie rúry



Plný gril



Technické údaje varnej dosky

UR

Celkový počet varných zón 7

Ľavý - Plyn – 2UR (duálny) - 4.20 kW

Predný vľavo - Plyn – AUX - 1.00 kW

Zadný ľavý - Plyn – Rýchly - 2.90 kW

Predný v strede - Plyn – Rýchly - 2.90 kW

Zadný stredný - Plyn – AUX - 1.00 kW

Predný vpravo - Plyn – Polorýchly - 1.80 kW

Zadný pravý - Plyn – Polorýchly - 1.80 kW

Typ plynových horákov Štandardný

Poistné plynové ventily Áno

Automatické Áno

Hlavice na horáky Matná čierna smaltovaná

elektronické zapálenie

Technické údaje hlavnej rúry



Počet svetiel	1
Číslo ventilátora	1
Čistý objem vnútorného priestoru	61 l
Hrubý objem, 1. vnútorný priestor	70 l
Materiál vnútorného priestoru	Smalt Ever Clean
Počet políc	4
Typ políc	Kovové regály
Typ osvetlenia	Halogén
Svetelný výkon	40 W
Nastavenie času varenia	Štart a stop
Otváranie dvierok	Otváranie z boku
Vyberateľné dvierka	Áno
Plne presklené vnútorné dvierka	Áno

Vyberateľné vnútorné dvierka	Áno
Celkový počet skiel dvierok	3
Počet termoreflexných skiel dvierok	1
Bezpečnostný termostat	Áno
Chladiaci systém	Tangenciálny
Rozmery užitočného vnútorného priestoru (VxŠxH)	316x460x412 mm
Ovládanie teploty	Elektromechanický
Spodné výhrevné teleso – výkon	1200 W
Vrchné výhrevné teleso – výkon	1000 W
Výhrevné teleso grilu	1700 W
Veľký gril – výkon	2700 W
Kruhové výhrevné teleso – výkon	2700 W
Typ grilu	Elektrický

Možnosti hlavnej rúry

Časovač	Áno	Minimálna teplota	50 °C
Koniec akustického alarmu pri varení	Áno	Maximálna teplota	260 °C

Technické údaje druhej rúry



Čistý objem druhého vnútorného priestoru	61 l
Hrubý objem, 2. vnútorný priestor	70 l
Materiál vnútorného priestoru	Smalt Ever Clean
Počet políc	4
Typ políc	Kovové regály
Počet svetiel	1
Typ osvetlenia	Halogén
Svetelný výkon	40 W
Otváranie dvierok	Otváranie z boku
Vyberateľné dvierka	Áno
Plne presklené vnútorné dvierka	Áno
Vyberateľné vnútorné dvierka	Áno

Celkový počet skiel dvierok	3
Počet termoreflexných skiel dvierok	1
Bezpečnostný termostat	Áno
Chladiaci systém	Tangenciálny
Rozmery užitočného vnútorného priestoru (VxŠxH)	316x444x425 mm
Ovládanie teploty	Elektromechanický
Spodné výhrevné teleso – výkon	1200 W
Vrchné výhrevné teleso – výkon	1000 W
Výhrevné teleso grilu – výkon	1700 W
Veľký gril – výkon	2700 W
Typ grilu	Elektrický
Sklopný gril	Áno

Možnosti pomocnej rúry

Minimálna teplota	50 °C	Maximálna teplota	260 °C
-------------------	-------	-------------------	--------

Technické údaje tretej rúry



Čistý objem, 3. vnútorný priestor	36 l	Vyberateľné vnútorné dvierka	Áno
Hrubý objem, 3. vnútorný priestor	41 l	Celkový počet skiel dvierok	3
Materiál vnútorného priestoru	Smalt Ever Clean	Počet termoreflexných skiel dvierok	1
Počet políc	2	Bezpečnostný termostat	Áno
Typ políc	Kovové regály	Chladiaci systém	Tangenciálny
Počet svetiel	1	Rozmery užitočného vnútorného priestoru (VxŠxH)	169x440x443 mm
Typ osvetlenia	Žiarovka	Ovládanie teploty	Elektromechanický
Svetelný výkon	25 W	Veľký gril – výkon	2700 W
Otváranie dvierok	Klapka dole	Typ grilu	Elektrický
Vyberateľné dvierka	Áno	Sklopný gril	Áno
Plne presklené vnútorné dvierka	Áno		

Možnosti tretej rúry

Minimálna teplota	50 °C	Maximálna teplota	260 °C
-------------------	-------	-------------------	--------

Vrátane príslušenstva pre hlavnú rúru a varnú dosku



Liatinový držiak panvice wok	1	Mriežka grilu	1
Regál so spätnou a bočnou zarážkou	2	Výsuvné vodiace koľajnice, čiastočné vysunutie	1
Plech s hĺbkou 40 mm	1		

Vrátane príslušenstva pre vedľajšiu rúru



Regál so spätnou a bočnou zarážkou	2	Mriežka grilu	1
Plech s hĺbkou 40 mm	1	Výsuvné vodiace koľajnice, čiastočné vysunutie	1

Vrátane príslušenstva pre tretiu rúru

Regál so spätnou a
bočnou zarážkou 1

Plech s hĺbkou 40 mm 1

Elektrické pripojenie

Hodnotenie elektrického
pripojenia 8400 W
Prúd 37 A
Napätie 220-240 V
Napätie 2 (V) 380-415 V
Typ nainštalovaného
elektrického kábla Áno, jednofázový

Cable testing Yes, Single phase
Možnosti prídavných
pripojení Áno, dvoj- a trojfázový
Frekvencia 50/60 Hz
Svorkovnica 5 poles
Zátka Nie

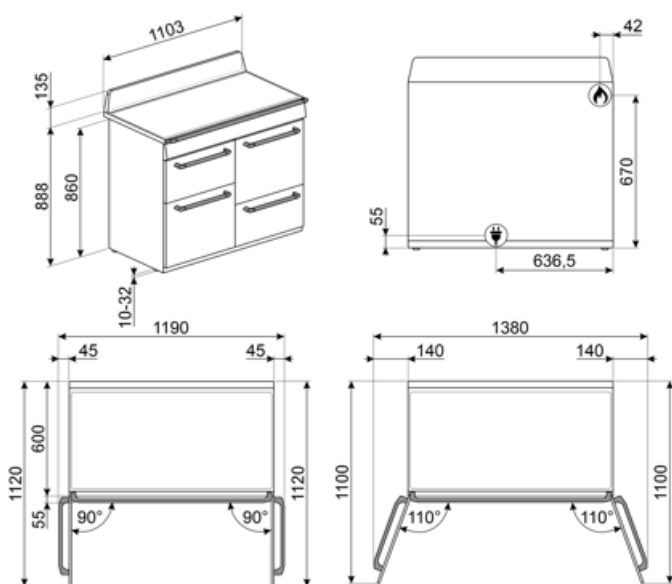

Compatible Accessories

AIRFRY

Rošt do teplovzdušnej fritézy AIRFRY. Ideálny ako náhrada tradičného pečenia v rúre, ale s menším množstvom kalórií a tuku. Vďaka nemu môžete variť rýchle a jednoduché jedlá ako hranolčky, pečenú zeleninu a ryby, ktoré budú dozlatista upečené a chrumkavé.



BBQ

Obojstranná platňa na BBQ. Vhodné na prípravu šťavnatých a chrumkavých jedál v rúre s typickou chuťou grilovania. Rebovaná strana je obzvlášť vhodná pre mäso a syry. Hladká strana sa hodí pre ryby, morské plody a zeleninu.



BN640

Smaltovaný plech vhodný pre rúry 45 cm a 60 cm. Hĺbka 540 mm. Ideálny na varenie a pečenie mäsa a rýb v omáčke. Tiež vhodný na experimentovanie s ľahšími a chrumkavými jedlami



GTP

Čiastočne vyberateľné výsuvné vodiace lišty (1 úroveň) vhodné pre tradičné rúry. Sú vyrobené z nehrdzavejúcej ocele, zaručujú stabilitu a umožňujú hladké vyberanie plechov.



KIT1TR41N

Zástena čierna, 110cm, vhodná pre sporáky TR4110 Victoria



KITH4110

Súprava výškový nadstavec (950 mm), čierna, vhodný pre sporáky TR4110 (945-965 mm)



PALPZ

Lopata na pizzu so sklopnou rúčkou. Rozmery D 31,5 x V 32,5 cm. Jednoduché a pohodlné používanie a skladovanie. Ideálna na profesionálne servírovanie pizze, chleba a chutných zákuskov bezpečným a profesionálnym spôsobom.



AIRFRY2

Misa do teplovzdušnej fritézy. Ideálny ako náhrada tradičného pečenia v rúre, ale s menším množstvom kalórií a tuku. Vďaka nemu môžete variť rýchle a jednoduché jedlá ako hranolčky, pečenú zeleninu a ryby, ktoré budú dozlatista upečené a chrumkavé.



BN620-1

Smaltovaný plech vhodný pre rúry 45 cm a 60 cm. Hĺbka 20 mm. Ideálny na chutné a sladké pečenie každého druhu.



BNP608T

Plech s teflónovým povrchom, hĺbka 8 mm, umiestňuje sa na mriežku



GTT

Úplne vyberateľné výsuvné vodiace lišty (1 úroveň) vhodné pre tradičné rúry. Sú vyrobené z nehrdzavejúcej ocele, zaručujú stabilitu a umožňujú hladké vyberanie plechov.



KIT600TR4110

Lišta na kryt na zadnej strane varnej dosky vhodná pre sporáky TR4110 Victoria



KITP65TR41

Súprava hĺbkový nadstavec (650 mm) čierny, vhodný pre sporáky TR4110



SFLK1

Detická poistka



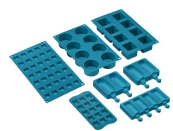

SMOLD

Súprava 7 silikónových formičiek na zmrzlinu, nanuky, pralinky, ľadové kocky, alebo na porciovanie jedla. Použiteľné od -60 °C do +230 °C











WOKGHU

Liatinový stojan na panvicu wok

Symbols glossary

- | | |
|-----------------------------------------------------------------------------------------------------------------------------------------------------------------------------------------------------------------------------------------------------------------------------------------------------------------------------------------------------------------------------------------------------------------------------------------------------------------------------------------------------------------------------------------------------------------------------------------------------------------------------------------------------------------------------------------------------------|-------------------------------------------------------------------------------------------------------------------------------------------------------------------------------------------------------------------------------------------------------------------------------------------------------------------------------------------------------------------------------------------------------------------------------------------------------------------------------------------|
|  <p>A: Výkonnosť sušenia výrobku, zmeraná od A+++ po D/G v závislosti od radu výrobkov</p> |  <p>Ťažké liatinové stojany na panvice: pre maximálnu stabilitu a silu.</p> |
|  <p>Stĺpová inštalácia: Stĺpová inštalácia</p> |  <p>System chladenia vzduchu: na zaručenie bezpečných povrchových teplôt.</p> |
|  <p>Keď sa rozsvieti tento symbol, nie je možný žiadny ohrev, ani ak je termostat zapnutý.</p> |  <p>Trojité glazované dvierka: Počet glazovaných dvierok.</p> |
|  <p>Smalt Ever Clean: Smalt Ever Clean sa nanáša elektrostaticky do všetkých rohov a okrajov, aby sa predišlo praskaniu v čase. Vďaka špeciálnemu pyrolytickému smaltu, odolnému voči kyselinám, príjemne svetlému a nízko poréznemu, sa dosahuje lepšie čistenie stien rúry. Zohrieva sa na 850 °C a pomaly polymerizuje vedecky stanovenou rýchlosťou, aby sa zaručila rovnomerná hĺbka a sila smalt Ever Clean predstavuje bezchybnú povrchovú vrstvu tak vo vnútornom priestore rúry, ako aj na plechoch, vďaka čomu sa povrchy rúry dlhodobo veľmi ľahko udržiavajú, keďže to znižuje lepenie tuku počas pečenia</p> |  <p>Základňa s ventilátorom: kombinácia ventilátora a spodného výhrevného telesa umožňuje rýchlejšie dokončiť prípravu jedla, ktoré je už uvarené na povrchu, ale ešte nie vo vnútri. System odporúčame na dokončenie prípravy jedla, ktoré je už dobre uvarené na povrchu, ale ešte nie vo vnútri, preto si vyžaduje o trochu vyššie teplo. Ideálny pre všetky druhy potravín.</p> |
|  <p>S ventilátorom: Intenzívne a rovnomerné tradičné varenie, vhodné aj pre zložité recepty. Ventilátor je aktivovaný a teplo prichádza súčasne zdola aj zhora. Varenie s vetraním zaručuje rýchlejší a rovnomernejší výsledok, pričom jedlo je zvonka voňavé a zvnútra šťavnaté. Ideálne pre zapekané cestoviny, sušienky, pečené mäso a torty.</p> |  <p>Statické: Tradičné varenie vhodné na prípravu pokrmov po jednom. Ventilátor nie je aktivovaný a teplo prichádza súčasne zvrchu aj zospodu. Statické varenie je pomalšie a chutnejšie, ideálne na dobre uvarené a suché jedla, aj vo vnútri. Ideálne na pečenie všetkých druhov mäsa, masného mäsa, chleba, plnených koláčov.</p> |
|  <p>Kruhové výhrevné teleso: ideálna funkcia na chutnejšiu prípravu všetkých druhov pokrmov. Teplo prichádza zo zadnej časti rúry a rýchlo a rovnomerne sa rozvádza Ventilátor je aktivovaný. Tiež sa dobre hodí na varenie na viacerých úrovniach bez miešania vôní a chutí.</p> |  <p>ECO: varenie s nízkou spotrebou energie: táto funkcia je obzvlášť vhodná na varenie na jednej polici s nízkou spotrebou energie. Odporúča sa pre všetky druhy potravín okrem tých, pri varení ktorých vzniká veľa vlhkosti (napr. zelenina). V záujme dosiahnutia čo najvyššej úspory energie a zníženého času odporúčame, aby ste potraviny vkladali do rúry bez predohrevu varného priestoru</p> |
|  <p>Výhrevné teleso grilu: Používanie grilu poskytuje vynikajúce výsledky pri pečení stredných a malých porcií mäsa, najmä v kombinácii s pečením na ražni (ak sa používa). Tiež ideálny na pečenie klobás a slaniny.</p> |  <p>Svetlo</p> |
|  <p>Plne presklené vnútorné dvierka: Plne presklené vnútorné dvierka, rovný povrch, ktorý sa ľahko čistí.</p> |  <p>Sklo vnútorných dvierok: dá sa pri čistení vybrať niekoľkými rýchlymi pohybmi.</p> |
|  <p>Bočné svetlá: Dve bočné svetlá oproti sebe výrazne zvyšujú viditeľnosť v rúre.</p> |  <p>Vnútorný priestor rúry má 2 rôzne úrovne varenia.</p> |

-
- | | |
|---------------------------------------------------------------------------------------------------------------------------------------------------------------------------------------------------------------------------------------------------------------------|----------------------------------------------------------------------------------------------------------------------------------------------------------------------------------------------------|
|  Vnútorný priestor rúry má 4 rôzne úrovne varenia. |  Výsuvné koľajnice: umožňujú vysunúť a skontrolovať pripravované jedlo bez toho, aby ste ho museli vybrať z rúry. |
|  Elektronické riadenie: Umožňuje udržiavať teplotu v rúre s presnosťou na 2-3 °C. Vďaka tomu je možné variť pokrmy, ktoré sú citlivé na zmeny teploty, ako torty, nákypy a pudinky. |  Sklopný gril: dá sa ľahko odpojiť, vybrať výhrevné teleso a jednoducho vyčistiť strop zariadenia. |
|  Ultrarýchle horáky: Silné, ultrarýchle horáky s výkonom až 5 kW. |  Čistenie parou: jednoduchá funkcia čistenia využívajúca paru na uvoľnenie zvyškov vo vnútornom priestore rúry. |
|  Kapacita určuje využiteľný objem vo vnútornom priestore rúry v litroch. |  Kapacita určuje využiteľný objem vo vnútornom priestore rúry v litroch. |
|  Ovládanie regulačnými kolieskami | |

Benefit (TT)

Plynová varná doska

Plyn poskytuje nepretržité ovládanie tepelného zdroja a zmena teploty je okamžitá

Vybavená termočlánkom, dodávka plynu je prerušená, ak sa plameň zahasí z dôvodu väčšej bezpečnosti.

Čistenie parou

Naliatím vody do výklenku na dne dutiny sa generuje para, ktorá zmäkčuje zvyšok a uľahčuje jeho odstránenie

Naliatím vody do výklenku na dne dutiny sa generuje para, ktorá zmäkčuje zvyšok a uľahčuje jeho odstránenie.

Ovládanie tlačidlami

Jednoduché a intuitívne nastavenia časovača jednoduchými tlačidlami

Skladovacia priehradka zásuvky

Viac priestoru vďaka spodnej zásuvke, ideálnej pre skladovanie príslušenstva alebo kuchynských potrieb

Skutočná konvekcia

Najlepšie varné výkony garantované ventilovaným cirkulačným prietokom

Viacnásobné ventilátory a vykurovacie články garantujú dokonalé aerodynamické prúdenie tepla, umožňujúce homogénne a rýchlejšie varenie vnútri dutiny.

Viacúrovňové varenie

Niektoré úrovne varenia umožňujú maximálnu flexibilitu použitia

Viacúrovňové halogénové svetlo

Vnútorne halogénové osvetlenie na rôznych úrovniach zaručuje vynikajúcu viditeľnosť

Odobratel'né vnútorné sklo

Vnútorne sklá dverí sú ľahko odobratel'né pre kompletne čistenie

Tangenciálne chladenie

Nový chladiaci systém s tangenciálnym ventilátorom a prietokom vzduchu z dverí do splashbacku

Výsuvné vodiace lišty

Jednoduché vybratie a bezpečné vloženie plechov do rúry vďaka výsuvným vodiacim lištám

Nastaviteľná výška

Varná doska zarovnaná s pracovnou plochou vďaka nastaviteľným nohám

Studené dvere

Počas akejkoľvek funkcie je sklo vonkajších dverí studené, čím sa zabraňuje rizikám popálenín

AirFry (FRITOVANIE VZDUCHOM voliteľné príslušenstvo)

Ľahšie a chutnejšie jedlo vďaka košu fritovania vzduchom (voliteľné príslušenstvo)

BBQ (voliteľné príslušenstvo)

Barbeque pečenie priamo v rúre s obojstranným grilom (BBQ voliteľné príslušenstvo)

Pizza kameň (voliteľné príslušenstvo)

Pečenie so žiaruvzdorným kameňom pre mäkkú a chrumkavú pizzu a kysnuté výrobky (KAMEŇ je voliteľné príslušenstvo)

Izotermická dutina

Najlepší varný výkon pri najvyššej energetickej účinnosti

Jediná turbína

Rúra má ventilátor vybavený cirkulačným vykurovacím článkom umožňujúcim varenie s rotujúcim teplom