

## TR62BL

Tűzhely mérete	60x60 cm
Rekeszek száma energiafogyasztási címkével	2
Sütőtér hőforrás	ELEKTROMOSSÁG
Főzőlap típusa	gáz
Fő sütőtér típusa	Hőlégkeveréses
Második sütő típusa	Légkeverés nélkül
EAN kód	8017709210625
Energiahatékonysági osztály	A
Energiahatékonysági osztály, második sütőtér	A



## Design



Design család	Victoria	Vezérlőgombok	Smeg Victoria
Dizájn	Victoria	Vezérlőelemek színe	Rozsdamentes acél
Szín	Fekete	Vezérlők száma	6
Felületkezelés	Fényes	Serigraphy colour	Ezüst
Vezérlőpanel színe	Zománcozott fém	Kijelző	elektronikus 5 gomb
Logó	assembled 50's	Ajtó	Kerettel
Logo position	Upstand	Pohártípus	Fekete
Álló	Igen	Fogantyú	Smeg Victoria
Főzőlap színe	Fekete zománc	Fogantyú színe	Szálcsiszolt rozsdamentes acél
Edénytartó állványok típusa	Öntöttvas	Lábazat	Antracit
Vezérlési beállítás típusa	Vezérlőgombok		

## Programok / Funkciók

Sütési funkciók száma 4

Hagyományos sütési funkciók

 Légkeverés nélkül

 Kis grill

 Nagy grill

 Alap

## Főzőlap műszaki jellemzői

**UR**
**Főzőzónák száma összesen 4**

Bal első - Gáz – 2UR (dupla) - 4.20 kW

Bal hátsó - Gáz – Félgyors - 1.80 kW

Jobb hátsó - Gáz – Félgyors - 1.80 kW

Jobb első - Gáz – AUX - 1.00 kW

**Gázégők típusa** Szabvány  
**Automatikus elektronikus gyújtás** Igen

**Gázbiztonsági szelepek** Igen  
**Égőfejek** Matt fekete zománcozott

**Fő sütő műszaki jellemzők**

**Lámpák száma** 1  
**A sütőtér nettó térfogata** 61 l  
**Bruttó térfogat, 1. sütőtér** 70 l  
**Sütőtér anyaga** Ever Clean zománc  
**Polcok száma** 4  
**Polcok típusa** Fémállványok  
**Világítás típusa** Halogén  
**Fényerősség** 40 W  
**Sütési idő beállítása** Indítás és leállítás  
**Kivehető ajtó** Igen

**Teljes üveg belső ajtó** Igen  
**Levehető belső ajtó** Igen  
**Ajtóüvegek száma összesen** 2  
**Hővisszaverő ajtóüvegek száma** 1  
**Biztonsági termosztát** Igen  
**Hűtőrendszer** Érintő  
**Használható sütőtér méretei (ma. x ma. x mé.)** 316x460x412 mm  
**Hőmérséklet szabályozás** Elektromechanikus  
**Kör alakú fűtőelem – Teljesítmény** 2700 W

**Opciók, fő sütő**
**Időzítő** Igen  
**Sütés vége hangjelzés** Igen  
**Minimális hőmérséklet** 50 °C  
**Maximális hőmérséklet** 245 °C

**Második sütő műszaki jellemzői**

**A második sütőtér nettó térfogata** 35 l  
**Bruttó térfogat, 2. sütőtér** 41 l  
**Sütőtér anyaga** Ever Clean zománc  
**Polcok száma** 2  
**Polcok típusa** Fémállványok  
**Lámpák száma** 1  
**Világítás típusa** Halogén  
**Fényerősség** 40 W  
**Kivehető ajtó** Igen

**Hővisszaverő ajtóüvegek száma** 1  
**Biztonsági termosztát** Igen  
**Hűtőrendszer** Érintő  
**Használható sütőtér méretei (ma. x ma. x mé.)** 169x440x443 mm  
**Hőmérséklet szabályozás** Elektromechanikus  
**Alsó fűtőelem – teljesítmény** 1200 W

Teljes üveg belső ajtó	Igen	Felső fűtőelem – Teljesítmény	1000 W
Levehető belső ajtó	Igen	Grillező elem – teljesítmény	1700 W
Teljes ajtóüvegek száma	2	Nagy grill – Teljesítmény	2700 W
		Grill típusa	Elektromos
		Billenő rács	Igen

## Opciók, kiegészítő sütő

Minimális hőmérséklet	50 °C	Maximális hőmérséklet	245 °C
-----------------------	-------	-----------------------	--------

## Mellékelt tartozékok a fő sütőhöz és főzőlaphoz



Moka állvány	1	Grillrács	1
Hátsó és oldalsó ütközővel ellátott állvány	2	Teleszkópos vezetősínek, részleges kihúzás	1
40 mm mély tepsi	1		

## Mellékelt tartozékok a másodlagos sütőhöz

Hátsó és oldalsó ütközővel ellátott állvány	1	Grillrács	1
40 mm mély tepsi	1		

## Elektromos csatlakozás

Elektromos csatlakozás névleges értéke	5500 W	Tápkábel hossza	120 cm
Jelenlegi	24 A	Elektromos kábel típusa	Igen, két- és háromfázisú
Feszültség	220-240 V	Frekvencia	50/60 Hz
Feszültség 2 (V)	380-415 V	Sorkapocs	5 poles
A telepített elektromos kábel típusa	Igen, egyfázisú		

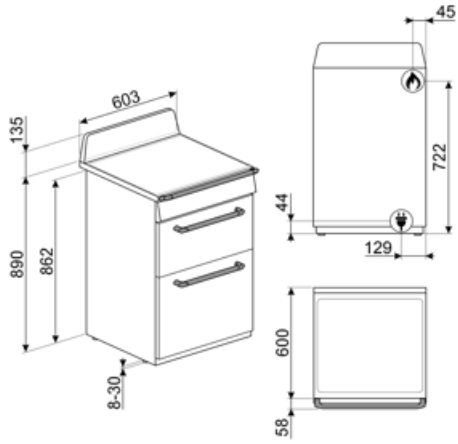

## Compatible Accessories

### AIRFRY

Forrólevegős sütő állvány AIRFRY . Ideális a hagyományos zsiradékban sütés reprodukálására, de kevesebb kalóriával és zsírral. Lehetővé teszi az olyan ételek gyors és egyszerű elkészítését, mint a sült krumpli, a sült zöldségek és a hal, tökéletes pirulást és ropogósra sütést biztosítva.



### BGTR9

Öntöttvas grillező lap 90 cm-es Victoria, 60 és 90 cm-es Master és Sinfonia tűzhelyekhez



### BN640

Zománcozott tepsi 45 cm-es és 60 cm-es sütőkhöz. Mélység 540 mm. Tökéletes húsk és halak mártásban történő sütéséhez és pirításához. Könnyű és ropogós köretekkel való kísérletezéshez is ideális



### GTP

Részben kihúzható teleszkópos vezetősínek(1 szint), hagyományos sütőkhöz alkalmas. Rozsdamentes acél, garantálják a stabilitást és megkönnyítik a tálcák zökkenőmentes kihúzását.



### KIT1TR6N

Fekete hátlap, 60 cm , TR62 Victoria tűzhelyekhez



### PALPZ

Pizzalapát összehajtható fogantyúval. Méretek H31,5 x M32,5 cm. Könnyen és kényelmesen használható és tárolható. Tökéletes pizza, kenyér és sós péksütemények biztonságos és professzionális tálalásához.



### BBQ

Kétoldalas lemezes grillsütő. Alkalmas a szaftos és ropogós ételek sütőben történő elkészítéséhez a grillezés jellegzetes ízével. A bordázott oldal különösen alkalmas húshoz és sajtokhoz. A sima oldal halakhoz, tengeri ételekhez és zöldségekhez.



### BN620-1

Zománcozott tepsi 45 cm-es és 60 cm-es sütőkhöz. Mélység 20 mm. Tökéletes a sós és édes sütemények széles skálájához.



### BNP608T

8 mm mély teflonbevonatú tepsi, a rácsra kell helyezni



### GTT

Teljesen kihúzható teleszkópos sínek (1 szint), hagyományos sütőkhöz alkalmas. Rozsdamentes acél, garantálják a stabilitást és megkönnyítik a tálcák zökkenőmentes kihúzását.



### KITH60

Magasságnövelő készlet (950 mm), fekete, TR60 tűzhelyekhez

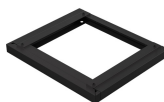

### SFLK1

Gyerekszár



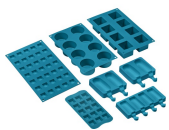

### SMOLD





















7 db-os szilikonforma készlet fagylaltokhoz, jégnyalókákhoz, pralinékhoz, jégkockákhoz vagy ételadaghoz. -60 °C és +230 °C között használható



### STONE

Téglalap alakú tűzálló kő, Ideális pizzák sütéséhez, ugyanolyan eredményt ad, mintha fatüzelésű kemencében sült volna. Kenyér, focaccia és más pékáruk, például piték, lepények vagy kekszek sütéséhez is használható, Méretek (HxMxSz) 42 x 1,8 x 37,5 cm.

## Symbols glossary

 <p>Nagy teherbírású öntöttvas serpenyőtartók: a maximális stabilitásért és szilárdságért.</p>	 <p>A: Termék szárítási teljesítménye, A+++ és D / G között a termékcsaládtól függően</p>
 <p>Beépítés oszlopban: Beépítés oszlopban</p>	 <p>Vezérlógombok</p>
 <p>Léghűtő rendszer: a biztonságos felületi hőmérséklet biztosítása érdekében.</p>	 <p>Kettős üvegezésű ajtók: Üvegezett ajtók száma.</p>
 <p>Ever Clean zománc: Az Ever Clean zománc elektrosztatikus módszerrel viszik fel, saroktól sarokig és széltől szélig, hogy megelőzze a repedést vagy törést az idő múlásával. Ez egy különleges pirolitikus zománc, ellenálló a savakkal szemben, amely amellett, hogy kellemesen fényes, elősegíti a sütő falainak jobb tisztítását az alacsonyabb porozitásnak köszönhetően. 850°C feletti hőmérsékleten égetik ki, és tudományosan meghatározott ütemben, lassan polimerizálják, így biztosítják az egyenletes vastagságot és szilárdságot. Az Ever Clean zománc kifogástalan felületet biztosít mind a sütő belsejében, mind a tepsiken, így a sütő felületei hihetetlenül könnyen karbantarthatók az idő múlásával, mivel a zsír kevésbé tapad meg sütés közben.</p>	 <p>Statikus: Hagyományos sütés, amely egyszerre egy étel elkészítésére alkalmas. A ventilátor nem aktív, és a hő egyszerre jön alulról és felülről. A statikus sütés lassabb és finomabb, ideális a még belül is jól elkészített és száraz ételek elkészítéséhez. Ideális bármilyen típusú sütéshez, zsíros húsokhoz, kenyérhez, töltött süteményekhez.</p>
 <p>Alsó: a hő csak a sütőtér aljáról jön. A ventilátor nem aktív. Ideális édes és sós pitékhez, cobblerhez és pizzákhoz. A sütés befejezésére és az ételek ropogósabbá tételére tervezték. A gázsütőkben található szimbólum a gázégőt jelzi.</p>	 <p>Hőlégbefúvás: tökéletes funkció minden típusú étel finomabb elkészítéséhez. A hő a sütő hátuljából érkezik, gyorsan és egyenletesen oszlik el. A ventilátor aktív. Ideális több szinten történő sütéshez is, az illatok és ízek keveredése nélkül.</p>
 <p>Grill: Nagyon erős hő, amely csak felülről, egy dupla fűtőelemből érkezik. A ventilátor nem aktív. Kiváló grillezési eredményt biztosít. A sütés végén használva egyenletes barnítást biztosít az ételeknek.</p>	 <p>Félgrill: Élelmiszerek gyors sütéséhez és barnításához. A legjobb eredmény akkor érhető el, ha a felső szinten a kisebb dolgok vannak, az alsó szinten pedig a nagyobbak, mint például a hússzeletek vagy kolbászok. A félgrill esetében a hő csak az elem közepén keletkezik, így ideális kisebb mennyiségek esetén.</p>
 <p>Világítás</p>	 <p>Teljesen üveg belső ajtó: Teljesen üveg belső ajtó, egyetlen sík felület, amely könnyen tisztán tartható.</p>
 <p>A belső ajtóüveg néhány gyors mozdulattal eltávolítható a tisztításhoz.</p>	 <p>Oldalsó lámpák: Két szemben lévő oldalsó lámpa növeli a láthatóságot a sütőben.</p>
 <p>A sütőtérnek 2 különböző sütési szintje van.</p>	 <p>A sütőtérnek 4 különböző sütési szintje van.</p>
 <p>Teleszkópos sínek: lehetővé teszik az edény kihúzását és ellenőrzését anélkül, hogy teljesen ki kellene venni a sütőből.</p>	 <p>Elektronikus vezérlés: A sütő belsejében a hőmérsékletet 2-3°C pontossággal tudja tartani. Ez lehetővé teszi a hőmérséklet-változásra nagyon érzékeny ételek, például sütemények, szuflé, pudingok elkészítését.</p>



Billenő rács: a billenő rács könnyen kiakasztható, hogy a fűtőelemet elmozdíthassa és a készülék tetejét egyetlen egyszerű lépésben megtisztíthassa.



Ultra gyors égők: Az erős ultragyors égők akár 5 kW teljesítményt is biztosítanak.



A kapacitás a sütőtérben lévő hasznos tér méretét mutatja literben.



A kapacitás a sütőtérben lévő hasznos tér méretét mutatja literben.



---

## Benefit (TT)

---

### **Gáztűzhely**

A gáz biztosítja a hőforrás állandó szabályozását, és a hőmérsékletváltozás azonnali hőelemmel felszerelve, a nagyobb biztonság érdekében a gázellátás leáll, ha a láng elalszik.

### **Ever Clean zománc**

A sütő könnyű tisztítása a speciális pirolitikus zománcnak köszönhetően

### **Vezérlő nyomógombok**

Az időzítés könnyű és intuitív beállítása egyszerű nyomógombok segítségével

### **Valódi konvekció**

A legkiválóbb főzőteljesítmény a keringetett szellőző levegőáramlásnak köszönhetően

Többszörös ventilátorok és fűtőelemek biztosítják a tökéletes aerodinamikus hőáramlást, lehetővé téve az egyenletes és gyorsabb főzést a sütőüregben.

### **Többszintű főzés**

Több főzési szint maximális használati rugalmasságot nyújt

### **Többszintű halogén világítás**

Belső, különböző szintű halogén világítás tökéletes láthatóságot biztosít

### **Eltávolítható belső üveg**

A belső ajtóüvegek könnyen leszerelhetők a teljes tisztításhoz

### **Tangenciális hűtés**

Új hűtőrendszer tangenciális ventilátorral és légáramlással az ajtótól a fröccsenésgátlóig

### **Teleszkópos sínek**

A tálcák könnyű kivétele és biztonságos behelyezése a sütőbe a teleszkópos vezetősíneknek köszönhetően

### **Állítható magasság**

Az állítható lábaknak köszönhetően a tűzhely teteje szintbe állítható a munkalappal

### **Meleglevegős sütő (AIRFRY opcionális tartozék)**

Könnyebb és ízletesebb étel a meleglevegős sütőkosárnak köszönhetően (opcionális tartozék)

### **Hideg ajtó**

Bármely funkció során a külső üvegajtó hideg, így nem áll fenn égési sérülés veszélye

**Pizza kő (opcionális tartozék)**

Sütés hőálló kővel a puha és ropogós pizzához és az élesztős termékekhez (KŐ opcionális tartozék)

**BBQ (opcionális tartozék)**

Grillsütés közvetlenül a sütőben a kétoldalú grillsütővel (BBQ opcionális tartozék)

**Hőszigetelt sütőüreg**

A legjobb főzési teljesítmény a legmagasabb energiahatékonyságon