

## TR62IBL2

Tűzhely mérete  
Rekeszek száma energiafogyasztási címkével  
Sütőtér hőforrás  
Főzőlap típusa  
Fő sütőtér típusa  
Második sütő típusa  
EAN kód  
Energiahatékonysági osztály  
Energiahatékonysági osztály, második sütőtér

60x60 cm  
2  
ELEKTROMOSSÁG  
Indukciós  
Hőlégkeveréses  
Statikus  
8017709309541  
A  
A



## Design



Design	Victoria	Vezérlőgombok	Smeg Victoria
Vezérlőpanel felülete	Zománcozott fémfelület	Vezérlőelemek színe	Rozsdamentes acél
Design család	Victoria	Vezérlőelemek száma	6
Logó	assembled 50's	Serigraphy colour	Ezüst
Szín	Fekete	Kijelző	5 érintőgomb
Logo position	Upstand	Ajtó	Kerettel
Felületkezelés	Fényes	Üveg típusa	Fekete
Hátfal-magasítás	Igen	Fogantyú	Smeg Victoria
Főzőlap színe	Fekete	Fogantyú színe	Szálcsiszolt rozsdamentes acél
Vezérlés típusa	Vezérlőgombok	Lábazat	Antracit

## Programok / Funkciók

Sütési funkciók száma 4  
Hagyományos sütési funkciók



Statikus



Kis grill



Nagy grill



Alsó sütés

## Főzőlap műszaki jellemzői



**Főzőzónák száma összesen 4**

Bal első - Indukciós – szimpla - 2.30 kW - Booster 3.00 kW - - Ø 21.0 cm

Bal hátsó - Indukciós – szimpla - 1.20 kW - Booster 1.40 kW - - Ø 16.0 cm

Jobb hátsó - Indukciós – óriás - 2.30 kW - Booster 3.00 kW - - Ø 21.0 cm

Jobb első - Indukciós – szimpla - 1.20 kW - Booster 1.40 kW - - Ø 16.0 cm

<b>Főzőzónák száma boosterrel</b>	4	<b>Minimális edényátmérő kijelzése</b>	Igen
<b>Automatikus kikapcsolás túlmelegedés esetén</b>	Igen	<b>Kiválasztott zóna kijelzése</b>	Igen
<b>Automatikus edényérzékelés</b>	Igen	<b>Maradék hő kijelzés</b>	Igen

## Fő sütő műszaki jellemzők



<b>Világítás száma</b>	1	<b>Kivehető ajtó</b>	Igen
<b>Ventilátor száma</b>	1	<b>Teljes üveg belső ajtó</b>	Igen
<b>Sütőtér nettó térfogata</b>	61 l	<b>Kivehető belső ajtóüveg</b>	Igen
<b>Bruttó térfogat, 1. sütőtér</b>	70 l	<b>Ajtóüvegek száma összesen</b>	3
<b>Sütőtér anyaga</b>	Ever Clean zománc	<b>Hővisszaverő ajtóüvegek száma</b>	1
<b>Sütőszintek száma</b>	4	<b>Biztonsági termosztát</b>	Igen
<b>Sütőszintek típusa</b>	Fémállványok	<b>Hűtőrendszer</b>	Tangenciális
<b>Világítás típusa</b>	Halogén	<b>Használható sütőtér méretei (ma. x ma. x mé.)</b>	316x460x412 mm
<b>Világítás teljesítménye</b>	40 W	<b>Hőmérséklet szabályozás</b>	Elektromechanikus
<b>Sütési idő beállítása</b>	Indítás és leállítás	<b>Körfűtőszál teljesítmény</b>	2700 W
<b>Ajtónyitás típusa</b>	Standard, lefelé nyíló		

## Fő sütőtér jellemzői

<b>Időzítő</b>	Igen	<b>Minimális hőmérséklet</b>	50 °C
<b>Sütés vége hangjelzés</b>	Igen	<b>Maximális hőmérséklet</b>	245 °C

## Második sütő műszaki jellemzői



<b>A második sütőtér nettó térfogata</b>	35 l	<b>Teljes ajtóüvegek száma</b>	3
<b>Bruttó térfogat, 2. sütőtér</b>	41 l	<b>Hővisszaverő ajtóüvegek száma</b>	1
<b>Sütőtér anyaga</b>	Ever Clean zománc	<b>Biztonsági termosztát</b>	Igen
<b>Sütőszintek száma</b>	2	<b>Hűtőrendszer</b>	Tangenciális
<b>Sütőszintek típusa</b>	Fémállványok		
<b>Világítás száma</b>	1		

Világítás típusa	Halogén	Használható sütőtér méretei (ma. x ma. x mé.)	169x440x443 mm
Világítás teljesítménye	40 W	Hőmérséklet szabályozás	Elektromechanikus
Ajtónyitás típusa	Standard, lefelé nyíló	Alsó fűtőelem teljesítmény	1200 W
Kivehető ajtó	Igen	Felső fűtőelem teljesítmény	1000 W
Teljes üveg belső ajtó	Igen	Grillező elem teljesítmény	1700 W
Kivehető belső ajtóüveg	Igen	Nagy grill teljesítmény	2700 W
		Grill típusa	Elektromos
		Lehajható grill fűtőelem	Igen

## Opciók, kiegészítő sütő

Minimális hőmérséklet	50 °C	Maximális hőmérséklet	245 °C
-----------------------	-------	-----------------------	--------

## Mellékelt tartozékok a fő sütőhöz és főzőlaphoz



Hátsó és oldalsó ütközővel ellátott rács	2	Grillrács	1
40 mm mély tepsi	1	Teljesen kihúzható teleszkópos sütősín	1

## Mellékelt tartozékok a másodlagos sütőhöz

Hátsó és oldalsó ütközővel ellátott rács	1	Grillrács	1
40 mm mély tepsi	1		

## Elektromos csatlakozás

Elektromos csatlakozás névleges értéke	12700 W	További csatlakozási lehetőségek	Igen, két- és háromfázisú
Áramerősség	38 A	Frekvencia	50/60 Hz
Feszültség	220-240 V	Sorkapocs	5 poles
Feszültség 2 (V)	380-415 V	Csatlakozódugó	Nem
A telepített elektromos kábel típusa	Igen, egyfázisú		



## Compatible Accessories

### AIRFRY

Forrólevegős sütő állvány AIRFRY . Ideális a hagyományos zsiradékban sütés reprodukálására, de kevesebb kalóriával és zsírral. Lehetővé teszi az olyan ételek gyors és egyszerű elkészítését, mint a sült krumpli, a sült zöldségek és a hal, tökéletes pirulást és ropogásra sütést biztosítva.



### BBQ

Kétoldalas lemezes grillsütő. Alkalmas a szaftos és ropogós ételek sütőben történő elkészítéséhez a grillezés jellegzetes ízével. A bordázott oldal különösen alkalmas húshoz és sajtokhoz. A sima oldal halakhoz, tengeri ételekhez és zöldségekhez.



### BN640

Zománczott tepsi 45 cm-es és 60 cm-es sütőkhöz. Mélység 540 mm. Tökéletes húshoz és halak mártásában történő sütéséhez és pirításához. Könnyű és ropogós köretekkel való kísérletezéshez is ideális.



### GRILLPLATE

Univerzális sütőlap indukciós, gáz-, kerámia- és elektromos főzőlapokhoz. Tapadásmentes felület, ideális húshoz, sajtok és zöldségek sütéséhez. Méretek: 410 x 240 mm.



### GTT

Teljesen kihúzható teleszkópos sínek (1 szint), hagyományos sütőkhöz alkalmas. Rozsdamentes acél, garantálják a stabilitást és megkönnyítik a tálcák zökkenőmentes kihúzását.



### KITH60

Magasságnövelő készlet (950 mm), fekete, TR60 tűzhelyekhez.



### SCRP

Karcolásmentes tűzhely kaparó – indukciós és kerámia főzőlapokhoz.



### AIRFRY2

Légsütő tálca. Ideális a hagyományos zsiradékban sütés reprodukálására, de kevesebb kalóriával és zsírral. Lehetővé teszi az olyan ételek gyors és egyszerű elkészítését, mint a sült krumpli, a sült zöldségek és a hal, tökéletes pirulást és ropogásra sütést biztosítva.



### BN620-1

Zománczott tepsi 45 cm-es és 60 cm-es sütőkhöz. Mélység 20 mm. Tökéletes a sós és édes sütemények széles skálájához.



### BNP608T

8 mm mély teflonbevonatú tepsi, a rácsra kell helyezni.



### GTP

Részben kihúzható teleszkópos vezetősínek (1 szint), hagyományos sütőkhöz alkalmas. Rozsdamentes acél, garantálják a stabilitást és megkönnyítik a tálcák zökkenőmentes kihúzását.



### KIT1TR6N

Fekete hátlap, 60 cm, TR62 Victoria tűzhelyekhez.



### PALPZ

Pizzalapát összehajtható fogantyúval. Méretek H31,5 x M32,5 cm. Könnyen és kényelmesen használható és tárolható. Tökéletes pizza, kenyér és sós péksütemények biztonságos és professzionális tálalásához.



### SFLK1

Gyerekszár.



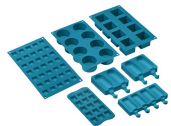

### SMOLD

7 db-os szilikonforma készlet fagylaltokhoz, jégnyalókákhoz, pralinékhoz, jégkockákhoz vagy ételadaghoz. -60 °C és +230 °C között használható



### STONE

















Téglaalakú tűzálló kő, Ideális pizzák sütéséhez, ugyanolyan eredményt ad, mintha fatüzelésű kemencében sült volna. Kenyér, focaccia és más pékáruk, például piték, lepények vagy kekszek sütéséhez is használható, Méretek (HxMxSz) 42 x 1,8 x 37,5 cm.

















### TPKPLATE

Univerzális lemez indukciós, gáz-, kerámia- és elektromos főzőlapokhoz. Tapadásmentes felület ideális hal, tojás és zöldségek sütéséhez. Méretek: 410 X 240 mm.

## Symbols glossary

 <p><b>P</b> Power booster: ez az opció lehetővé teszi, hogy a főzőzóna maximális teljesítményen működjön, amikor intenzív főzésre van szükség.</p>	 <p>Gyerekszár: egyes modellek olyan funkcióval rendelkeznek, amely lehetővé teszi a program vagy ciklus zárolását, megakadályozva annak véletlen módosítását.</p>
 <p><b>A</b>: Energiahatékonysági osztály</p>	 <p>Oszlopba történő beépítés</p>
 <p>Légfűtő rendszer: a készülék külső felületeinek biztonságos hőmérsékleten tartásáért felelős technológia.</p>	 <p>Három rétegű üveg ajtók: üvegezett ajtók száma.</p>
 <p>ECO-logic: ez az opció lehetővé teszi a készülék teljesítménykorlátjának beállítását a valódi energiamegtakarítás érdekében.</p>	 <p>Ever Clean zománc: Az Ever Clean zománc elektrosztatikus módszerrel viszik fel, saroktól sarokig és széltől szélig, hogy megelőzze a repedést vagy törést az idő múlásával. Ez egy különleges pirolitikus zománc, ellenálló a savakkal szemben, amely amellet, hogy kellemesen fényes, elősegíti a sütő falainak jobb tisztítását az alacsonyabb porozitásnak köszönhetően. 850°C feletti hőmérsékleten égetik ki, és tudományosan meghatározott ütemben, lassan polimerizálják, így biztosítják az egyenletes vastagságot és szilárdságot. Az Ever Clean zománc kifogástalan felületet biztosít mind a sütő belsejében, mind a tepsiken, így a sütő felületei hihetetlenül könnyen karbantarthatók az idő múlásával, mivel a zsír kevésbé tapad meg sütés közben.</p>
 <p>Statikus: Hagyományos sütés, amely egyszerre egy étel elkészítésére alkalmas. A ventilátor nem aktív, és a hő egyszerre jön alulról és felülről. A statikus sütés lassabb és finomabb, ideális a még belül is jól elkészített és száraz ételek elkészítéséhez. Ideális bármilyen típusú sütéshez, zsíros húshoz, kenyérhez, töltött süteményekhez.</p>	 <p>Alsó: a hő csak a sütőtér aljáról jön. A ventilátor nem aktív. Ideális édes és sós pitékhez, cobblerhez és pizzákhoz. A sütés befejezésére és az ételek ropogósabbá tételére tervezték. A gázsütőkben található szimbólum a gázégőt jelzi.</p>
 <p>Hőlégkeverés: tökéletes funkció minden típusú étel kíméletes elkészítéséhez. A hő a hátsó körfűtőszámból érkezik, mely a ventilátor által gyorsan és egyenletesen oszlik el. Ideális több szinten történő sütéshez is, az illatok és ízek keveredése nélkül.</p>	 <p>Grill: Intenzív felső hőleadás a dupla fűtőszálnak köszönhetően, ventilátoros rásegítés nélkül. Ez a beállítás tökéletes ropogós textúrák kialakításához és aranybarna kérgesítéshez, mely egyenletes pirítást eredményez minden fogásnak.</p>
 <p>Félgrill: Élelmiszerek gyors sütéséhez és barnításához. A legjobb eredmény akkor érhető el, ha a felső szinten a kisebb dolgok vannak, az alsó szinten pedig a nagyobbak, mint például a hússzeletek vagy kolbászok. A félgrill esetében a hő csak az elem közepén keletkezik, így ideális kisebb mennyiségek esetén.</p>	 <p>Világítás</p>
 <p>Óriás zóna: Az óriás zóna extra helyet és rugalmasságot kínál.</p>	 <p>Túlmelegedés elleni védelem: a vezérlés túlmelegedése esetén a főzőlapot automatikusan kikapcsoló biztonsági rendszer.</p>

-  **Indukció:** Ezen főzőlapok működése az elektromágneses indukció elvén alapul. A hő közvetlenül az edény aljában keletkezik, amint az érintkezésbe kerül a főzőlappal.
-  **A belső ajtóüveg** néhány gyors mozdulattal eltávolítható a tisztításhoz.
-  **Automatikus ajtónyitás:** egyes modellek automatikusan nyitják az ajtót, amikor a ciklus véget ér, mely tökéletes megoldás a fogantyú nélküli konyhai gépekhez. A maximális biztonság érdekében az ajtó a működési ciklus alatt automatikusan zárva marad, megakadályozva a véletlen kinyitást.
-  **A sütőtérnek 2 különböző sütési szintje van.**
-  **Teleszkópos sínek:** lehetővé teszik az edény kihúzását és ellenőrzését anélkül, hogy teljesen ki kellene venni a sütőből.
-  **Lehajtható grill:** a grill fűtőszál egy egyszerű mozdulattal kiakasztható és elmozdítható, így a készülék felső része egyetlen lépésben, könnyedén megtisztítható.
-  **A kapacitás a sütőtérben lévő hasznos tér méretét mutatja literben.**
-  **Teljesen üveg belső ajtó:** egyetlen sík felület, ami egyszerűen tisztán tartható.
-  **Oldalsó lámpák:** Két szemben lévő oldalsó lámpa növeli a láthatóságot a sütőben.
-  **Maradék hő kijelzés:** Az üvegkerámia főzőlap kikapcsolása után a maradék hő-jelző mutatja, hogy melyik főzőzóna forró még. Amikor a hőmérséklet 60°C alá csökken, a kijelző kialszik.
-  **A sütőtérnek 4 különböző sütési szintje van.**
-  **Elektronikus vezérlés:** A sütő belsejében a hőmérsékletet 2-3°C pontossággal tudja tartani. Ez lehetővé teszi a hőmérséklet-változásra nagyon érzékeny ételek, például sütemények, szuflé, pudingok elkészítését.
-  **A kapacitás a sütőtérben lévő hasznos tér méretét mutatja literben.**
-  **Vezérlógombok**

---

## Benefit (TT)

---

### Indukciós főzőlap

Az indukció gyors főzést és a hőmérséklet precíz vezérlését teszi lehetővé

Megfelelő edények használatával az indukciós főzőlap egyszerű kezelhetőséget, könnyű tisztítást, maximális biztonságot és azonnali reakciókészséget nyújt.

### Ever Clean zománc

A sütő könnyű tisztítása a speciális pirolitikus zománcnak köszönhetően

### Vezérlő nyomógombok

Az időzítés könnyű és intuitív beállítása egyszerű nyomógombok segítségével

### Hőlégkeverés

A legjobb sütési teljesítményt a hőlégkeverés garantálja

Az összetett ventilátor és a fűtőelem garantálja a tökéletes aerodinamikus hőáramlást, lehetővé téve a homogén és gyorsabb sütést a sütőtérben.

### Többszintű főzés

Több főzési szint maximális használati rugalmasságot nyújt

### Többszintű halogén világítás

A különböző szinteken elhelyezett belső halogén világítás kiváló láthatóságot biztosít

### Eltávolítható belső üveg

A belső ajtóüvegek könnyen leszerelhetők a teljes tisztításhoz

### Tangenciális hűtés

Innovatív hűtési technológia: a tangenciális ventilátor és az ajtótól egészen a hátfalig optimalizált légáramlási útvonal garantálja a készülék és a konyhabútor hatékony védelmét, miközben alacsony külső felületi hőmérsékletet biztosít a maximális biztonság érdekében

### Teleszkópos sínek

A tálcák könnyű kivétele és biztonságos behelyezése a sütőbe a teleszkópos vezetősíneknek köszönhetően

### Állítható magasság

Az állítható lábakkal köszönhetően a tűzhely teteje szintbe állítható a munkalappal

### Izotermikus sütőtér

A legjobb főzési teljesítmény a legnagyobb energiahatékonyság mellett

### **Meleglevegős sütő (AIRFRY opcionális tartozék)**

Könnyebb és ízletesebb étel a meleglevegős sütőkosárnak köszönhetően (opcionális tartozék)

### **Hideg ajtó**

Bármely funkció során a külső üvegajtó hideg, így nem áll fenn égési sérülés veszélye

### **Pizza kő (opcionális tartozék)**

Sütés hőálló kővel a puha és ropogós pizzához és az élesztős termékekhez (KŐ opcionális tartozék)

### **BBQ (opcionális tartozék)**

Grillsütés közvetlenül a sütőben a kétoldalú grillsütővel (BBQ opcionális tartozék)

### **Egy turbina**

A sütő körfűtőszállal kiegészített ventilátorral rendelkezik, amely lehetővé teszi a hőlégkeveréses sütést