

## TR90BL2

Lieden koko	90x60 cm
Uunien lukumäärä	1
Uunin lämmönlähde	Sähköinen
Keittotason tyyppi	Kaasu
Pääuunin tyyppi	Kiertoilma
Pääuunin puhdistusjärjestelmä	Katalyysipuhdistus
EAN-koodi	8017709322113
Energialuokka	A



## Estetiikka





Estetiikka	Victoria	Painikkeiden väri	Musta
Väri	Musta	Säätimien lukumäärä	8
Pinnan viimeistely	Musta	Väripainatus	Hopea
Design	Victoria	Kahva	Smeg Victoria
Ovi	Mukana paneeli	Kahvan väri	Kiillotettu kromi
Seisova	Kyllä	Lasin tyyppi	Musta
Keittoastiatuen tyyppi	Valurauta	Jalat	Ei mitään
Tason väri	Musta emali	Jalusta	Antrasiitti
Ohjauspaneelin pintakäsittely	Metalliemalointi	Säilytystila	Laatikko
Säätimet	Smeg Victoria	Liukuva tila	Kyllä
Säätimien väri	Ruostumaton teräs	Logo	assembled 50's
Näytön tyyppi	5 elektronista painiketta	Logon sijainti	Seisova+ Ohjauspaneeli

## Ohjelmat/toiminnot

Keitto-ohjelmien lukumäärä	9
----------------------------	---

## Perintieset paistotoiminnot

 Staattinen	 Puhallinavusteinen	 Puhallin
 Eco	 Pieni grilli	 Suuri grilli
 Grilli tuulettimella (suuri)	 Runko	 Tuuletin

## Puhdistustoiminnot

Katalyyttinen	 Vapor clean
---------------	---











## Muut toiminnot

 Ajastettu sulatus
--

## Keittotason tekniset ominaisuudet

 UR			
<b>Keittoalueita yhteensä</b>	5		
Edessä vasemmalla - Kaasu - RP	2.90 kW		
Takana vasemmalla - Kaasu - SRD	1.80 kW		
Keskellä - Kaasu - 2URP (kaksois)	5.00 kW		
Takana oikealla - Kaasu - SRD	1.80 kW		
Edessä oikealla - Kaasu - AUX	1.00 kW		
<b>Polttimet</b>	Tavallinen	<b>Kaasun turvasuuttimet</b>	Kyllä
<b>Automaattinen elektroninen sytytys</b>	Kyllä	<b>Polttimien suojukset</b>	Mattamusta emalointi

## Pääuunin tekniset ominaisuudet

         			
<b>Valojen lukumäärä</b>	2	<b>Irrotettava sisäluukku</b>	Kyllä
<b>Tuulettimen numero</b>	2	<b>Luukun lasien määrä</b>	3
<b>Nettotilavuus, 1. uuni</b>	115 l	<b>Lämpöä heijastavien luukun lasien määrä</b>	2
<b>Bruttotilavuus, ensimmäinen uuni</b>	129 l	<b>Turvatermostaatti</b>	Kyllä
<b>Uunin sisämateriaali</b>	Ever Clean -emali	<b>Jäähdytysjärjestelmä</b>	Tangentiaalinen
<b>Hyllyjen määrä</b>	5	<b>Uunin nettosisämitat (k x l x s)</b>	371x724x418 mm
<b>Hyllyjen tyyppi</b>	Metallilinielit	<b>Lämpötilansäätö</b>	Sähkömekaaninen
<b>Valojen tyyppi</b>	Halogeeni	<b>Alavastuksen teho</b>	1700 W
<b>Valoteho</b>	40 W	<b>Ylävastuksen teho</b>	1200 W
<b>Aika-asetus</b>	Aloitus ja pysäytys	<b>Grillivastus</b>	1700 W
<b>Valaistus luukun ollessa auki</b>	Kyllä	<b>Suuren grillin teho</b>	2900 W
<b>Oven avaaminen</b>	Luukku alhaalla	<b>Kiertoilmavastuksen teho</b>	2 x 1550 W

Irrotettava luukku	Kyllä	Grillin tyyppi	Sähkö
Sisäluukku kokolasia	Kyllä	Soft close järjestelmä	Kyllä

## Vaihtoehdot, Uuni

Ajastin	Kyllä	Vähimmäislämpötila	50 °C
Äänimerkki kypsennyksen päättyessä	Kyllä	Enimmäislämpötila	260 °C

## Pääuunin varusteet

Valurautainen wokpannuteline	1	40mm syvä uunipelti	1
Ritilä, taka- ja sivupysäytys	1	Uuniritilä	1
20 mm syvä uunipelti	1	Katalysipuhdistuvat sivuseinät	3

## Sähköliitännä

Sähköliitännä	3200 W	Sähköjohdon pituus (cm)	120 cm
Virta	14 A	Taajuus	50/60 Hz
Jännite	220-240 V	Pääte	3 napainen
Asennetun sähköjohdon tyyppi	Kyllä, yksivaihe		

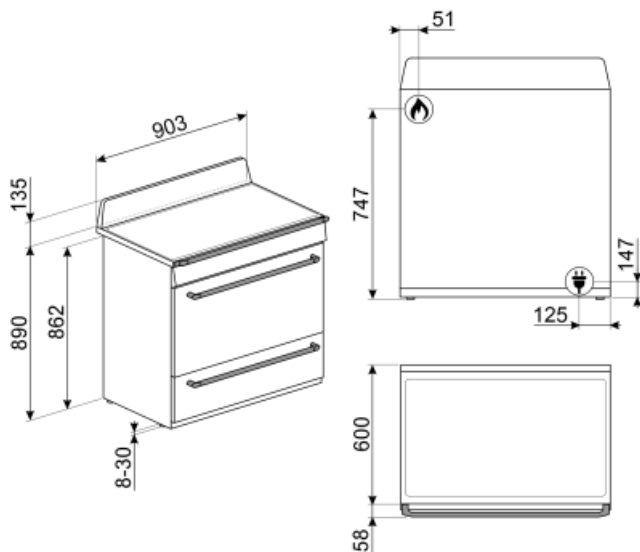

## Not included accessories



### TPKTR9

Teppanyaki grill plate for Victoria TR9, Master and Sinfonia cookers



### GTP

\*\*Osittain ulosvedettävät teleskooppikiskot (1 taso)\*\* Ulosveto: 300 mm Materiaali: Kiillotettu ruostumaton teräs AISI 430



### BGTR9

Valurautainen grillialusta, soveltuu 90 cm:n Victoria-liesille ja 60 ja 90 cm:n Master- ja Sinfonia-liesille



### KIT1TR9N

Roiskesuojus, 90x75 cm, soveltuu TR9 Victoria -liesille, musta



### KITHTR90

Korkeuden lisäyssarja (950 mm), soveltuu Victoria TR90 -liesille



### GTT

\*\*Kokonaan ulosvedettävät teleskooppikiskot (1 taso)\*\* Ulosveto: 433 mm Materiaali: Kiillotettu ruostumaton teräs AISI 430



### AIRFRY9

Ilmafriteerausteline AIRFRY . Ihanteellinen perinteiseen uunissa friteeraukseen, mutta vähemmällä kalori- ja rasvamäärällä. Sen ansiosta voit paistaa nopeasti ja helposti esimerkiksi ranskalaisia perunoita, friteerattuja kasviksia ja kalaa, ja täydellinen ruskistus ja rapeus säilyvät.



### PRTX

Tulenkestävä pizzakivi, jossa kahvat. S=35 cm Ei sovellu mikroaaltouuneille. Soveltuu kaasu-uuneille, asetetaan ritilälle.



### PPR9

Pizzakivi ilman kahvoja Neliömuotoinen kivi: P64xK2,3xS37,5 cm Soveltuu myös kaasu-uuneille, asetetaan ritilälle.



### BBQ9



### PALPZ



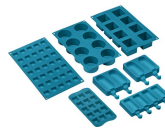









Pizzalapio, jossa taitettava kahva leveys: 315 mm pituus: 325 mm













### SMOLD

7 silikonimuotin sarja: jäätelöille, mehupuikoille, konvehdeille, jääkuutioille tai ruoka-annoksille. Käytettävissä -60°C – +230°C

## Symbols glossary (TT)

-  A: Product drying performance, measured from A+++ to D / G depending on the product family
-  Ilmajäähdytysjärjestelmä: pinnan turvallisten lämpötilojen takaamiseksi.
-  Kolminkertaiset lasiovet: Lasiovien lukumäärä.
-  Puhallinavusteinen alusta: puhaltimen ja alavastuksen yhdistelmä yksinään mahdollistaa pinnalta paistuneiden mutta sisältä raakojen ruokien kypsytämisen nopeammin. Tätä järjestelmää suositellaan sellaisten ruokien kypsennyksen viimeistelyyn, jotka ovat valmiiksi kypsiä pinnalta, mutta eivät kuitenkaan sisältä, jolloin ne edellyttävät hieman korkeampaa lämpöä. Ihanteellinen kaikentyyppisille ruoille.
-  Staattinen: Perinteinen kypsennys, joka soveltuu yhden ruokalajin valmistukseen kerrallaan. Puhallin ei ole päällä, ja lämpö tulee samanaikaisesti alhaalta ja ylhäältä. Staattinen kypsennys on hitaampaa ja herkempää, ja se soveltuu ihantellisesti, kun ruoan halutaan olevan kypsää ja kuivaa myös sisäpuolelta. Ihanteellinen kaiken tyyppisten paistien, rasvaisten lihojen, leivän ja täytettyjen kakkujen valmistukseen.
-  Kiertoilma: täydellinen toiminto kaikenlaisten ruokien kypsentämiseen varoen. Lämpö tulee uunin takaosasta, ja se jaetaan nopeasti ja tasaisesti. Puhallin on päällä. Se on lisäksi ihanteellinen monilla eri tasoilla kypsentämistä varten ilman, että hajut ja maut sekoittuvat.
-  Raskaan käytön valurautaiset keittoritilät: maksimaalista vakautta ja lujuutta varten.
-  Aikaperusteinen sulatus: Manuaalinen sulatustoiminto. Toiminto lakkaa asetetun keston päätyttyä.
-  Ever Clean -emali: Ever Clean -emali laitetaan sähköstaattisesti kulmasta kulmaan ja reunasta reunaan, ja sillä estetään halkeamat tai säröt ajan kuluessa. Se on erityinen pyrolyyttimen emali, joka kestää happoja. Lisäksi se on miellyttävän kirkas ja edesauttaa uunin seinämien puhtautta vähäisen huokoisuutensa ansiosta. Se paistetaan yli 850 °C:ssa ja polymerisoidaan hitaasti tieteellisesti määritetyllä nopeudella tasaisen syvyyden ja lujuuden takaamiseksi. Ever Clean -emali luo virheettömän pinnoitteen sekä uunin sisäpuolelle että pelteihin ja tekee uunin pintojen kunnossapidosta erittäin helppoa ajan kuluessa, sillä se vähentää kypsennyksen aikana syntyvän rasvan tarttumista
-  Puhallinavusteinen: Voimakas ja tasainen perinteinen kypsennys, soveltuu monimutkaisillekin resepteille. Puhallin on aktiivinen, ja lämpö tulee samanaikaisesti alhaalta ja ylhäältä. Tuuletettu kypsennys takaa nopeamman ja tasaisemman tuloksen, jolloin ruoan tuoksut tulevat ulos ja kosteus jää sisälle. Ihanteellinen uunipastan, keksien, paistien ja hedelmätorttujen paistoon.
-  Alusta: lämpöä tulee vain tilan alaosasta. Puhallin ei ole päällä. Ihanteellinen makeille ja suolaisille piirakoille, hedelmätortuille ja pizzoille. Suunniteltu täydentämään ja kypsennys ja tekemään ruoasta rapeampaa Tämä kaasuuunien symboli osoittaa kaasupoltinta.
-  ECO: alhaisen energiankulutuksen ruoanlaittotoiminto, joka soveltuu erityisesti kypsennykseen yksittäisellä tasolla ja alhaisella energiankulutuksella. Suositellaan kaikentyyppiselle ruoalle, poikkeuksena ruoat, jotka voivat saada aikaan paljon kosteutta (esimerkiksi kasvikset). Maksimaalisen energiansäästön ja ajan vähentämisen aikaansaamiseksi suosituksena on laittaa ruoka uuniin ilman, että kypsennystilaa esilämmitettäisiin

-  **Grilli:** Erittäin voimakas lämpö, joka tulee ainoastaan ylhäältä kaksoislämmitysvastuksesta. Puhallin ei ole päällä. Tarjoaa erinomaiset grillaus- ja gratinointitulokset. Kypsennyksen lopussa käytettynä tarjoaa yhtenäisen ruskistuksen ruoille.
-  **Puhallin ja grilli:** Erittäin voimakas lämpö, joka tulee ainoastaan ylhäältä kaksoislämmitysvastuksesta. Puhallin on päällä. Mahdollistaa paksuimpien lihojen optimaalisen grillauksen. Ihanteellinen suurille lihapaloille.
-  **Sisäluukun lasi:** voidaan poistaa muutamalla helpolla liikkeellä puhdistusta varten.
-  **Uunissa on 5 eri kypsennystasoa.**
-  **Huippunopeat polttimet:** Tehokkaat huippunopeat polttimet tarjoavat jopa 5 kw tehoa.
-  **Tilavuus kertoo, minkä verran uunissa on käytettävänä tilaa litroissa.**
-  **Puoligrilli:** Ruoan nopeaa kypsennystä ja ruskistusta varten. Parhaat tulokset voidaan saavuttaa käyttämällä ylähylyä pienille ruoille ja alahylyjä suurille ruoille, kuten kyljyksille tai makkaruille. Puoligrilli saa aikaan lämpöä vain osan keskellä, joten se soveltuu ihanteellisesti pienille määrille.
-  **Täyslasinen sisäluukku:** Täyslasinen sisäluukku, yksittäinen sileä pinta, joka on helppo pitää puhtaana.
-  **Sivuvalot:** Kaksi vastakkaista sivuvaloa lisäävät näkyvyyttä uunin sisällä.
-  **Soft close:** kaikki mallit on varustettu edistyneellä oven sulkemisen pehmenystoiminnolla, jonka ansiosta laite sulkeutuu pehmeästi ja hiljaisesti.
-  **Höyrypuhdistus:** yksinkertainen puhdistustoiminto, jossa uunin kerrostumat poistetaan höyryllä.