

TR90BL2

Tűzhely mérete	90x60 cm
Rekeszek száma energiafogyasztási címkével	1
Sütőtér hőforrás	ELEKTROMOSSÁG
Főzőlap típusa	gáz
Fő sütőtér típusa	Hőlégkeveréses
Tisztító rendszer fő sütő	Katalitikus
EAN kód	8017709322113
Energiahatékonysági osztály	A



Küllem



Design család	Victoria	Vezérlőelemek színe	Rozsdamentes acél
Dizájn	Victoria	Vezérlők száma	8
Szín	Fekete	Serigraphy colour	Ezüst
Felületkezelés	Fekete	Kijelző	elektronikus 5 gomb
Vezérlőpanel színe	Zománcozott fém	Ajtó	Kerettel
Logo	assembled 50's	Pohártípus	Fekete
Logo position	Upstand+ Command panel	Fogantyú	Smeg Victoria
Álló	Igen	Fogantyú színe	Polírozott króm
Főzőlap színe	Fekete zománc	Tárolórekesz	Fiók
Edénytartó állványok típusa	Öntöttvas	Csúsztható rekesz	Igen
Vezérlési beállítás típusa	Vezérlőgombok	Láb	nincs
Vezérlőgombok	Smeg Victoria	Lábazat	Antracit

Programok / Funkciók

Sütési funkciók száma	9
-----------------------	---

Hagyományos sütési funkciók

Légkeverés nélkül	Légkeveréses	Légkeverés
Eco	Kis grill	Nagy grill
Légkeveréses grill (nagy)	Alap	Légkeveréses alsó

Egyéb funkciók

Kiolvasztás idő szerint

Tisztítási funkciók

Katalitikus	Gőztisztítás
-------------	--------------

Főzőlap műszaki jellemzői

UR			
Főzőzónák száma összesen	5		
Bal első - Gáz – Gyors	2.90 kW		
Bal hátsó - Gáz – Félgyors	1.80 kW		
Központi - Gáz – 2UR (dupla)	5.00 kW		
Jobb hátsó - Gáz – Félgyors	1.80 kW		
Jobb első - Gáz – AUX	1.00 kW		
Gázégők típusa	Szabvány	Gázbiztonsági szelepek	Igen
Automatikus elektronikus gyújtás	Igen	Égőfejek	Matt fekete zománcozott

Fő sütő műszaki jellemzők

Lámpák száma	2	Levehető belső ajtó	Igen					
Ventilátor száma	2	Ajtóüvegek száma összesen	3					
A sütőtér nettó térfogata	115 l	Hővisszaverő ajtóüvegek száma	2					
Bruttó térfogat, 1. sütőtér	129 l	Biztonsági termosztát	Igen					
Sütőtér anyaga	Ever Clean zománc	Hűtőrendszer	Érintő					
Polcok száma	5	Használható sütőtér méretei (ma. x ma. x mé.)	371x724x418 mm					
Polcok típusa	Fémállványok	Hőmérsékletszabályozás	Elektromechanikus					
Világítás típusa	Halogén	Alsó fűtőelem teljesítmény	1700 W					
Fényerősség	40 W	Felső fűtőelem – Teljesítmény	1200 W					
Sütési idő beállítása	Indítás és leállítás	Grillező elem	1700 W					
Amikor a sütő ajtaja nyitva van, világít	Igen							
Ajtónyílás	Lehajtható lap							

Kivehető ajtó	Igen	Nagy grill – Teljesítmény	2900 W
Teljes üveg belső ajtó	Igen	Kör alakú fűtőelem – Teljesítmény	2 x 1550 W
		Grill típusa	Elektromos
		Lágy zárású rendszer	Igen

Opciók, fő sütő

Időzítő	Igen	Minimális hőmérséklet	50 °C
Sütés vége hangjelzés	Igen	Maximális hőmérséklet	260 °C

Mellékelt tartozékok a fő sütőhöz és főzőlaphoz

Öntöttvas wok tartó	1	40 mm mély tepsi	1
Moka állvány öntöttvasból	1	Grillrács	1
Hátsó és oldalsó ütközővel ellátott állvány	1	Katalitikus panelek	3
20 mm mély tepsi	1		

Elektromos csatlakozás

Elektromos csatlakozás névleges értéke	3200 W	Tápkábel hossza	120 cm
Jelenlegi	14 A	Frekvencia	50/60 Hz
Feszültség	220-240 V	Sorkapocs	3 poles
A telepített elektromos kábel típusa	Igen, egyfázisú		

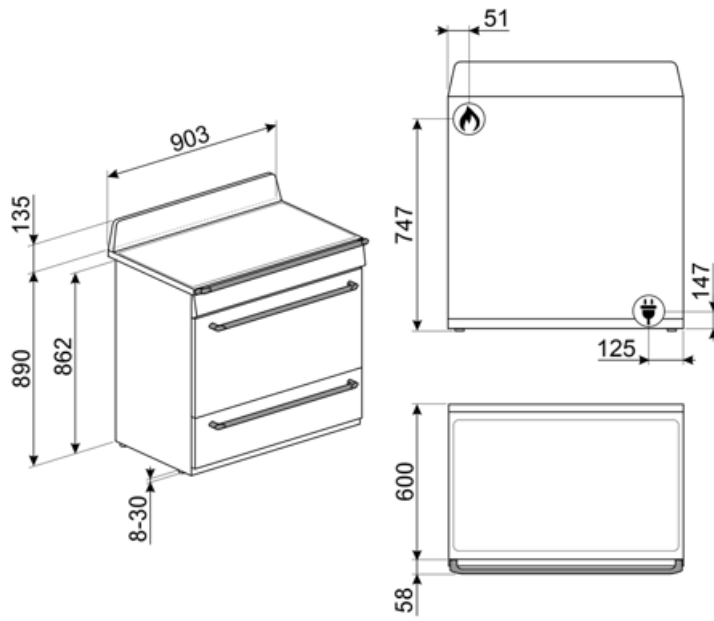

Not included accessories

AIRFRY9

Forrólevegős sütő állvány AIRFRY .
Ideális a hagyományos zsiradékban
sütés reprodukálására, de kevesebb
kalóriával és zsírral. Lehetővé teszi az
olyan ételek gyors és egyszerű
elkészítését, mint a sült krumpli, a sült
zöldségek és a hal, tökéletes pirulást és
ropogósra sütést biztosítva.



PRTX

Tűzálló pizzakő fogantyúval. D=35 cm
Nem alkalmas mikrohullámú sütőkhöz.
Gázsütőbe helyezhető, a sütőlapra kell
tenni.



PPR9

Tűzálló pizzakő fogantyú nélkül.
Szögletes alakú kő: Ho 64 x Ma 2,3 x Mé
37,5 cm Gázsütőkhöz is alkalmas, a
sütőlapra helyezhető.



BBQ9



PALPZ

Pizzalapát összehajtható fogantyúval.
Méretek H31,5 x M32,5 cm. Könnyen és
kényelmesen használható és tárolható.
Tökéletes pizza, kenyér és sós
péksütemények biztonságos és
professzionális tálalásához.



SMOLD

7 db-os szilikonforma készlet
fagylaltokhoz, jégnyalókákhoz,
pralinékhoz, jégkockákhoz vagy
ételadaghoz. -60 °C és +230 °C között
használható

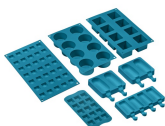

GTP

Részben kihúzható teleszkópos
vezetősínek(1 szint), hagyományos
sütőkhöz alkalmas. Rozsdamentes
acél, garantálják a stabilitást és
megkönnyítik a tálcák zökkenőmentes
kihúzását.



BGTR9

Öntöttvas grillező lap 90 cm-es
Victoria, 60 és 90 cm-es Master és
Sinfonia tűzhelyekhez



KIT1TR9N

90 cm-es fekete hátlap, TR90 és TR93
Victoria tűzhelyekhez



KITHTR90

Magasságnövelő készlet (950 mm),
fekete, Victoria TR90 tűzhelyekhez
alkalmas (945-960 mm)





























GTT

Teljesen kihúzható teleszkópos sínek
(1 szint), hagyományos sütőkhöz
alkalmas. Rozsdamentes acél,
garantálják a stabilitást és
megkönnyítik a tálcák zökkenőmentes
kihúzását.



Symbols glossary (TT)

-  A: Termék szárítási teljesítménye, A+++ és D / G között a termékcsaládtól függően
-  Katalitikus tisztítás: a rendszer tökéletes higiéniát biztosít a sütő belsejében a három öntisztító panelnek köszönhetően, amelyek speciális zománcal vannak bevonva, ami elősegíti a főzés okozta zsír- és szaganyagok fokozatos megszüntetését.
-  Léghűtő rendszer: a biztonságos felületi hőmérséklet biztosítása érdekében.
-  Hármás üvegezésű ajtók: Üvegezett ajtók száma.
-  Kiolvasztás idő szerint: Kézi leolvasztás funkció. A beállított időtartam végén a funkció leáll.
-  Ever Clean zománc: Az Ever Clean zománc elektrosztatikus módszerrel viszik fel, saroktól sarokig és szélről szélre, hogy megelőzze a repedést vagy törést az idő múlásával. Ez egy különleges pirolitikus zománc, ellenálló a savakkal szemben, amely amellett, hogy kellemesen fényes, elősegíti a sütő falainak jobb tisztítását az alacsonyabb porozitásnak köszönhetően. 850°C feletti hőmérsékleten égetik ki, és tudományosan meghatározott ütemben, lassan polimerizálják, így biztosítják az egyenletes vastagságot és szilárdságot. Az Ever Clean zománc kifogástalan felületet biztosít mind a sütő belsejében, mind a tepsiken, így a sütő felületei hihetetlenül könnyen karbantarthatók az idő múlásával, mivel a zsír kevésbé tapad meg sütés közben.
-  Légkeverés alsó sütéssel: a ventilátor és az alsó fűtőelem kombinációja önmagában lehetővé teszi, hogy a felületen már megsült, de belül át nem sült ételek gyorsabban elkészüljenek. Ez a rendszer olyan ételek készre sütéséhez ajánlott, amelyek a felszínen már jól átsültek, de belül még nem, ezért kissé magasabb hőfokot igényelnek. Ideális bármilyen típusú ételhez.
-  Légkeveréses: Intenzív és homogén hagyományos sütés, komplex receptekhez is alkalmas. A ventilátor aktív, és a hő egyidejűleg alulról és felülről érkezik. A légkeveréses sütés gyorsabb és homogénebb eredményt biztosít, az ételek kívül illatosak, belül pedig nedvesebbek maradnak. Ideális tészták, kekszek, sülték és sütemények készítéséhez.
-  Statikus: Hagományos sütés, amely egyszerre egy étel elkészítésére alkalmas. A ventilátor nem aktív, és a hő egyszerre jön alulról és felülről. A statikus sütés lassabb és finomabb, ideális a még belül is jól elkészített és száraz ételek elkészítéséhez. Ideális bármilyen típusú sütéshez, zsíros húshoz, kenyérhez, töltött süteményekhez.
-  Alsó: a hő csak a sütőtér aljáról jön. A ventilátor nem aktív. Ideális édes és sós pitékhez, cobblerhez és pizzákhoz. A sütés befejezésére és az ételek ropogósabbá tételére tervezték. A gázsütőkben található szimbólum a gázégőt jelzi.

-  Hőlégbefúvás: tökéletes funkció minden típusú étel finomabb elkészítéséhez. A hő a sütő hátuljából érkezik, gyorsan és egyenletesen oszlik el. A ventilátor aktív. Ideális több szinten történő sütéshez is, az illatok és ízek keveredése nélkül.
-  Grill: Nagyon erős hő, amely csak felülről, egy dupla fűtőelemből érkezik. A ventilátor nem aktív. Kiváló grillezési eredményt biztosít. A sütés végén használva egyenletes barnítást biztosít az ételeknek.
-  Légkeveréses grill: nagyon intenzív hő jön csak felülről egy dupla fűtőelemből. A ventilátor aktív. Lehetővé teszi a legvastagabb húsok optimális grillezését. Ideális nagy húsdarabokhoz.
-  Teljesen üveg belső ajtó: Teljesen üveg belső ajtó, egyetlen sík felület, amely könnyen tisztán tartható.
-  Oldalsó lámpák: Két szemben lévő oldalsó lámpa növeli a láthatóságot a sütőben.
-  A sütőtérnek 5 különböző sütési szintje van.
-  Ultra gyors égők: Az erős ultragyors égők akár 5 kW teljesítményt is biztosítanak.
-  A kapacitás a sütőtérben lévő hasznos tér méretét mutatja literben.
-  ECO: alacsony energiafogyasztású sütés: ez a funkció különösen alkalmas alacsony energiafogyasztás mellett egy szinten történő sütésre. Minden típusú ételhez ajánlott, kivéve azokat, amelyek sok nedvességet tudnak előállítani (például a zöldségek). A maximális energiamegtakarítás és az idő csökkentése érdekében ajánlatos az ételt a sütőtér előmelegítése nélkül a sütőbe tenni.
-  Félgrill: Élelmiszerek gyors sütéséhez és barnításához. A legjobb eredmény akkor érhető el, ha a felső szinten a kisebb dolgok vannak, az alsó szinten pedig a nagyobbak, mint például a hússzeletek vagy kolbászok. A félgrill esetében a hő csak az elem közepén keletkezik, így ideális kisebb mennyiségek esetén.
-  A gázsütők közvetlen hőszabályozást, csökkentett sütési időt és az elektromos sütőknel sokkal alacsonyabb hőmérsékleten történő sütés lehetőségét kínálják.
-  A belső ajtóüveg néhány gyors mozdulattal eltávolítható a tisztításhoz.
-  Automatikus nyitás: egyes modellek automatikusan nyitják az ajtót, amikor a ciklus véget ér, ami tökéletes megoldás a fogantyú nélküli konyhai gépekhez, mivel nincs szükség fogantyúra. Biztonsági okokból a gép használatakor az ajtó automatikusan reteszeli, hogy elkerülje a véletlen kinyitást.
-  Lágyszárítás: minden modell fel van szerelve az ajtó lágyszárításának fejlett funkciójával, amely lehetővé teszi, hogy a készülék simán és csendesen záródjon.
-  Gőztisztítás: egyszerű tisztítási funkció gőzzel a sütőtérben lévő lerakódások fellazítására.
-  Vezérlőgombok

Benefit (TT)

Valódi konvekció

A legkiválóbb főzőteljesítmény a keringetett szellőző levegőáramlásnak köszönhetően

Többszörös ventilátorok és fűtőelemek biztosítják a tökéletes aerodinamikus hőáramlást, lehetővé téve az egyenletes és gyorsabb főzést a sütőüregben.

Gas hob

Gas provides permanent control of the heat source and the temperature change is immediate

Equipped with a thermocouple, the gas supply is cut off if the flame is extinguished for greater safety.

Katalízis

A sütő könnyű tisztítása a katalitikus panelek használatának köszönhetően a sütőüregben

Ez az állandó folyamat lehetővé teszi a három üreg falának folyamatos tisztítását és zsírtalanítását; a zsíroxidációs fázis beindul, amikor a sütő eléri a 200°C-ot.

Hőszigetelt sütőüreg

A legjobb főzési teljesítmény a legmagasabb energiahatékonyságon

Dupla turbina

A sütő két ventilátorral rendelkezik, két körkörös fűtőelemmel, amely lehetővé teszi a forgó hővel történő sütést

Tangenciális hűtés

Új hűtőrendszer tangenciális ventilátorral és légáramlással az ajtótól a fröccsenésgátlóig

Lágy zárás

Az ajtó specifikus rendszere lehetővé teszi a csendes bezáródást

Többszintű halogén világítás

Belső, különböző szintű halogén világítás tökéletes láthatóságot biztosít

Vezérlő nyomógombok

Az időzítés könnyű és intuitív beállítása egyszerű nyomógombok segítségével

Állítható magasság

Az állítható lábaknak köszönhetően a tűzhely teteje szintbe állítható a munkalappal

Eltávolítható belső üveg

A belső ajtóüvegek könnyen leszerelhetők a teljes tisztításhoz

Többszintű főzés

Több főzési szint maximális használati rugalmasságot nyújt

Hideg ajtó

Bármely funkció során a külső üvegajtó hideg, így nem áll fenn égési sérülés veszélye

Meleglevegős sütő (AIRFRY opcionális tartozék)

Könnyebb és ízletesebb étel a meleglevegős sütőkosárnak köszönhetően (opcionális tartozék)

Fiókos tárolórekesz

Több hely az alsó fiókos rekesznek köszönhetően, ideális a kiegészítők vagy a főzőeszközök tárolásához

BBQ (opcionális tartozék)

Grillsütés közvetlenül a sütőben a kétoldalú grillsütővel (BBQ opcionális tartozék)

Pizza kő (opcionális tartozék)

Sütés hűálló kővel a puha és ropogós pizzához és az élesztős termékekhez (KŐ opcionális tartozék)