

TR90DGC9

Rozmiar	90x60 cm
Liczba komór z etykietą energetyczną	1
Cavity heat source	Elektro
Rodzaj płyty	Gazowa
Typ głównego piekarnika	Termoobieg
Sposób czyszczenia	Czyszczenie katalityczne
Kod EAN	8017709268428
Klasa efektywności energetycznej	A



Linia wzornicza



Design	Victoria	Rodzaj sterowania	Pokręta
Wykończenie panelu sterowania	Metal emaliowany	Pokręta	Victoria
Linia wzornicza	Victoria	Kolor pokręteł	Stal nierdzewna
Logo	assembled 50's	Liczba pokręteł	8
Kolor	Edycja specjalna	Kolor nadruku	Srebrny
Położenie logo	Tylny panel+ Panel sterowania	Wyświetlacz	Elektroniczny z 5 przyciskami
Edycja limitowana	Carretto	Drzwi	Z panelem
Wykończenie	Połysk	Rodzaj szkła piekarnika	Czarny
Tylny panel	Tak	Uchwyt	Victoria
Seria	Divina Cucina	Kolor uchwytu	Chrom polerowany
Współpraca	Smeg & Dolce&Gabbana	Schowek	Szuflada
Kolor płyty kuchennej	Czarny	Nóżki	Nie dotyczy
Materiał rusztów	Żeliwo	Cokół	Antracytowy

Programy / Funkcje

Liczba funkcji pieczenia	9
--------------------------	---

Funkcje pieczenia

Grzałka górna i dolna	Obieg powietrza	Termoobieg
ECO	Duży grill	Grill + obieg powietrza
Grzałka dolna	Grzałka dolna + obieg powietrza	Rożen

Pozostałe funkcje

Rozmrażanie przez podanie czasu

Funkcje czyszczenia

Czyszczenie katalityczne	Czyszczenie parowe
--------------------------	--------------------

Charakterystyka techniczna - Płyta

Liczba wszystkich stref grzejnych	5		
Przedni lewy - Gaz - Szybki	2.90 kW		
Tylny lewy - Gaz - Średnio szybki	1.80 kW		
Centralny - Gaz - Ultra szybki (podwójny)	5.00 kW		
Tylny prawy - Gaz - Średnio szybki	1.80 kW		
Przedni prawy - Gaz - Pomocniczy	1.00 kW		
Rodzaj palników gazowych	Standardowe	Zabezpieczenie przeciwwypływowe gazu	Tak
Zapalarka elektryczna zintegrowana w pokrętle	Tak	Nakładki na palniki	Emaliowane, czarny mat

Charakterystyka techniczna - Główny piekarnik

Liczba źródeł oświetlenia	2	Łatwy demontaż wewnętrznej szyby drzwi piekarnika	Tak		Liczba szyb w drzwiach	3	Zimne drzwi	2	Termostat bezpieczeństwa	Tak
Liczba wentylatorów	2	System chłodzący	Statyczny		Wymiary wnętrza komory (wxsxg)	371x724x418 mm				
Pojemność netto	115 l	Kontrola temperatury	Elektromechaniczna							
Pojemność brutto	129 l									
Materiał wewnętrznej komory	Emalia Ever Clean									
Liczba poziomów pieczenia	5									
Rodzaj prowadnic	Prowadnice metalowe									
Rodzaj oświetlenia	Halogenowe									

Moc oświetlenia	40 W	Moc grzałki dolnej	1700 W
Programator czasu gotowania	Start i Stop	Moc grzałki górnej	1200 W
Oświetlenie przy otwartych drzwiach	Tak	Moc grzałki grilla	1700 W
Otwieranie drzwi	Do dołu	Moc dużego grilla	2900 W
Łatwy demontaż drzwi piekarnika	Tak	Moc grzałki pierścieniowej	2 x 1550 W
W pełni przeszklona wewnętrzna powierzchnia drzwi	Tak	Rodzaj grilla	Elektryczny
		Zawiasy Soft Close	Tak

Opcje głównego piekarnika

Timer	Tak	Minimalna temperatura	50 °C
Sygnał dźwiękowy zakończenia pieczenia	Tak	Maksymalna temperatura	260 °C

Aksesoria w standardzie Główny piekarnik

Żeliwna podstawka do WOKA	1	Głęboka blacha emaliowana (40 mm)	1
Żeliwna podstawka dla naczyń MOKA	1	Ruszt do blachy	1
Metalowe drabinki boczne	1	Panele katalityczne	3
Blacha do pieczenia 20mm	1		

Podłączenie elektryczne

Moc przyłączeniowa	3200 W	Długość przewodu zasilającego (cm)	120 cm
Natężenie prądu (A)	14 A	Częstotliwość	50/60 Hz
Napięcie	220-240 V	Puszka elektroinstalacyjna	3 biegunowy
Napięcie 2 (V)	380-415 V	Wtyczka	Nie
Electric cable	Tak, jednofazowy		



Kompatybilne Akcesoria

AIRFRY9

Ruszt AIRFRY. Idealny do stworzenia tradycyjnego smażenia w piekarniku, ale z mniejszą ilością kalorii i tłuszczu. Pozwala szybko i prosto przyrządzić takie potrawy jak frytki, smażone warzywa i ryby, zapewniając idealne zbrązowienie i chrupkość.



BN920

Enamelled tray 90cm cavity, 20mm deep



GTP

Prowadnice teleskopowe z częściowym wysuwem (1 poziom) Wysuw: 300 mm
Materiał: Stal nierdzewna AISI 304, polerowana



KIT1TR9N

Płyta przeciwtłuszczowa, 90x75 cm, do kuchni wolnostojącej Victoria (TR9), czarny



PALPZ

Łopata do pizzy ze składaną rączką. Wymiary (SxG): 31,5x32,5 cm. Łatwa i wygodna w użyciu i przechowywaniu. Idealna do serwowania pizzy, chleba i wyśmienitych ciast w bezpieczny i profesjonalny sposób.



SMOLD

Zestaw 7 silikonowych foremek do lodów, lodowych lizaków, pralin, kostek lodu lub do porcjowania żywności. Możliwość stosowania od -60°C do +230°C

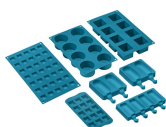

BBQ9

teflon-coated aluminum grid for 90 cm cavity



BN940

Enamelled tray 90 cm, 40 mm deep



GTT

Prowadnice teleskopowe z pełnym wysuwem (1 poziom). Wysuw: 433 mm. Materiał: Stal nierdzewna AISI 304, polerowana.



KITROT9

Rożen do kuchni wolnostojącej 90x60 cm, nowa komora (115l)





























SFLK1

Blokada bezpieczeństwa



Słowniczek oznaczeń

 <p>A: Klasa efektywności energetycznej, mierzona od A+++ do G, w zależności od rodziny produktów.</p>	 <p>Wytrzymałe żeliwne ruszty: dla maksymalnej stabilności i wytrzymałości.</p>
 <p>Panele katalityczne</p>	 <p>Instalacja w kolumnie</p>
 <p>Obwodowy system chłodzący</p>	 <p>Rozmrażanie przez podanie czasu: Funkcja ręcznego rozmrażania. Po zakończeniu ustawionego czasu trwania funkcja zatrzymuje się.</p>
 <p>Liczba szyb w drzwiach: 3 szyby</p>	 <p>Emalia Ever Clean: Emalia Ever Clean nakładana jest elektrostatycznie, narożnik do narożnika i krawędź do krawędzi, co zapobiega powstawaniu rys i pęknięć z upływem czasu. Jest to szczególna emalia pirolityczna, oporna na działanie kwasów, która oprócz przyjemnego blasku, dzięki mniejszej porowatości, sprzyja łatwemu czyszczeniu ścian piekarnika. Jest ona wypalana w temperaturze ponad 850°C i powoli polimeryzowana w naukowo ustalonym tempie, aby zapewnić jednolitą głębokość i wytrzymałość Emalia Ever Clean tworzy nienagane wykończenie zarówno wewnątrz piekarnika, jak i na blachach, sprawiając, że powierzchnie piekarnika są niezwykle łatwe w utrzymaniu przez długi czas, ponieważ ogranicza przywieranie tłuszczu podczas gotowania.</p>
 <p>Obieg powietrza + grzałka dolna</p>	 <p>Obieg powietrza + grzałka górna i dolna</p>
 <p>Grzałka górna i dolna</p>	 <p>Grzałka dolna</p>
 <p>Termoobieg</p>	 <p>Eco</p>
 <p>Grill</p>	 <p>Grill z obiegiem powietrza: bardzo intensywne ciepło pochodzące tylko z góry z podwójnego elementu grzewczego. Wentylator jest aktywny. Umożliwia optymalne grillowanie najgrubszych mięs. Idealny do dużych kawałków mięsa.</p>
 <p>Rożen działający w połączeniu z grillem zapewnia idealny efekt przyrumienienia potrawy.</p>	 <p>W pełni szklana wewnętrzna powierzchnia drzwi. Rozwiązanie to pozwala utrzymać wewnętrzną część drzwi piekarnika w idealnej czystości.</p>
 <p>Demontowalne wewnętrzne szkło drzwi: Łatwy demontaż wewnętrznego szkła drzwi znacznie ułatwia utrzymanie urządzenia w czystości.</p>	 <p>Światła boczne: Dwa przeciwległe światła boczne zwiększają widoczność wewnątrz piekarnika.</p>

-
- | | |
|--|--|
|  <p>Automatyczne otwieranie: niektóre modele mają automatycznie otwierane drzwi po zakończeniu cyklu, co jest doskonałym rozwiązaniem dla kuchni bez uchwytów, ponieważ nie jest potrzebny żaden uchwyt. Ze względów bezpieczeństwa drzwi blokują się automatycznie, gdy urządzenie jest w użyciu, aby uniknąć ich przypadkowego otwarcia.</p> |  <p>Komora piekarnika posiada pięć poziomów.</p> |
|  <p>Soft close: wszystkie modele wyposażone są w zaawansowaną funkcję płynnego zamykania drzwi, dzięki której urządzenie zamyka się płynnie i cicho.</p> |  <p>Potężne palniki ultra rapid oferują do 5 kW mocy.</p> |
|  <p>Czyszczenie parowe: prosta funkcja czyszcząca wykorzystująca parę wodną do pozbywania się osadów w komorze piekarnika.</p> |  <p>Pojemność 115 l</p> |
|  <p>Sterowanie pokrętłami</p> | |