

TR90DGC9

Bredd	90x60 cm
Antal ugnar med energideklaration	1
Kavitets värmekälla	Elektrisk
Typ av häll	Gashäll
Huvudugn, typ	Termoventilerad ugn
Rengöringssystem huvudugn	Katalytisk
EAN-kod	8017709268428
Energiklass	A



Estetisk linje



Design	Victoria	Typ av kontroller	Vred
Ytbehandling kontrollpanel	Rostfritt stål	Kontrollvred	Smeg Victoria
Estetik	Victoria	Färg på vred	Rostfritt stål
Logotyp	assembled 50's	Antal vred	8
Färg	Dekoration/Specialfärg	Färg screentryck	Silver
Position logga	Upstand+ Kommandopanel	Typ av display	Elektronisk 5 knappar
Specialfärger	Carretto	Lucka	Med panel
Finish	Högblank	Typ av ugnsglas	Svart
Bakkantslist	Ja	Ugnshandtag	Smeg Victoria
Serie	Divina Cucina	Färg på handtag	Polerad krom
Samarbeten	Smeg & Dolce&Gabbana	Ugnsutrymme	Låda
Färg på ram runt häll	Svart emalj	Stödfötter	Ingen
Typ av pannställ	Gjutjärn	Sockel	Antracit

Program/funktioner

Antal tillagningsfunktioner	9
-----------------------------	---

Traditionella tillagningsfunktioner

 Statisk	 Fläktassisterad	 Varmluft
 Eco	 Stor grill	 Fläkt + grill (stor)
 Undervärme	 Fläktassisterad undervärme	 Roterande grillspett

Övriga funktioner

 Tidsstyrd upptining
--











Rengöringsfunktioner

Katalytisk	 Vapor Clean
------------	---

Tekniska egenskaper - håll

UR			
Totalt antal kokzoner	5		
Vänster fram - Gas- RP	2.90 kW		
Vänster bak - Gas- SRD	1.80 kW		
Mitten - Gas-2 URP (dubbel)	5.00 kW		
Höger bak - Gas- SRD	1.80 kW		
Höger fram - Gas -AUX	1.00 kW		
Brännare	Standard	Säkerhetsventiler	Ja
Aktivering av gas via vred	Ja	Brännarlock	Svart matt emalj

Tekniska specifikationer - huvudugn

									
Antal ljuskällor	2	Avtagbar innerlucka	Ja						
Antal fläktar	2	Antal glas i ugnsluckan	3						
Nettovolym 1:a ugn	115 l	Antal värmereflekterande glas i lucka	2						
Bruttovolym 1:a ugn	129 l	Säkerhetstermostat	Ja						
Material ugn	Ever Clean emalj	Kylsystem	Tangentialt						
Antal hyllplan	5	Nettomått på ugnens insida (HxBxD)	371x724x418 mm						
Typ av hyllplan	Metallstegar	Inställning av temperatur	Elektromekaniskt						
Typ av ljuskälla	Halogenlampor	Effekt undervärme	1700 W						
Effekt lampa	40 W	Effekt övervärme	1200 W						
Programmering av tillagningstid	Start/stopp	Grillelement	1700 W						
Ljuset aktiveras när luckan öppnas	Ja	Värmeelement bred grill - effekt	2 900 W						
Luckhängning	Underhängd								
Avtagbar lucka	Ja								
Innerlucka i helglas	Ja								

Effekt varmluftselement	2 x 1 550 W
Typ av grill	Elektrisk
Soft close-system	Ja

Alternativ för huvudugn

Timer	Ja	Min temperatur	50 °C
Koktidslarm	Ja	Max temperatur	260 °C

Standardtillbehör - huvudugn och häll

Wokhållare i gjutjärn	1	Ugnsplåt, 40 mm	1
Espressohållare	1	Ugngaller	1
Galler med bakre stopp	1	Självrengörande sidoplåtar	3
Ugnsplåt 20 mm	1		

Elektrisk anslutning

Anslutningseffekt	3200 W	Längd på kabel	120 cm
Ström	14 A	Frekvens	50/60 Hz
Spänning	220-240 V	Typ av kopplingsplint	3 Polig
Spänning (V)	380-415 V	Typ av kontakt	Nej
Typ av elkabel som installerats	Ja, 1-fas		

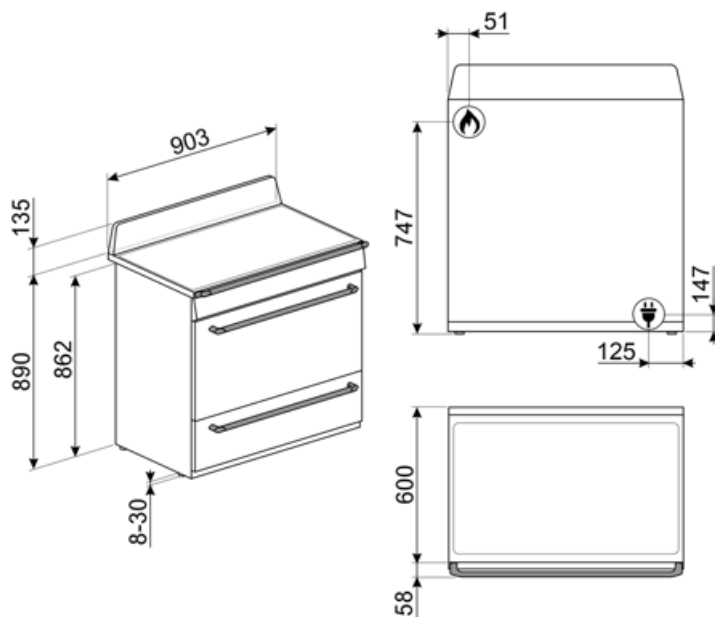

Kompatibela Tillbehör

AIRFRY9

Galler för luftfritös AIRFRY Perfekt för att skapa traditionell fritering i ugnen, men med mindre kalorier och mindre fett. Med denna funktion går det snabbt och enkelt att laga till maträtter som pommes frites, friterade grönsaker och fisk och garantera perfekt bryning och knaprighet.



BN920

Enamelled tray 90cm cavity, 20mm deep



GTP

Delvis utdragbara teleskopskenor (1 nivå) Utdragning: 300 mm Material: Rostfritt stål AISI 430 polerat



KIT1TR9N

Stänkskydd, 90x75 cm lämplig för TR9 Victoria spisar, svart



PALPZ

Pizzaspade med fällbart handtag. Dimensioner: B:31,5 x H:32,5. Enkel att använda och förvara. Idealisk för bakning och servering av pizza och andra bakverk på ett säkert och professionellt sätt.



SMOLD

7st silikonformar för glass, isglass, praliner, iskuber, eller matportioner. Klarar temperaturer från -60°C till +230°C

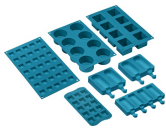

BBQ9

teflon-coated aluminum grid for 90 cm cavity



BN940

Enamelled tray 90 cm, 40 mm deep



GTT

Helt utdragbara teleskopskenor (1 nivå) Utdragning: 433 mm Material: Rostfritt stål AISI 430 polerat



KITROT9

Roterande grillspett, kit för 90 x 60 spisar, nytt ugnsutrymme (115 l)





























SFLK1

Luckspärr till inbyggnadsugnar



Symbols glossary

-  Kraftiga gjutjärnsgaller: för maximal stabilitet och styrka.
-  A: Product drying performance, measured from A+++ to D / G depending on the product family
-  Luftkylsystem: för att säkerställa en säker yttemperatur.
-  3 Skikt glas i luckan
-  Bas med fläkthfunktion: enbart kombinationen av fläkt och nedre värmeelement gör det möjligt att snabbare avsluta tillagningen av rätter som redan tillagats på ytan men inte inuti. Detta system rekommenderas för att avsluta tillagningen av livsmedel som redan är väl tillagade på ytan men inte på insidan och som därför kräver en måttligt högre värme. Perfekt för alla typer av maträtter.
-  Endast övre och nedre element: en traditionell tillagningsmetod som passar bäst för enstaka maträtter i mitten av ugnen. den övre delen av ugnen kommer alltid att vara hetast. Perfekt för stek, fruktkakor, bröd etc.
-  Varmluft: Kombinationen av fläkten och det ringelementet runt det ger en varmluftstillagning. Detta ger många fördelar inklusive ingen förvärmning om tillagningstiden är mer än 20 minuter, ingen smaköverföring vid tillagning av olika livsmedel samtidigt, mindre energi och kortare tillagningstider. Bra för alla typer av mat.
-  Grillelement: Användning av grill ger utmärkta resultat vid tillagning av kött av medelstora och små portioner, speciellt i kombination med ett grillspett (där det är möjligt). Perfekt även för tillagning av korv och bacon.
-  Rotisserie: Rotiseriet (där det är installerat) fungerar i kombination med grillelementet för att tillaga livsmedel till perfektion.
-  Katalytisk rengöring: systemet garanterar perfekt hygien inuti ugnen tack vare de tre självrengörande panelerna belagda med en speciell emalj som stöter ifrån fett och lukt orsakad av matlagning.
-  Installation i stapel
-  Tina efter tid: med denna funktion bestäms tiden för upptining av livsmedel automatiskt.
-  Emaljinteriör: Emaljinteriören i alla Smeg-ugnar har ett unik beläggning som hjälper till att hålla inredningen ren genom att minska mängden matfett som fastnar.
-  Fläkt med övre och nedre element: Elementen i kombination med fläkten bidrar till att ge mer jämn värme, en liknande metod som konventionell tillagning, så förvärmning krävs. Mest lämplig för föremål som kräver långsam tillagning
-  Bas: värmen kommer endast från ugnsutrymmes nederdel. Fläkten är inte aktiv. Perfekt för söta och salta pajer, smulporer och pizzor. Utformad för att göra maten knaprigare. I gasugnar indikerar den här symbolen gasbrännaren.
-  ECO: Kombinationen av grill, fläkt och undervärme är särskilt lämplig för tillagning av små mängder mat.
-  Fläkt med grillelement: Fläkten minskar den heta värmen från grillen, vilket ger en utmärkt metod för att grilla olika livsmedel, kotletter, biffar, korv etc., vilket ger jämn yta och värmefördelning utan att torka ut maten. De två översta nivåerna som rekommenderas för användning och den nedre delen av ugnen kan användas för att hålla föremålen varma samtidigt, en utmärkt möjlighet när du lagar en grillad frukost. Halvgrill (endast mittled) är perfekt för små mängder mat.
-  Innerlucka helt i glas: Innerlucka helt i glas, en enda flat yta som är enkel att hålla ren.

-
- | | | | |
|--|--|---|--|
|  | Innerluckan i glas: kan enkelt avlägsnas för rengöring. |  | Sidobelysning: Två lampor på motsatta sidor ökar synligheten inne i ugnen. |
|  | Automatisk öppning: Vissa modeller har en lucka som öppnas automatiskt när cykeln är slut. Detta är en perfekt lösning för köksenheter utan handtag eftersom inget handtag behövs. Av säkerhetsskäl låses luckan automatiskt när maskinen är i drift så att den inte kan öppnas oavsiktligt. |  | Ugnsutrymmet har 5 olika matlagingsnivåer. |
|  | Soft close: alla modeller är utrustade med en avancerad mjuk stängning av luckan, vilket gör att ugnen kan stängas mjukt och tyst. |  | Ultrasnabba brännare: Kraftfulla ultrasnabba brännare erbjuder en effekt på upp till 5 kW. |
|  | Ångrengöring: en enkel rengöringsfunktion som använder ånga för att lösgöra avlagringar i ugnsutrymmet. |  | Kapaciteten anger mängden användbart utrymme i ugnsutrymmet, i liter. |
|  | Kontrollvred | | |