

TR90DGCDD9

| | |
|------------------------------------|-------------------|
| Velikost vařiče | 90x60 cm |
| Počet dutin s energetickým štítkem | 1 |
| Zdroj ohřevu dutiny | ELEKTRINA |
| Typ varné desky | Plyn |
| Type of main oven | Termo-ventilované |
| Cleaning system main oven | Katalytické |
| EAN kód | 8017709294823 |
| Třída energetické účinnosti | A |



Aesthetics











| | | | |
|------------------------------------|----------------------|------------------------|---------------------------|
| Estetika | Victoria | Barva ovládacích prvků | Nerezová ocel |
| Serie | Divina Cucina | Displej | 5 elektronických tlačítek |
| Barva | Zdobené/speciální | Colour of buttons | Black |
| Dekorace/speciální barva | Carretto | Počet ovládacích prvků | 8 |
| Povrchová úprava spolupráce | Lesk | Serigraphy colour | Silver |
| Vzhled | Smeg & Dolce&Gabbana | Rukojeť | Smeg Victoria |
| Dvířka | Victoria | Barva rukojeti | Leštěný chrom |
| Sokl | S rámem | Typ skla | Černá |
| Typ stojanů na nádobí | Ano | Stopa | Žádné |
| Barva varné desky | Litina | Sokl | Antracitová |
| Povrchová úprava ovládacího panelu | Černý smalt | Odkládací přihrádka | Zásuvka |
| Ovládací knoflíky | Smaltovaný kov | Logo | assembled 50's |
| | Smeg Victoria | Logo position | Upstand+ Command panel |

Programy/funkce

| | |
|---------------------|---|
| Počet funkcí vaření | 9 |
|---------------------|---|

Tradiční funkce vaření

| | | |
|---|--|--|
|  Statický |  S ventilátorem |  Circulaire |
|  Eco |  Velký gril |  Ventilátorový gril (velký) |
|  Základ |  Spodní část s ventilátorem |  Rotisserie |

Funkce čištění

| | |
|-------------|---|
| Katalytické |  Parní čištění |
|-------------|---|

Další funkce

| |
|--|
|  Rozmrazování podle času |
|--|

Technické vlastnosti varné desky

UR

Celkový počet varných zón 5

Přední levá - Plyn – rychlý - 2.90 kW

Zadní levá - Plyn – polorychlý - 1.80 kW

Středová - Plyn – 2 ultrarychlý (duální) - 5.00 kW

Zadní pravá - Plyn – polorychlý - 1.80 kW

Přední pravá - Plyn – pomocný - 1.00 kW

Typ plynových hořáků Standardní

Automatické Ano

elektronické zapalování

Plynové pojistné ventily Ano

Víčka hořáku Matná černá smaltovaná

Hlavní technické vlastnosti trouby



| | | | |
|--|------------------|---|-------------------|
| Počet světel | 2 | Celkový počet dveřních skel | 3 |
| Číslo ventilátoru | 2 | Počet termoreflexních skel dveří | 2 |
| Čistý objem vnitřního prostoru | 115 l | Bezpečnostní termostat | Ano |
| Hrubý objem, 1. vnitřní prostor | 129 l | Chladicí systém | Tečna |
| Materiál vnitřní části | Smalt Ever Clean | Rozměry použitelného vnitřního prostoru (V x Š x H) | 371x724x418 mm |
| Počet polic | 5 | Řízení teploty | Elektromechanické |
| Typ polic | Kovové police | Nižší výkon topného článku | 1700 W |
| Typ osvětlení | Halogenová | Horní topný článek – výkon | 1200 W |
| Výkon osvětlení | 40 W | Grilovací prvek | 1700 W |
| Nastavení doby vaření | Start a stop | Velký gril – výkon | 2900 W |
| Osvětlení při otevřených dvířkách trouby | Ano | | |
| Otevírání dvířek | Dvířka dolů | | |
| Vyjímatelná dvířka | Ano | | |

| | | | |
|---|-----|------------------------------|------------|
| Speciálně upravená vnitřní část skleněných dvířek | Ano | Kruhový topný článek – výkon | 2 x 1550 W |
| Vyjímatelná vnitřní dvířka | Ano | Typ grilu | Elektřina |
| | | Výklopný gril | Ano |
| | | System jemného dovření | Ano |

Možnosti hlavní trouby

| | | | |
|------------------------------|-----|-------------------|--------|
| Časovač | Ano | Minimální teplota | 50 °C |
| Akustický alarm konce vaření | Ano | Maximální teplota | 260 °C |

Příslušenství v ceně pro hlavní troubu a varnou desku



| | | | |
|-----------------------------------|---|--|---|
| Držák litinové Wok pánve | 1 | 40 mm hluboký plech | 1 |
| Moka stojan z litiny | 1 | Grilovací mřížka | 1 |
| Stojan se zadním a bočním dorazem | 1 | Katalytické panely | 3 |
| 20 mm hluboký plech | 1 | Teleskopické vodící lišty, částečná extrakce | 1 |

Elektrické připojení

| | | | |
|--|---------------|---------------------------|----------|
| Zástrčka | (F; E) Schuko | Power supply cable length | 120 cm |
| Jmenovitý výkon elektrického připojení | 3200 W | Frekvence | 50/60 Hz |
| Stávající | 14 A | Terminal block | 3 poles |
| Napětí | 220-240 V | | |

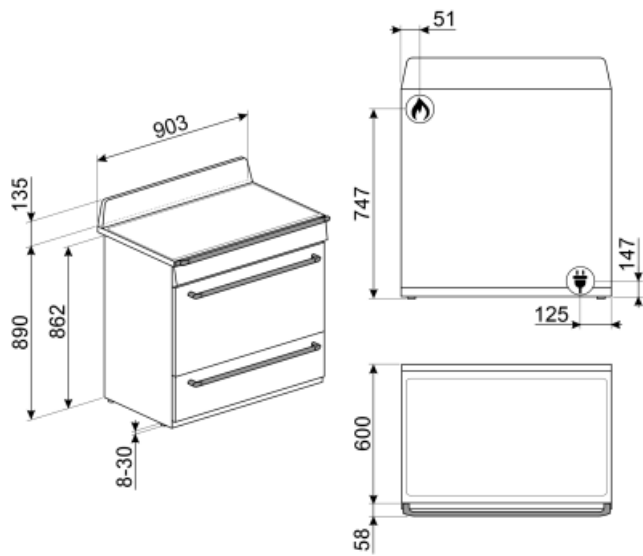

Not included accessories



TPKTR9

Grilovací talíř Teppanyaki pro sporáky Victoria TR9, Master a Sinfonia



GTP

Částečně extrahovatelná teleskopická vodítka (1 úroveň) Extrakce: 300 mm
Materiál: leštěná nerezová ocel AISI 430



BGTR9

Litinový grilovací plech vhodný pro sporáky 90 cm Victoria, 60 a 90 cm Master a Sinfonia



KIT1TR9N

Ochrana proti postříkání zdi, 90 x 75 cm vhodná pro sporáky TR9 Victoria, černá



KITROT9

Sada Rotisserie pro 90 x 60 sporáky, nová dutina (115 l)



KITHTR90

Sada pro prodloužení výšky (950 mm), vhodná pro sporáky Victoria TR90



GTT

Zcela extrahovatelná teleskopická vodítka (1 úroveň) Extrakce: 433 mm
Materiál: leštěná nerezová ocel AISI 430



AIRFRY9

Air fryer rack AIRFRY . Ideal for recreating traditional frying in the oven, but with fewer calories and less fat. It allows you to cook quickly and simply dishes such as French fries, fried vegetables and fish, ensuring perfect browning and crispiness.



PRTX

Žárovzdorný kámen na pizzu s úchyty. P=35 cm Není vhodné pro mikrovlnné trouby. Vhodný pro plynové trouby, pokládá se na rošt.



PPR9

Žárovzdorný kámen na pizzu bez rukojetí. Kámen ve tvaru čtverce: D64 x V2,3 x H37,5 cm Vhodný i pro plynové trouby, pokládá se na rošt.



BBQ9



GT1P-2

Částečně extrahovatelná teleskopická vodítka (1 úroveň) pro trouby s kovovými rámy. Délka: 355,5 mm, extrakce: 285 mm, materiál: leštěná nerezová ocel AISI 430.



PALPZ



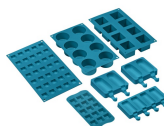

















Lopata na pizzu se sklopnou rukojetí šířka: 315 mm délka: 325 mm



SMOLD

Sada 7 silikonových forem na zmrzliny, nanuky, pralinky, zmrzliny nebo porce jídla. Použitelné od -60 °C do +230 °C

Symbols glossary (TT)

| | |
|---|--|
|  <p>Pevné litinové stojany: pro maximální stabilitu a pevnost.</p> |  <p>System chlazení vzduchem: pro zajištění bezpečných teplot povrchu.</p> |
|  <p>Rozmrazování podle času: pomocí této funkce se automaticky určuje doba rozmrazování potravin.</p> |  <p>Dvířka s trojitým sklem: Počet skel dvířek.</p> |
|  <p>A: Sušicí výkon výrobku měřený od A+++ do D/G v závislosti na skupině výrobků</p> |  <p>Smaltovaný interiér: Smaltovaný interiér všech pecí Smeg má speciální antacidový povrch, který pomáhá udržovat interiér čistý snížením množství přilnuté mastnoty z vaření.</p> |
|  <p>Circogas: V plynových troubách ventilátor distribuuje teplo rychle a rovnoměrně po celém prostoru trouby, čímž se zabrání přenosu chuti při současném vaření několika různých pokrmů. V elektrických troubách tato kombinace rychleji dokončuje vaření jídel, která jsou hotová na povrchu, ale vyžadují delší vaření uvnitř bez dalšího gratinování.</p> |  <p>Ventilátor s horními a dolními topnými články: Cílem prvků v kombinaci s ventilátorem je zajistit rovnoměrnější teplo, což je podobný způsob jako u konvekčního vaření, takže je zapotřebí předehřev. Nejvhodnější pro jídla vyžadující pomalé vaření.</p> |
|  <p>Pouze horní a dolní topný článek: tradiční způsob vaření nejvhodnější pro jednotlivá jídla umístěná uprostřed trouby. Horní část trouby bude vždy nejteplejší. Ideální na pečení, ovocné koláče, chléb atd.</p> |  <p>Pouze spodní topný článek: Tato funkce je ideální pro jídla, která vyžadují zvýšenou základní teplotu bez gratinování, např. pečivo, pizzu. Vhodné také pro pomalé vaření dušeného masa a jídel vařených v kastrolích.</p> |
|  <p>Circulaire: Kombinace ventilátoru a kruhového topného článku kolem něj poskytuje způsob vaření s horkým vzduchem. To poskytuje mnoho výhod, včetně nepotřebného předehřívání, pokud je doba vaření delší než 20 minut, žádný přenos chuti při vaření různých jídel najednou, méně energie a kratší doby vaření. Dobré pro všechny druhy jídla.</p> |  <p>ECO: Kombinace grilu, ventilátoru a spodního topného článku je vhodná zejména pro vaření malých množství jídla.</p> |
|  <p>Grilovací topný článek: Použití grilu přináší vynikající výsledky při vaření masa středních a malých porcí, zejména v kombinaci s Rotisserie (je-li to možné). Také ideální pro přípravu klobás a slaniny.</p> |  <p>Ventilátor s grilovacím topným článkem: Ventilátor snižuje intenzivní teplo z grilu, poskytuje vynikající způsob grilování různých potravin, kotlet, steaků, klobás atd., čímž zajišťuje rovnoměrné gratinování a distribuci tepla, aniž by jídlo vyschlo. Dvě nejvyšší úrovně doporučené k použití a spodní část trouby mohou být použity k udržení jídel v teple, a zároveň jsou vynikajícím zařízením při vaření grilované snídaně. Poloviční gril (pouze střední porce) je ideální pro malé množství jídla.</p> |
|  <p>Rotisserie: Rotisserie (je-li nainstalován) pracuje v kombinaci s grilovacím topným článkem pro dokonalou přípravu gratinovaných jídel.</p> |  <p>Celoskleněné vnitřní dvířka: Celoskleněné vnitřní dvířka, jeden rovný povrch, který se snadno udržuje čistý.</p> |
|  <p>Sklo vnitřních dvířek: lze vyjmout několika rychlými pohyby pro čištění.</p> |  <p>Boční světla: Dvě protilehlá boční světla zvyšují viditelnost uvnitř trouby.</p> |
|  <p>Vnitřní prostor trouby má 5 různých úrovně vaření.</p> |  <p>Jemné dovření: všechny modely jsou vybaveny pokročilou funkcí jemného dovření dvířek, což umožňuje plynulé a tiché zavírání zařízení.</p> |



Teleskopické lišty: umožňují vytáhnout jídlo a zkontrolovat jej, aniž byste jej museli zcela vyjmout z trouby.



Ultra rychlé hořáky: Výkonné ultra rychlé hořáky nabízejí výkon až 5 kW.



Objem udává množství použitelného prostoru v troubě v litrech.



Sklopný gril: sklopný gril lze snadno odpojit pro pohyb topného tělesa a čištění vrchní části spotřebiče v jednom jednoduchém kroku.



Parní čištění: jednoduchá funkce čištění pomocí páry k uvolnění usazenin ve vnitřním prostoru trouby.