

TR90DGM9

Categoría cocina	90x60 cm
Nº de hornos con etiqueta energética.	1
Cavity heat source	Eléctrica
Tipo de encimera	Gas
Tipo de horno principal	Termoventilado
Sistema de limpieza horno principal	Catalítico
Código EAN	8017709268435
Clase de eficiencia energética del modelo	A



Estética



Diseño	Victoria	Tipo de regulación mandos	Mandos
Acabado panel de mandos	panel de color	Mandos	Smeg Victoria
Estética	Victoria	Color mandos	Acero inoxidable
Logo	estílo 50'	N.º de mandos	8
Color	Decorado/Especial	Color serigrafía	Plata
Posición logo	Top posterior+ Frontal	Pantalla/Reloj	electrónico 5 botón
Decoración/Color especial	Maiolica	Puerta	Con marco
Acabado	Brillante	Tipo de vidrio	Negro
Trasera	Sí	Tirador	Smeg Victoria
Serie	Divina Cucina	Color maneta	Cromo pulido
Colaboraciones	Smeg & Dolce&Gabbana	Compartimento	Cajón
Color Encimera	Esmalte negro	Pies	Ninguno
Tipo de rejillas	Hierro fundido	Zócalo	Antracita

Programas/Funciones

Nº de funciones de cocción	9
----------------------------	---

Funciones de cocción tradicionales

Estático	Ventilado	Termoventilado
ECO	Grill ancho	Ventilador grill(completo)
Inferior	Inferior ventilado	Asador

Otras funciones

Descongelación por tiempo

Función limpieza

Catalítico	Vapor Clean
------------	-------------

Características técnicas encimera

Número total de zonas de cocción	5	
Anterior izquierda - Gas - RP	2.90 kW	
Posterior izquierda - Gas - SRD	1.80 kW	
Central - Gas - 2URP (dual)	5.00 kW	
Posterior derecha - Gas - SRD	1.80 kW	
Anterior derecha - Gas - AUX	1.00 kW	
Tipo de quemadores de gas	Estándar	Sistema de válvulas de seguridad Sí
Encendido del gas desde los mandos	Sí	Tapetas quemadores de gas Esmaltado negro opaco

Características técnicas horno principal

Nº luces	2	Vidrio interno desmontable	Sí	Número ventiladores	2	N.º de vidrios de puerta horno	3	Volumen útil del primer compartimento de cocción	115 l	N.º de vidrios de puerta reflectantes del calor	2	Termostato de seguridad	Sí	Sistema de enfriamiento	Tangencial	Dimensiones útiles interior cavidad (axlxp)	371x724x418 mm	Tipo de estantes	Bastidores metálicos	Tipo de Luz	Halógenas	Potencia luz	40 W	Regulación de la temperatura	Electromecánico	Resistencia inferior - Potencia	1700 W	Resistencia superior - Potencia	1200 W
Capacidad bruta (Lt) horno 1	129 l	Material de la cavidad	Esmalte Ever Clean	Nº de estantes	5	Opciones de programación tiempo de cocción	Inicio y fin																						

Encendido de la luz al abrir la puerta	Sí	Resistencia grill - Potencia	1700 W
Sistema apertura puerta	Apertura solapa	Resistencia grill ancho - Potencia	2900 W
Puerta desmontable	Sí	Resistencia circular - Potencia	2 x 1550 W
Puerta interna de vidrio	Sí	Tipo de grill	Eléctrico
		Sistema de cierre Silent Close	Sí

Opciones horno principal

Temporizador	Sí	Temperatura mínima	50 °C
Alarma acústica de fin de cocción	Sí	Temperatura máxima	260 °C

Equipo accesorios horno principal y encimera

Rejilla de hierro forjado para wok	1	Bandeja profunda 40mm	1
Rejilla de hierro forjado para moka	1	Rejilla inserción bandeja	1
Rejilla con tope trasero y lateral	1	Paneles catalíticos	3
Bandeja profunda 20 mm	1		

Conexión eléctrica

Datos nominales de conexión eléctrica	3200 W	Largo del cable de alimentación	120 cm
Corriente	14 A	Frecuencia	50/60 Hz
Tensión	220-240 V	Bornera	3 poli
Tensión 2 (V)	380-415 V	Enchufe	No



Accesorios Compatible

AIRFRY9

Air fryer rack AIRFRY . Ideal for recreating traditional frying in the oven, but with fewer calories and less fat. It allows you to cook quickly and simply dishes such as French fries, fried vegetables and fish, ensuring perfect browning and crispiness.



BN920

Enamelled tray 90cm cavity, 20mm deep



GTP

Guías telescópicas extracción parcial (1 nivel) Extracción: 433 mm Material: acero inoxidable AISI 430 pulido



KIT1TR9N

Splashback black, 90cm ,suitable for TR90 and TR93 Victoria cookers



PALPZ

Pala de pizza con mango plegable
Ancho : 315mm Largo : 325mm



BBQ9

teflon-coated aluminum grid for 90 cm cavity



BN940

Enamelled tray 90 cm, 40 mm deep



GTT

Guías telescópicas extracción total (1 nivel) Extracción: 433 mm Material: acero inoxidable AISI 430 pulido



KITROT9

Kit asador para cocinas 90x60



SMOLD

Set de 7 moldes de silicona para helados, polos, bombones, cubitos de hielo o para racionar comida.
Utilizable de -60 ° C a + 230 ° C

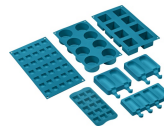

Symbols glossary



Rejillas de hierro fundido: estas rejillas son resistentes a altas temperaturas. Sólidos y robustos, han sido diseñados para facilitar el movimiento y el reposicionamiento de las ollas en la superficie.



Energy efficiency class A



Refrigeración tangencial: este innovador sistema de refrigeración permite tener una puerta a una temperatura controlada durante la cocción. Además de las ventajas ofrecidas en términos de seguridad, el sistema permite proteger los muebles en los que se inserta el horno, evitando el sobrecalentamiento.



Puerta de triple acristalamiento: en los modelos de gama alta, la puerta del horno tiene tres paneles que ayudan a mantener el exterior del horno a temperatura ambiente durante la cocción, lo que garantiza la máxima seguridad. Los dos vidrios internos que reflejan el calor evitan la dispersión del calor para una mayor eficiencia.



Ventilador + resistencia única (cocción delicada): la combinación del ventilador y el elemento de calentamiento inferior solo permite que la cocción se complete más rápidamente. Se recomienda este sistema para terminar de cocinar alimentos que ya están bien cocidos en la superficie, pero no internamente, lo que requiere un calor moderado más alto. Ideal para cualquier tipo de comida.



Resistencia cielo + resistencia inferior (cocción tradicional o estática): el calor, que proviene de la parte superior e inferior al mismo tiempo, hace que este sistema sea adecuado para cocinar cualquier tipo de alimento. La cocina tradicional, también llamada estática o termo radiante, es adecuada para cocinar solo un plato a la vez. Ideal para cualquier tipo de asado, pan, pasteles rellenos y en cualquier caso particularmente adecuado para carnes grasas como el ganso o el pato.



Sistema de limpieza catalítica



Instalación en columna



Descongelar por tiempo: con esto los tiempos de descongelación de alimentos se determinan automáticamente.

















Esmalte Ever Clean: el esmalte Ever Clean con el que se trata la cavidad del horno reduce la adherencia de la grasa para cocinar. Es un esmalte pirolítico y resistente a los ácidos que, además de ser agradablemente brillante, favorece una mayor limpieza de las paredes del horno, gracias a su menor porosidad.



Ventilador + resistencia superior + resistencia inferior: funcionamiento del ventilador, combinado con Cocción tradicional, garantiza una cocción uniforme incluso con recetas complejas. Ideal para galletas y pasteles, incluso cocinado simultáneamente en varios niveles .



Resistencia inferior (cocción final): el calor que proviene solo del fondo permite para completar la cocción de alimentos que requieren una temperatura básica más alta, sin afectar su dorado. Ideal para pasteles, tartas y pizzas dulces o saladas. NOTA: este símbolo en los hornos de gas indica el quemador de gas .

-  Ventilador + resistencia circular (cocción forzada o ventilada): la combinación del ventilador y el elemento de calentamiento circular (incorporado en la parte posterior del horno) permite cocinar diferentes alimentos en varios niveles, siempre que necesiten las mismas temperaturas y el mismo tipo cocción. La circulación de aire caliente asegura una distribución de calor instantánea y uniforme. Será posible, por ejemplo, cocinar pescado, verduras y galletas simultáneamente sin ninguna mezcla de olores y sabores.
-  Resistencia Grill: el calor derivado del elemento del grill permite obtener excelentes resultados de parrilla, especialmente con carnes de espesor medio / pequeño y, en combinación con el asador (en los modelos previstos), permite un dorado uniforme al final de la cocción. Ideal para salchichas, costillas, tocino. En los hornos de 8, 10 y 11 funciones, el elemento del grill se compone de un elemento doble que permite asar sobre toda la superficie de soporte (grill largo). Esta función en estos modelos permite asar de una manera grandes cantidades uniformes de comida, especialmente carne.
-  Función de pizza: esta función está específicamente dedicada a cocinar pizza rápidamente, usando microondas. Para optimizar el resultado, use la función en combinación con el plato Chef.
-  Vidrio interno extraíble: el horno tiene una puerta con vidrio interno extraíble para facilitar la limpieza y, por lo tanto, una higiene más profunda.
-  Apertura automática: los lavavajillas de apertura automática permiten colocarlo en cocinas sin tirador. Simplemente presionando el área central en la parte superior de la puerta, es posible abrir el lavavajillas. Una característica de seguridad evita la apertura accidental. En caso de fallo temporal de energía, un dispositivo de apertura manual permite que el lavavajillas se abra de todos modos.
-  Soft Close: la puerta del horno está equipada con un sistema de cierre suave que controla su cierre, con un movimiento suave y silencioso, sin la necesidad de acompañarlo.
-  Vapor clean: la función especial VAPOR CLEAN facilita la limpieza mediante el uso del vapor generado al insertar una pequeña dosis de agua en la ranura de la cavidad.
-  Knobs control
-  ECO: la combinación de la parrilla y la resistencia inferior más el ventilador es particularmente adecuado para cocinar pequeñas cantidades de comida, con bajo consumo de energía.
-  Ventilador + resistencia grill: el aire producido por el ventilador suaviza la onda de calor generada por la parrilla, lo que permite una parrilla óptima incluso para alimentos gruesos. Ideal para grandes cortes de carne (por ejemplo, codillo de cerdo). En los modelos con 10 y 11 funciones, el elemento de parrilla se compone de un elemento doble de mayor tamaño que la parrilla tradicional, lo que permite un rendimiento excepcional (cocción y asado rápido de carne grande a la parrilla).
-  Interior puerta todo vidrio: el interior de la puerta del horno tiene una superficie completamente lisa sin tornillos, lo que facilita la eliminación de la suciedad y hace que la limpieza sea más práctica.
-  2 lámparas halógenas: la presencia de 2 lámparas halógenas dispuestas asimétricamente hace que el espacio interior sea aún más brillante, eliminando las esquinas oscuras.
-  5 niveles de cocción: los hornos Smeg tienen 5 niveles de cocción que le permiten cocinar diferentes platos al mismo tiempo, lo que garantiza una reducción en el consumo.
-  Quemador ultrarrápido: el quemador se define como ultrarrápido con una potencia de al menos 3,5 kW, que puede ser de corona simple, doble o triple.
-  Indica el volumen útil de la cavidad del horno