

## TR90DGM9

Tűzhely mérete  
Rekeszek száma energiatárolási címkével  
Sütőtér hőforrás  
Főzőlap típusa  
Fő sütőtér típusa  
Tisztító rendszer fő sütő  
EAN kód  
Energiahatékonysági osztály

90x60 cm  
1  
ELEKTROMOSSÁG  
gáz  
Hőlégkeveréses  
Katalitikus  
8017709268435  
A



## Esztétika











Serie	Divina Cucina	Vezérlőelemek színe	Rozsdamentes acél
Esztétika	Victoria	Kijelző	elektronikus 5 gomb
Szín	Díszített / különleges	Colour of buttons	Black
Dekoráció / különleges szín	Maiolica	Vezérlők száma	8
Felületkezelés	Fényes	Serigraphy colour	Silver
Együttműködés	Smeg & Dolce&Gabbana	Fogantyú	Smeg Victoria
Dizájn	Victoria	Fogantyú színe	Polírozott króm
Ajtó	Kerettel	Pohártípus	Fekete
Álló	Igen	Láb	nincs
Edénytartó állványok típusa	Öntöttvas	Lábazat	Antracit
Főzőlap színe	Fekete zománc	Tárolórekesz	Fiók
Vezérlőpanel színe	Zománcozott fém	Logo	assembled 50's
Vezérlőgombok	Smeg Victoria	Logo position	Upstand+ Command panel

## Programok / Funkciók

Sütési funkciók száma 9

## Hagyományos sütési funkciók

 Légkeverés nélkül	 Légkeveréses	 Légkeverés
 Eco	 Nagy grill	 Légkeveréses grill (nagy)
 Alap	 Légkeveréses alsó	 Forgónyárs

## Tisztítási funkciók

Katalitikus	 Gőztisztítás
-------------	--

## Egyéb funkciók

 Kiolvasztás idő szerint
--

## Főzőlap műszaki jellemzői

UR

Főzőzónák száma összesen 5

Bal első - Gáz – Gyors - 2.90 kW

Bal hátsó - Gáz – Félgyors - 1.80 kW

Központi - Gáz – 2UR (dupla) - 5.00 kW

Jobb hátsó - Gáz – Félgyors - 1.80 kW

Jobb első - Gáz – AUX - 1.00 kW

**Gázégők típusa** Szabvány

Automatikus Igen

elektronikus gyújtás

**Gázbiztonsági szelepek** Igen

Égőfejek

Matt fekete zománcozott

## Fő sütő műszaki jellemzők



<b>Lámpák száma</b>	2	<b>Levehető belső ajtó</b>	Igen
<b>Ventilátor száma</b>	2	<b>Ajtóüvegek száma összesen</b>	3
<b>A sütőtér nettó térfogata</b>	115 l	<b>Hővisszaverő ajtóüvegek száma</b>	2
<b>Bruttó térfogat, 1. sütőtér</b>	129 l	<b>Biztonsági termosztát</b>	Igen
<b>Sütőtér anyaga</b>	Ever Clean zománc	<b>Hűtőrendszer</b>	Érintő
<b>Polcok száma</b>	5	<b>Használható sütőtér méretei (ma. x ma. x mé.)</b>	371x724x418 mm
<b>Polcok típusa</b>	Fémállványok	<b>Hőmérsékletszabályozás</b>	Elektromechanikus
<b>Világítás típusa</b>	Halogén	<b>Alsó fűtőelem teljesítmény</b>	1700 W
<b>Fényerősség</b>	40 W	<b>Felső fűtőelem – Teljesítmény</b>	1200 W
<b>Sütési idő beállítása</b>	Indítás és leállítás	<b>Grillező elem</b>	1700 W
<b>Amikor a sütő ajtaja nyitva van, világít</b>	Igen	<b>Nagy grill – Teljesítmény</b>	2900 W
<b>Ajtónyílás</b>	Lehajtható lap		
<b>Kivehető ajtó</b>	Igen		

Teljes üveg belső ajtó	Igen	Kör alakú fűtőelem – Teljesítmény	2 x 1550 W
		Grill típusa	Elektromos
		Lágy zárású rendszer	Igen

## Opciók, fő sütő

Időzítő	Igen	Minimális hőmérséklet	50 °C
Sütés vége hangjelzés	Igen	Maximális hőmérséklet	260 °C

## Mellékelt tartozékok a fő sütőhöz és főzőlaphoz

Öntöttvas wok tartó	1	40 mm mély tepsi	1
Moka állvány öntöttvasból	1	Grillrács	1
Hátsó és oldalsó ütközővel ellátott állvány	1	Katalitikus panelek	3
20 mm mély tepsi	1		

## Elektromos csatlakozás

Elektromos csatlakozás névleges értéke	3200 W	Frekvencia	50/60 Hz
Jelenlegi	14 A	Tápkábel hossza	120 cm
Feszültség	220-240 V	Sorkapocs	3 pólus
Feszültség 2 (V)	380-415 V		

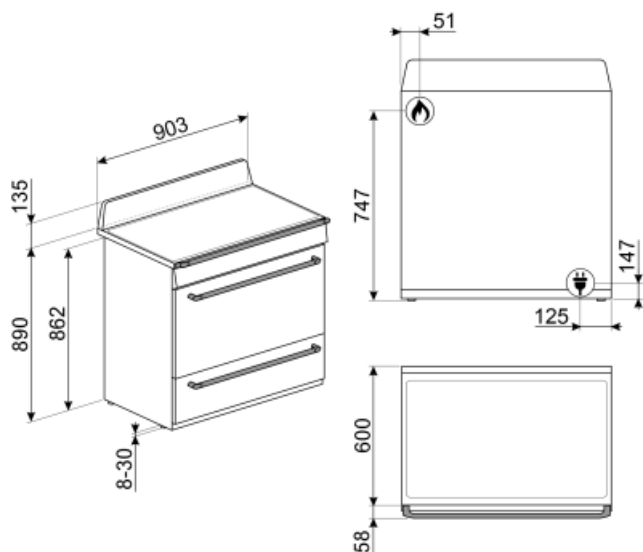

## Not included accessories



### TPKTR9

Rozsdamentes acél teppanyaki lemez, Victoria TR9, Master és Sinfonia tűzhelyekhez



### PRTX

Tűzálló pizzakő fogantyúval. D=35 cm Nem alkalmas mikrohullámú sütőkhöz. Gázsütőbe helyezhető, a sütőlapra kell tenni.



### PPR9

Tűzálló pizzakő fogantyúk nélkül. Szögletes alakú kő: Ho 64 x Ma 2,3 x Mé 37,5 cm Gázsütőkhöz is alkalmas, a sütőlapra helyezhető.



### KITROT9

Forgónyárs készlet 90x60 tűzhelyekhez, új sütőtér (115 l)



### KITHTR90

Magasságnövelő készlet (950 mm), fekete, Victoria TR90 tűzhelyekhez alkalmas (945-960 mm)



### PALPZ

Pizzalapát összehajtható fogantyúval. Méretek H31,5 x M32,5 cm. Könnyen és kényelmesen használható és tárolható. Tökéletes pizza, kenyér és sós péksütemények biztonságos és professzionális tálalásához.

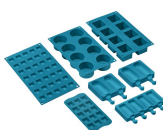

### SMOLD

7 db-os szilikonforma készlet fagyaltokhoz, jégnyalókákhoz, pralinékhoz, jégkockákhoz vagy ételadaghoz. -60 °C és +230 °C között használható



### GTP

Részben kihúzható teleszkópos vezetősínek(1 szint), hagyományos sütőkhöz alkalmas. Rozsdamentes acél, garantálják a stabilitást és megkönnyítik a tálcák zökkenőmentes kihúzását.



### BGTR9

Öntöttvas grillező lap 90 cm-es Victoria, 60 és 90 cm-es Master és Sinfonia tűzhelyekhez



### KIT1TR9N

90 cm-es fekete hátlap, TR90 és TR93 Victoria tűzhelyekhez



### GT1P-2

Részben kivehető teleszkópos vezetősínek (1 szint) fémkeretes sütőkhöz. Hossz: 355,5 mm, kinyúlás: 285 mm. Anyag: Rozsdamentes acél, AISI 430 polírozott.



### KIT1TR9X















Acél hátlap, 90 cm, TR90 és TR93 Victoria tűzhelyekhez











### GTT

Teljesen kihúzható teleszkópos sínek (1 szint), hagyományos sütőkhöz alkalmas. Rozsdamentes acél, garantálják a stabilitást és megkönnyítik a tálcák zökkenőmentes kihúzását.

## Symbols glossary (TT)

-  Nagy teherbírású öntöttvas serpenyőtartók: a maximális stabilitásért és szilárdságért.
-  A: Termék szárítási teljesítménye, A+++ és D / G között a termékcsaládtól függően
-  Hármasművezésű ajtók: Üvegezett ajtók száma.
-  Légűtő rendszer: a biztonságos felületi hőmérséklet biztosítása érdekében.
-  Kiolvasztás idő szerint: Kézi leolvasztás funkció. A beállított időtartam végén a funkció leáll.
-  Ever Clean zománc: Az Ever Clean zománc elektrosztatikus módszerrel viszik fel, saroktól sarokig és széltől szélig, hogy megelőzze a repedést vagy törést az idő múlásával. Ez egy különleges pirolitikus zománc, ellenálló a savakkal szemben, amely amellet, hogy kellemesen fényes, elősegíti a sütő falainak jobb tisztítását az alacsonyabb porozitásnak köszönhetően. 850°C feletti hőmérsékleten égetik ki, és tudományosan meghatározott ütemben, lassan polimerizálják, így biztosítják az egyenletes vastagságot és szilárdságot. Az Ever Clean zománc kifogástalan felületet biztosít mind a sütő belsejében, mind a tepsiken, így a sütő felületei hihetetlenül könnyen karbantarthatók az idő múlásával, mivel a zsír kevésbé tapad meg sütés közben.
-  Légkeverés alsó sütéssel: a ventilátor és az alsó fűtőelem kombinációja önmagában lehetővé teszi, hogy a felületen már megsült, de belül át nem sült ételek gyorsabban elkészüljenek. Ez a rendszer olyan ételek sütéséhez ajánlott, amelyek a felszínen már jól átsültek, de belül még nem, ezért kissé magasabb hőfokot igényelnek. Ideális bármilyen típusú ételhez.
-  Légkeveréses: Intenzív és homogén hagyományos sütés, komplex receptekhez is alkalmas. A ventilátor aktív, és a hő egyidejűleg alulról és felülről érkezik. A légkeveréses sütés gyorsabb és homogénebb eredményt biztosít, az ételek kívül illatosak, belül pedig nedvesebbek maradnak. Ideális tészták, kekszek, sülték és sütemények készítéséhez.
-  Statikus: Hagományos sütés, amely egyszerre egy étel elkészítésére alkalmas. A ventilátor nem aktív, és a hő egyszerre jön alulról és felülről. A statikus sütés lassabb és finomabb, ideális a még belül is jól elkészített és száraz ételek elkészítéséhez. Ideális bármilyen típusú sütéshez, zsíros húshoz, kenyérhez, töltött süteményekhez.
-  Alsó: a hő csak a sütőtér aljáról jön. A ventilátor nem aktív. Ideális édes és sós pitékhez, cobblerhez és pizzákhoz. A sütés befejezésére és az ételek ropogósabbá tételére tervezték. A gázsütőkben található szimbólum a gázégőt jelzi.
-  Hőlégbefúvás: tökéletes funkció minden típusú étel finomabb elkészítéséhez. A hő a sütő hátuljából érkezik, gyorsan és egyenletesen oszlik el. A ventilátor aktív. Ideális több szinten történő sütéshez is, az illatok és ízek keveredése nélkül.
-  ECO: alacsony energiafogyasztású sütés: ez a funkció különösen alkalmas alacsony energiafogyasztás mellett egy szinten történő sütésre. Minden típusú ételhez ajánlott, kivéve azokat, amelyek sok nedvességet tudnak előállítani (például a zöldségek). A maximális energiamegtakarítás és az idő csökkentése érdekében ajánlatos az ételt a sütőtér előmelegítése nélkül a sütőbe tenni
-  Grill: Nagyon erős hő, amely csak felülről, egy dupla fűtőelemből érkezik. A ventilátor nem aktív. Kiváló grillezési eredményt biztosít. A sütés végén használva egyenletes barnítást biztosít az ételeknek.
-  Légkeveréses grill: nagyon intenzív hő jön csak felülről egy dupla fűtőelemből. A ventilátor aktív. Lehetővé teszi a legvastagabb húshoz optimális grillezését. Ideális nagy húsdarabokhoz.

- 
- |   |   |
|---|---|
|  <p>Forgónyárs: A forgónyárs (ahol be van szerelve) a grillező elemmel együtt működve tökéletesen barnítja az ételeket.</p> |  <p>Teljesen üveg belső ajtó: Teljesen üveg belső ajtó, egyetlen sík felület, amely könnyen tisztán tartható.</p>  |
|  <p>A belső ajtóüveg néhány gyors mozdulattal eltávolítható a tisztításhoz.</p>   |  <p>Oldalsó lámpák: Két szemben lévő oldalsó lámpa növeli a láthatóságot a sütőben.</p>  |
|  <p>A sütőtérnek 5 különböző sütési szintje van.</p>  |  <p>Lágy zárás: minden modell fel van szerelve az ajtó lágy zárásának fejlett funkciójával, amely lehetővé teszi, hogy a készülék simán és csendesen záródjon.</p> |
|  <p>Ultra gyors égők: Az erős ultragyors égők akár 5 kW teljesítményt is biztosítanak.</p>                                  |  <p>Gőztisztítás: egyszerű tisztítási funkció gőzzel a sütőtérben lévő lerakódások fellazítására.</p>  |
|  <p>A kapacitás a sütőtérben lévő hasznos tér méretét mutatja literben.</p>   |   |