

# TR90DGME9

Dimensiune aragaz	90x60 cm
Nr. de cavități cu etichetă energetică	1
Sursă de căldură pentru cavitate	ENERGIE ELECTRICĂ
Tip plită	Gaz
Tip de cuptor principal	Termo-ventilat
Sistem de curățare a cuptorului principal	Catalizator
Cod EAN	8017709335847
Clasa de eficiență energetică	A



## Estetică



Estetică	Victoria	Tip de setare de control	Butoane rotative de control
Serie	Blu Mediterraneo	Butoane rotative de control	Smeg Victoria
Design	Victoria	Controlează culoarea	Oțel inoxidabil
Culoare	Decorat/special	Nr. de controale	8
Finisaj	Lucios	Serigraphy colour	Silver
Finalizare panou de comandă	Metal emailat	Afișaj	5 butoane electronice
Decorare/culoare specială	Blu Mediterraneo	Ușă	Cu cadru
Colaborări	Smeg & Dolce&Gabbana	Tip sticlă	Negru
Siglă	assembled 50's	Mâner	Smeg Victoria
Logo position	Upstand+ Command panel	Culoare mâner	Crom lustruit
În picioare	Da	Compartiment de stocare	Sertar
Culoare plită	Email negru	Picioare	nici unul
Tip de suporturi pentru cuve	Fontă	Plintă	Antracit

## Programe/funcții

Nr. de funcții de gătit	9
-------------------------	---

### Funcții tradiționale de gătit

Static	Ventilator asistat	Circulaire
Eco	Grătar mare	Grătar ventilator (mare)
Bază	Partea inferioară asistată de ventilator	Rotiserie

### Alte funcții

Dezghețare în funcție de timp
-------------------------------

### Funcții de curățare

Catalizator	Curățare cu vapori
-------------	--------------------

## Caracteristici tehnice plită

**UR**

### Nr. total de zone de gătit 5

Față stânga - Gaz - Rapid - 2.90 kW

Spate stânga - Gaz - Semirapid - 1.80 kW

Central - Gaz - 2UR (dual) - 5.00 kW

Spate dreapta - Gaz - Semirapid - 1.80 kW

Față dreapta - Gaz - AUX - 1.00 kW

Tip de arzătoare cu gaz	Standard	Supape de siguranță pentru gaz	Da
Aprindere electronică automată	Da	Capace de arzător	Emailat negru mat

## Caracteristici tehnice ale cuptorului principal



Nr. lumini	2	Ușă interioară detașabilă	Da
Număr ventilator	2	Nr. total de uși de sticlă	3
Volumul net al cavității	115 l	Nr. de uși de sticlă termoreflexorizante	2
Volum brut, prima cavitate	129 l	Termostat de siguranță	Da
Material cavitate	Email mereu curat	Sistemul de răcire	Tangențial
Nr. de rafturi	5	Dimensiuni spațiu cavitate utilizabilă (ÎxLxA)	371x724x418 mm
Tip de rafturi	Rafturi metalice	Controlul temperaturii	Electro-mecanic
Tip lumină	Halogen	Putere mai mică a elementului de încălzire	1700 W
Puterea de iluminare	40 W		
Setarea timpului de preparare	Pornire și Oprire		

---

Lumină atunci când ușa cuptorului este deschisă	Da	Element de încălzire superior – Putere	1200 W
Deschidere uși	Clapetă jos	Element gril	1700 W
Ușă detașabilă	Da	Grătar mare – Putere	2900 W
Ușă interioară din sticlă plină	Da	Element de încălzire circulară – Putere	2 x 1550 W
		Tip grătar	Electric
		Sistem Închidere Lină	Da

## Opțiuni cuptor principal

---

Temporizatorul	Da	Temperatură minimă	50 °C
Sfârșitul alarmei acustice de gătit	Da	Temperatură maximă	260 °C

## Accesorii incluse pentru cuptorul principal și plită

---

Suport din fontă Wok	1	Tavă adâncă de 40 mm	1
Stand Moka din fontă	1	Plasă grătar	1
Raft cu oprire spate și laterală	1	Panouri catalitice	3
Tavă adâncă de 20 mm	1		

## Conexiune electrică

---

Valoarea nominală a conexiunii electrice	3200 W	Lungimea cablului de alimentare	120 cm
Curent	14 A	Frecvență	50/60 Hz
Tensiune	220-240 V	Bloc terminale	3 poles
Tensiune 2 (V)	380-415 V		

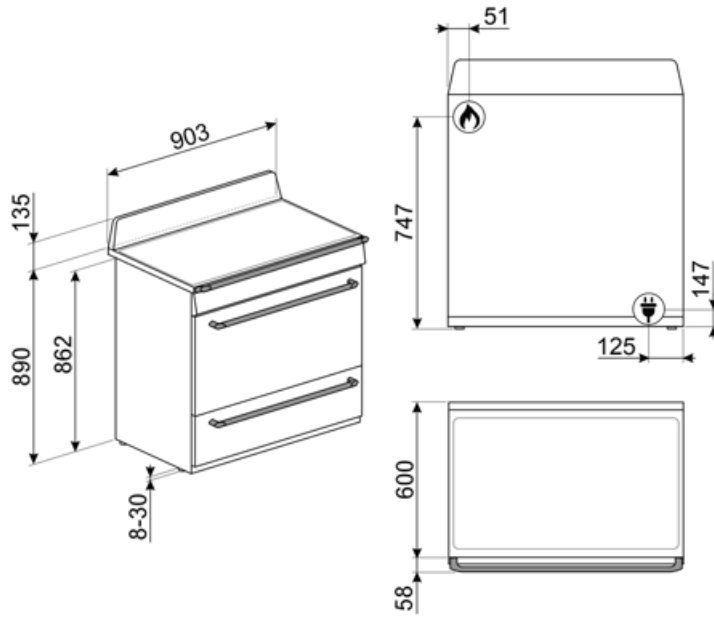

## Not included accessories

### AIRFRY9

Raft pentru friteuză cu aer AIRFRY . Ideală pentru a recrea prăjirea tradițională în cuptor, dar cu mai puține calorii și mai puține grăsimi. Vă permite să gătiți rapid și simplu mâncăruri precum cartofi prăjiți, legume prăjite și pește, alimentele devenind rumene și crocante.



### GTP

\*\* Ghidaje telescopice parțial extractibile (1 nivel)\*\* Extracție: 300 mm  
Material: Oțel Inoxidabil AISI 430 lustruit



### BGTR9

Placă grătar din fontă potrivită pentru aragazuri de 90 cm Victoria, 60 și 90 cm Master și Sinfonia



### KIT1TR9N

Protecție, 90x75 cm, potrivită pentru aragazuri Victoria TR9, negru



### KITROT9

Kit rotativ pentru aragazuri 90x60, cavitate nouă (115 l)



### PALPZ

Lopată de pizza cu mânerului pliabil  
Lățime: 315 mm Lungime: 325 mm



### SMOLD

Set de 7 matrițe de silicon pentru înghețate, acadele de gheață, praline, cuburi de gheață sau porții de alimente. Utilizabil de la -60 °C la +230 °C

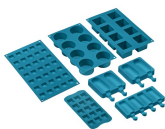

### SFLK1

Blocare pentru copii



### PRTX

Piatră de pizza refractară cu mânere. D=35cm Nu este adecvat pentru cuptoarele cu microunde. Potrivit pentru cuptoare cu gaz, pentru a fi pus pe grătar.



### PPR9

Piatră refractară de pizza fără mânere. Piatră în formă de pătrat: L64xH2,3xP37,5 cm Potrivit și pentru aragazuri, pentru a fi pus pe grătar.



### BBQ9



### KITHTR90

Set extensie înălțime (950 mm), potrivit pentru aragazuri Victoria TR90































### GTT

\*\* Ghidaje telescopice complet extractibile (1 nivel)\*\* Extracție: 433 mm Material: Oțel inoxidabil AISI 430 lustruit



## Symbols glossary (TT)

-  Suporturi din fontă rezistentă: pentru stabilitate și rezistență maximă.
-  A: Performanța de uscare a produsului, măsurată de la A+++ la D / G în funcție de familia de produse
-  Controlul butoanelor
-  Dezghețați în funcție de oră: Funcție de dezghețare manuală. La sfârșitul duratei stabilite, funcția se oprește.
-  Email Ever Clean: Emailul Ever Clean este aplicat în câmp electrostatic, colț cu colț și margine cu margine, pentru a preveni fisurarea sau crăparea în timp. Este un email pirolitic special, rezistent la acizi, care, pe lângă faptul că are un luciu plăcut, favorizează o mai bună curățare a pereților cuptorului, datorită porozității sale reduse. Este copt la peste 850° C și polimerizat lent la o rată determinată științific pentru a asigura o adâncime și o rezistență uniforme Emailul Ever Clean creează un finisaj impecabil atât pe interiorul cuptorului, cât și pe tăvi, făcând suprafețele cuptorului incredibil de ușor de întreținut în timp, deoarece reduce aderența grăsimilor în timpul gătitului
-  Ventilator asistat: Gătit tradițional intens și omogen, potrivit și pentru rețete complexe. Ventilatorul este activ, iar căldura vine de jos și de sus în același timp. Gătitul cu ventilație asigură un rezultat mai rapid și mai omogen, păstrând aroma alimentelor care devin mai suculente. Ideal pentru paste la cuptor, biscuiți, fripturi și plăcinte.
-  Bază: căldura provine numai din partea de jos a cavității. Ventilatorul nu este activ. Ideal pentru plăcinte dulci și savuroase și pizza. Conceput pentru a finaliza gătitul și a face mâncarea mai crocantă Acest simbol din cuptoarele cu gaz indică arzătorul de gaz.
-  Curățare catalitică: sistemul asigură o igienă perfectă în interiorul cuptorului datorită celor trei panouri cu auto-curățare acoperite cu un email special care promovează eliminarea progresivă a urmelor de grăsime și mirosuri cauzate de gătit.
-  Instalare în coloană: Instalarea în coloană
-  Sistem de răcire cu aer: pentru a asigura o temperatură sigură a suprafeței.
-  Uși cu vitraj triplu: Numărul de uși vitrate.
-  Baza asistată de ventilator: combinația dintre ventilator și elementul de încălzire inferior permite terminarea mai rapidă a gătitului alimentelor deja gătite la suprafață, dar nu și în interior. Acest sistem este recomandat pentru a termina gătitul alimentelor care sunt deja bine gătite la suprafață, dar nu și în interior, care necesită, prin urmare, o căldură moderată mai mare. Ideal pentru orice tip de alimente.
-  Static: Gătit tradițional, potrivit pentru prepararea unui singur fel de mâncare pe rând. Ventilatorul nu este activ, iar căldura vine de jos și de sus în același timp. Gătitul static este mai lent și mai delicat, ideal pentru a obține mâncăruri bine gătite și uscate chiar și în interior. Ideal pentru gătitul tuturor tipurilor de fripturi, cărnii grase, pâinii, prăjiturilor umplute.
-  Circular: este funcția perfectă pentru a găti toate tipurile de mâncăruri într-un mod mai delicat. Căldura provine din partea din spate a cuptorului și este distribuită rapid și uniform Ventilatorul este activ. De asemenea, este ideal pentru a găti pe mai multe niveluri fără a amesteca mirosurile și aromele.

-  **ECO:** gătitul cu consum redus de energie: această funcție este deosebit de potrivită pentru gătitul pe un singur raft cu consum redus de energie. Este recomandată pentru toate tipurile de alimente, cu excepția celor care pot genera multă umiditate (de exemplu, legumele). Pentru a obține economii maxime de energie și a reduce timpul, se recomandă să introduceți alimentele în cuptor fără a preîncălzi compartimentul de gătit
-  **Grătar cu ventilator:** căldură foarte intensă care vine doar de sus, de la un element de încălzire dublu Ventilatorul este activ. Acesta permite prăjirea optimă a celor mai groase tipuri de carne. Ideal pentru bucăți mari de carne.
-  **Cuptoarele cu gaz** oferă control instantaneu al căldurii, timpi de gătit reduși și capacitatea de a coace la temperaturi mult mai scăzute decât cuptoarele electrice.
-  **Geamul interior al ușii:** poate fi îndepărtat cu câteva mișcări rapide pentru curățare.
-  **Deschidere automată:** unele modele au ușă cu deschidere automată atunci când ciclul este finalizat, care este o soluție perfectă pentru unitățile de bucătărie fără mâner, deoarece nu este nevoie de mâner. Din motive de siguranță, ușa se blochează automat atunci când mașina este în uz pentru a evita deschiderea accidentală.
-  **Închidere lină:** toate modelele sunt echipate cu funcție avansată de închidere lină a ușii, care permite dispozitivului să se închidă ușor și în liniște.
-  **Curățarea cu vapori:** o funcție simplă de curățare cu abur pentru a slăbi depunerile din cavitatea cuptorului.
-  **Grătar:** Căldură foarte intensă care vine doar de sus, de la un element de încălzire dublu. Ventilatorul nu este activ. Oferă rezultate excelente de prăjire și gratinare. Folosit la sfârșitul gătitului, asigură rumenirea uniformă mâncărilor.
-  **Rotiserie:** Rotiseria (în cazul în care este instalată) funcționează în combinație cu elementul de grătar la alimente rumenite la perfecțiune.
-  **Toate ușile interioare din sticlă:** Toate ușile interioare din sticlă, o singură suprafață plană, care este ușor de menținut curată.
-  **Lumini laterale:** Două lămpi laterale opuse cresc vizibilitatea în interiorul cuptorului.
-  **.5** Cavitatea cuptorului are 5 niveluri diferite de gătit.
-  **UR** **Arzătoare ultrarapide:** Arzătoarele ultrarapide puternice oferă o putere de până la 5 kw.
-  **115 lt** **Capacitatea indică cantitatea de spațiu utilizabil în cavitatea cuptorului în litri.**

---

## Benefit (TT)

---

### Convecție veritabilă

Cele mai bune performanțe de gătit, garantate de fluxul circular ventilat

Numeroasele ventilatoare și rezistențe de încălzire garantează un flux de căldură perfect aerodinamic, permițând un gătit mai omogen și mai rapid înăuntrul camerei.

### Plită de gătit cu gaz

Gazul asigură controlul permanent al sursei de căldură, iar schimbarea temperaturii este imediată

Echiptat cu un termocuplu, alimentarea cu gaz se întrerupe în caz de stingere a flăcării pentru un plus de siguranță.

### Cataliză

Curățare ușoară a cuptorului, datorită folosirii panourilor catalitice în cameră

Acest proces permanent permite o continuă curățare și degresare a celor trei pereți ai camerei, faza de oxidare a grăsimilor pornind atunci când cuptorul ajunge la 200°C.

### Cameră izotermă

Cele mai bune performanțe de gătit, la cel mai înalt nivel de eficiență energetică

### Turbină dublă

Cuptorul are două ventilatoare echipate cu două rezistențe de încălzire circulare care permit gătitul cu căldură rotativă

### Răcire tangențială

Noul sistem de răcire cu ventilator tangențial și flux de aer dinspre ușă spre panoul antistropi

### Închidere lină

Ușa este echipată cu un sistem specific pentru închidere silențioasă

### Iluminat cu halogen pe mai multe niveluri

Iluminatul interior cu halogen, cu diferite niveluri de intensitate, garantează o vizibilitate excelentă

### Controlul butoanelor

Setare ușoară și intuitivă a temporizatorului, cu ajutorul unor simple butoane

### Înălțime reglabilă

Partea superioară a aragazului aliniată cu blatul de lucru, datorită piciorușelor reglabile

### Geam interior detașabil

Geamurile interne ale ușii sunt ușor de demontat pentru o curățare completă



### **Gătit pe mai multe niveluri**

Mai multe niveluri de gătit permit maxima flexibilitate de utilizare

### **Ușă rece**

În timpul oricărei funcții, geamul exterior al ușii rămâne rece, evitându-se orice risc de arsuri

### **AirFry (accesoriu opțional AIRFRY)**

Mâncăruri mai ușoare și mai gustoase, datorită coșului AirFry (accesoriu opțional)

### **Compartiment de stocare cu sertar**

Mai mult spațiu datorită compartimentului inferior cu sertar, ideal pentru păstrarea accesoriilor sau ustensilelor de bucătărie

### **BBQ (accesoriu opțional)**

Coacere la grătar direct în cuptor, cu grătarul cu două fețe (accesoriu opțional BBQ)

### **Piatră pentru pizza (accesoriu opțional)**

Coacere pe piatră refractară pentru pizza moale și crocantă și produse dospite (accesoriu opțional PIATRĂ)