

TR90GMBL

Розміри приладу	90x60 cm
Кількість духових шаф	1
Источник нагрєва духовки	Електричний
Тип варильної панелі	Газ
Тип основної духовки	Термовентильований
Система чищення Основної духовки	Парове очищення
Код EAN	8017709344788
Клас енергоефективності	A



Естетика



Тип варильного центру	Victoria	Колір перемикачів	Нержавіюча сталь
Обробка панелі управління	Емальований метал	Кількість перемикачів	8
Естетика	Victoria	Колір серіографії	Сріблястий
Логотип	Накладний у стилі 50-х	Управління	Електронне з 5 кнопками
Колір	Чорний	Дверцята духової шафи	З рамкою
Розміщення логотипу	Захисний бортик+ Панель управління	Тип скла духової шафи	Чорний
Оздоблення	Глянцевий	Ручка	Smeg Victoria
Захисний бортик	Так	Колір ручки	Полірований хром
Цвет варочной панели	Черная эмаль	Відсік для зберігання	Push pull
Тип решіток	Чавунно-сірий	Ніжки	Нема
Тип управління	Перемикачі	Цоколь	Антрацит
Тип перемикачів	Smeg Victoria		

Програми/ Функції

Кількість функцій	9
--------------------------	---

Функції традиційного приготування (за результатами тесту)

Статичний	Статичний Вентильований	Термовентиляція
ECO	Гриль	Великий гриль
Великий вентильований гриль	Нижній нагрів	Вентильована основа

Інші функції

Розморожування за часом

Функції очищення

Парове очищення

Технічні характеристики варильної панелі

UR

Кількість зон приготування 5

Передня ліва - Газ - RP - 2.90 кВт

Задня ліва - Газ - SRD - 1.80 кВт

Центральна - Газ - ультрашвидка (подвійна) - 5.00 кВт

Задня права - Газ - SRD - 1.80 кВт

Передня права - Газ - AUX - 1.00 кВт

Тип газових конфорок Стандартний

Газ-контроль Так

Автоматичне електрозапалювання Так

Кришки конфорок Емальовані матово-чорні

Технічні особливості - основна духовка



Кількість ламп	2	Внутрішнє скло дверцят знімне	Так
Кількість конвекторів	2	Кількість стекол дверцят	3
Корисний об'єм - 1-а духовка	115 л	Кількість тепловідбивних стекол дверцят	2
Повний об'єм, 1-ша духовка	129 л	Термостат безпеки	Так
Матеріал внутрішньої камери	Емаль Ever Clean	Система охолодження	Тангенціальна
Кількість рівнів приготування	5	Розміри внутрішньої камери (ВхШхГ)	371x724x418 мм
Тип направляючих	Металеві спрямовувачі	Тип контролю температури	Електромеханічний
Тип ламп підсвічування	Галогенна	Потужність нижнього нагрівального елемента	1700 Вт
Потужність підсвітки	40 Вт		
Програматор тривалості приготування	Старт і стоп		

Освітлення при відкритих дверцятах	Так	Потужність верхнього нагрівального елемента	1200 Вт
Відкривання дверцят	Традиційне	Потужність грилю	1700 Вт
Знімні дверцята	Так	Потужність великого грилю	2900 Вт
Суцільне внутрішнє скло дверцят	Так	Потужність кільцевого нагрівального елемента	2 x 1550 Вт
		Тип грилю	Електричний
		Система закривання Soft Close	Так

Опції - основна духовка

Таймер	Так	Мінімальна температура	50 °C
Акустичний сигнал закінчення приготування	Так	Максимальна температура	260 °C

Акcesуари в комплекті - основна духовка

Чавунна решітка WOK	1	Деко (20 мм)	1
Чавунна підставка для посуду МОКА	1	Деко глибоке (40 мм)	1
Решетка с задним и боковым упором	1	Решітка для дека	1

Електричне підключення

Номинальна потужність	3200 Вт	Довжина електричного кабелю (см)	110 см
Сила струму (А)	14 А	Частота струму	50/60 Гц
Напруга	220-240 В	Клемна коробка	3 полюси
Напруга 2 (В)	380-415 В	Тип електричної вилки	Ні
Тип електрического кабеля	Так, однофазний		

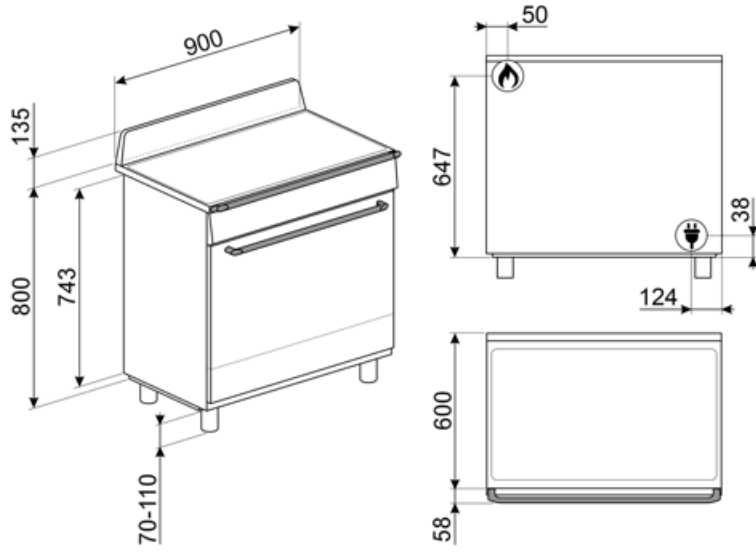

Compatible Accessories

AIRFRY9

Решетка для аэрофритюрницы AIRFRY. Идеально подходит для воссоздания традиционной жарки в духовке, но с меньшим количеством калорий и меньшим количеством жира. Он позволяет быстро и просто готовить такие блюда, как картофель фри, жареные овощи и рыба, обеспечивая идеальное подрумянивание и хрустящую корочку.



BBQ9



BN920



BN940



GTP

Телескопические направляющие неполного выдвижения (1 уровень)
Извлечение: 300 мм
Материал: полированная нержавеющая сталь AISI430



GTT

Полностью выдвижные телескопические направляющие (1 уровень)
Выдвижение: 433 мм
Материал: полированная нержавеющая сталь AISI 430



KIT1TR9N

Стеновая панель, 110x75 см, нержавеющая сталь, подходит для варочных центров Victoria TR9, черный



KITH95CPF9

Регулируемые по высоте ножки (950 мм), подходят для варочных центров Portofino



PALPZ

Лопатка для пиццы с откидной ручкой
Ширина: 315 мм
Длина: 325 мм



SFLK1

Захисне блокування



SMOLD

Комплект из 7 силиконовых форм для мороженого, леденцов, пралине, кубиков льда или порционных продуктов. Используется при температуре от -60°C до +230°C

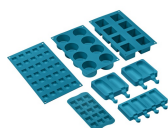

Alternative products



TR90GMGR

Колір : Серый шифер

















TR90GMP

Колір : Кремовий

Symbols glossary

-  Energy efficiency class A
-  Установка в колонну
-  Размораживание по времени: с помощью этой функции время размораживания продуктов определяется автоматически.
-  Эмаль лёгкой очистки: наносится электростатически, чтобы предотвратить образование трещин или сколов с течением времени. Это особая эмаль, устойчивая к бытовым кислотам, которая, помимо приятного блеска, способствует более тщательной очистке стенок духовки благодаря своей меньшей пористости. После нанесения ее запекают при температуре выше 850°C и медленно полимеризуют с научно определенной скоростью, чтобы обеспечить однородную глубину и прочность. Эмаль лёгкой очистки создает безупречный вид как внутри духовки, так и на противнях, что делает поверхности духовки невероятно привлекательными и сохраняет их в течение долгого времени, так как снижает адгезию жира во время приготовления.
-  Верхний + нижний нагрев с конвекцией: нагревательные элементы, работающие одновременно с вентилятором, предназначены для обеспечения более равномерного нагрева, аналогично традиционному приготовлению, поэтому требуется предварительный нагрев. Наиболее подходит для блюд, требующих медленного приготовления.
-  Только нижний нагревательный элемент: эта функция идеально подходит для продуктов, требующих дополнительной базовой температуры без поджаривания, например кондитерские изделия, пицца. Также подходит для медленного приготовления рагу и запеканок.
-  Чугунные решетки: максимальная стабильность и прочность.
-  Система воздушного охлаждения: для обеспечения безопасной температуры поверхности.
-  Дверца с тройным остеклением
-  В газовых духовках вентилятор быстро и равномерно распределяет тепло по всей полости духового шкафа, избегая передачи аромата при одновременном приготовлении нескольких разных блюд. В электрических духовках эта комбинация позволяет быстрее приготовить продукты, которые уже готовы сверху, но требуют большего количества готовки внутри, без дальнейшего подрумянивания.
-  Верхний и нижний нагрев: традиционный метод приготовления, который лучше всего подходит для блюд, расположенных в центре духовки. верхняя часть духовки всегда будет самой горячей. Идеально подходит для жаркого, фруктовых кексов, хлеба и т. д.
-  Комбинация вентилятора и круглого элемента вокруг него дает метод приготовления горячим воздухом. Это дает множество преимуществ, включая отсутствие предварительного нагрева, если время приготовления превышает 20 минут, отсутствие передачи аромата при одновременном приготовлении различных продуктов, меньшее количество энергии и более короткое время приготовления. Подходит для всех видов еды.

-  **Экономичный:** приготовление с низким энергопотреблением: эта функция особенно подходит для приготовления на одном уровне с низким энергопотреблением. Рекомендуется для всех типов продуктов, кроме тех, которые могут выделять много влаги (например, овощи). Чтобы добиться максимальной экономии энергии и сократить время, рекомендуется помещать продукты в духовку без предварительного нагрева рабочей камеры.
-  **Малый гриль:** для быстрого приготовления и поджаривания продуктов. Наилучших результатов можно достичь, используя верхний уровень для мелких кусков, а нижние - для более крупных, например, отбивные или сосиски. Для малого гриля тепло генерируется только в центре элемента, поэтому идеально подходит для небольших количеств продуктов.
-  **Полностью стеклянная внутренняя поверхность дверцы,** единая плоская поверхность, которую легко поддерживать в чистоте.
-  **Подсветка сбоку:** две лампы на противоположных сторонах внутренней камеры улучшают обзор внутри духовки.
-  **В камере духового шкафа предусмотрено 5 разных уровней приготовления.**
-  **Ультрабыстрая горелка:** мощные сверхбыстрые горелки обеспечивают мощность до 5 кВт.
-  **Указан полезный объем внутренней камеры в литрах.**
-  **Использование гриля** дает отличные результаты при приготовлении мяса средних и малых порций, особенно в сочетании с вертелом (где это возможно). Также идеально подходит для приготовления колбас и бекона.
-  **Гриль с конвекцией:** конвектор снижает сильный жар от гриля, обеспечивая отличный метод приготовления на гриле различных продуктов, отбивных, стейков, колбасок и т. д., обеспечивая равномерное поджаривание и распределение тепла без высушивания продуктов. Два верхних уровня рекомендуются для использования, а нижняя часть духовки может использоваться для одновременного поддержания тепла, что является отличным средством при приготовлении завтрака на гриле. Малый гриль (только центральная часть) идеально подходит для небольшого количества блюд.
-  **Внутреннее стекло дверцы:** снимается для очистки несколькими быстрыми движениями.
-  **Автоматическое открывание:** некоторые модели имеют автоматическое открывание дверцы по окончании цикла, что является идеальным решением для кухонных гарнитуров без ручек, поскольку ручка не требуется. По соображениям безопасности дверца автоматически блокируется, когда машина используется, чтобы избежать ее непреднамеренного открывания.
-  **Все модели оснащены функцией плавного закрывания двери,** что позволяет устройству закрываться плавно и бесшумно.
-  **Очистка паром:** простая функция очистки с использованием пара для удаления отложений в камере духового шкафа.
-  **Поворотные переключатели**