

TR90GMGR

Velikost vaříče	90x60 cm
Počet dutin s energetickým štítkem	1
Zdroj ohřevu dutiny	ELEKTRINA
Typ varné desky	Plyn
Type of main oven	Termo-ventilované
Cleaning system main oven	Parní čištění
EAN kód	8017709344795
Třída energetické účinnosti	A











Aesthetics



Vzhled	Victoria	Barva ovládacích prvků	Nerezová ocel
Povrchová úprava ovládacího panelu	Smaltovaný kov	Počet ovládacích prvků	8
Estetika	Victoria	Serigraphy colour	Black
Logo	assembled 50's	Displej	5 elektronických tlačítek
Barva	Břidlicová šedá	Dvířka	S rámem
Logo position	Upstand+ Command panel	Typ skla	Černá
Povrchová úprava	Lesk	Rukojeť	Smeg Victoria
Sokl	Ano	Barva rukojeti	Leštěný chrom
Barva varné desky	Černý smalt	Odkládací přihrádka	Tlačit táhnout
Typ stojanů na nádobí	Litina	Stopa	Žádné
Typ nastavení ovládní	Ovládací knoflíky	Sokl	Černá
Ovládací knoflíky	Smeg Victoria		

Programy/funkce

Počet funkcí vaření	9
Tradiční funkce vaření	

 Statický	 S ventilátorem	 Circulaire
 Eco	 Malý gril	 Velký gril
 Ventilátorový gril (velký)	 Základ	 Spodní část s ventilátorem

Další funkce

 Rozmrazování podle času

Funkce čištění

 Parní čištění

Technické vlastnosti varné desky

UR

Celkový počet varných zón 5

Přední levá - Plyn – rychlý - 2.90 kW

Zadní levá - Plyn – polorychlý - 1.80 kW

Středová - Plyn – 2 ultrarychlý (duální) - 5.00 kW

Zadní pravá - Plyn – polorychlý - 1.80 kW

Přední pravá - Plyn – pomocný - 1.00 kW

Typ plynových hořáků Standardní

Plynové pojistné ventily Ano

Automatické Ano

Víčka hořáku Matná černá smaltovaná

elektronické zapalování

Hlavní technické vlastnosti trouby



Počet světel 2

Číslo ventilátoru 2

Čistý objem vnitřního prostoru 115 l

Hrubý objem, 1. vnitřní prostor 129 l

Materiál vnitřní části Smalt Ever Clean

Počet polic 5

Typ polic Kovové police

Typ osvětlení Halogenová

Výkon osvětlení 40 W

Nastavení doby vaření Start a stop

Osvětlení při otevřených dvířkách trouby Ano

Otevírání dvířek Dvířka dolů

Vyjímatelná dvířka Ano

Speciálně upravená vnitřní část skleněných dvířek Ano

Speciálně upravená vnitřní část skleněných dvířek

Vyjímatelná vnitřní dvířka Ano

Celkový počet dveřních skel 3

Počet termoreflexních skel dveří 2

Bezpečnostní termostat Ano

Chladicí systém Tečna

Rozměry použitelného vnitřního prostoru (V x Š x H) 371x724x418 mm

Řízení teploty Elektromechanické

Nižší výkon topného článku 1700 W

Horní topný článek – výkon 1200 W

Grilovací prvek 1700 W

Velký gril – výkon 2900 W

Kruhový topný článek – výkon 2 x 1550 W

Typ grilu Elektřina

Systém jemného dovření Ano

Možnosti hlavní trouby

Časovač	Ano	Minimální teplota	50 °C
Akustický alarm konce vaření	Ano	Maximální teplota	260 °C

Příslušenství v ceně pro hlavní troubu a varnou desku

Držák litinové Wok pánve	1	20 mm hluboký plech	1
Moka stojan z litiny	1	40 mm hluboký plech	1
Stojan se zadním a bočním dorazem	1	Grilovací mřížka	1

Elektrické připojení

Jmenovitý výkon elektrického připojení	3200 W	Power supply cable length	110 cm
Stávající	14 A	Frekvence	50/60 Hz
Napětí	220-240 V	Terminal block	3 poles
Napětí 2 (V)	380-415 V	Zástrčka	Ne
Typ instalovaného elektrického kabelu	Ano, jednofázové		

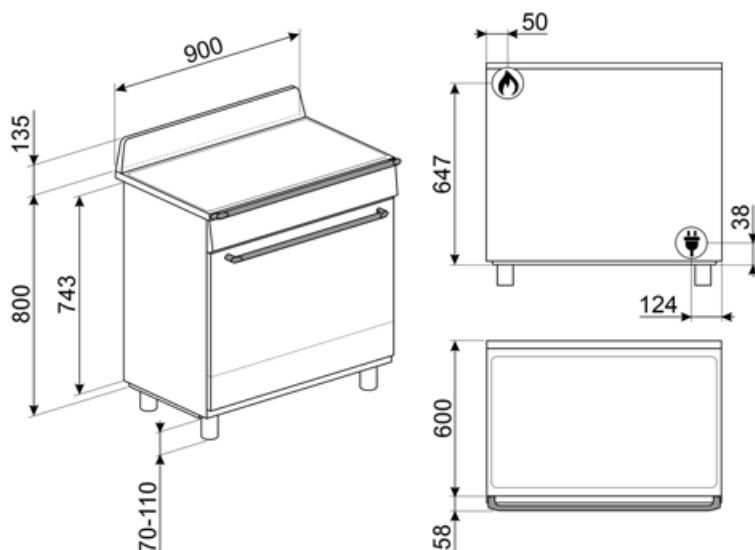

Compatible Accessories

AIRFRY9

Stojan teplovzdušné fritézy AIRFRY. Ideální pro nahrazení tradičního smažení v troubě, ale s menším množstvím kalorií a tuku. Umožňuje rychlou a jednoduchou přípravu pokrmů, jako jsou hranolky, smažená zelenina a ryby, a zajišťuje dokonalé propečení a křupavost.



BN920

Enamelled tray 90cm cavity, 20mm deep



GTP

Částečně extrahovatelná teleskopická vodítka (1 úroveň) Extrakce: 300 mm
Materiál: leštěná nerezová ocel AISI 430



KIT1TR9N

Ochrana proti postříkání zdi, 90 x 75 cm vhodná pro sporáky TR9 Victoria, černá



PALPZ

Lopata na pizzu se sklopnou rukojetí
šířka: 315 mm délka: 325 mm



SMOLD

Sada 7 silikonových forem na zmrzliny, nanuky, pralinky, zmrzliny nebo porce jídla. Použitelné od -60 °C do +230 °C

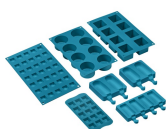

BBQ9

teflon-coated aluminum grid for 90 cm cavity



BN940

Enamelled tray 90 cm, 40 mm deep



GTT

Zcela extrahovatelná teleskopická vodítka (1 úroveň) Extrakce: 433 mm
Materiál: leštěná nerezová ocel AISI 430



KITH95CPF9

Sada pro prodloužení výšky (950 mm), vhodná pro sporáky Portofino



SFLK1

Dětská pojistka



Alternative products





























TR90GMBL
Barva: Černá



TR90GMP
Barva: Krémová

Symbols glossary

 <p>A: Sušící výkon výrobku měřený od A+++ do D/G v závislosti na skupině výrobků</p>	 <p>Pevné litinové stojany: pro maximální stabilitu a pevnost.</p>
 <p>Instalace ve sloupci: Instalace ve sloupci</p>	 <p>Systém chlazení vzduchem: pro zajištění bezpečných teplot povrchu.</p>
 <p>Rozmrazování podle času: pomocí této funkce se automaticky určuje doba rozmrazování potravin.</p>	 <p>Dvířka s trojitým sklem: Počet skel dvířek.</p>
 <p>Smaltovaný interiér: Smaltovaný interiér všech pecí Smeg má speciální antacidový povrch, který pomáhá udržovat interiér čistý snížením množství přilnuté mastnoty z vaření.</p>	 <p>Circogas: V plynových troubách ventilátor distribuuje teplo rychle a rovnoměrně po celém prostoru trouby, čímž se zabrání přenosu chuti při současném vaření několika různých pokrmů. V elektrických troubách tato kombinace rychleji dokončuje vaření jídel, která jsou hotová na povrchu, ale vyžadují delší vaření uvnitř bez dalšího gratinování.</p>
 <p>Ventilátor s horními a dolními topnými články: Cílem prvků v kombinaci s ventilátorem je zajistit rovnoměrnější teplo, což je podobný způsob jako u konvekčního vaření, takže je zapotřebí předehřev. Nejvhodnější pro jídla vyžadující pomalé vaření.</p>	 <p>Pouze horní a dolní topný článek: tradiční způsob vaření nejvhodnější pro jednotlivá jídla umístěná uprostřed trouby. Horní část trouby bude vždy nejteplejší. Ideální na pečení, ovocné koláče, chléb atd.</p>
 <p>Pouze spodní topný článek: Tato funkce je ideální pro jídla, která vyžadují zvýšenou základní teplotu bez gratinování, např. pečivo, pizzu. Vhodné také pro pomalé vaření dušeného masa a jídel vařených v kastrolích.</p>	 <p>Circulaire: Kombinace ventilátoru a kruhového topného článku kolem něj poskytuje způsob vaření s horkým vzduchem. To poskytuje mnoho výhod, včetně nepotřebného předehřívání, pokud je doba vaření delší než 20 minut, žádný přenos chuti při vaření různých jídel najednou, méně energie a kratší doby vaření. Dobré pro všechny druhy jídla.</p>
 <p>EKO: Kombinace grilu, ventilátoru a spodního topného článku je vhodná zejména pro vaření malých množství jídla.</p>	 <p>Grilovací topný článek: Použití grilu přináší vynikající výsledky při vaření masa středních a malých porcí, zejména v kombinaci s Rotisserie (je-li to možné). Také ideální pro přípravu klobás a slaniny.</p>
 <p>Poloviční gril: Pro rychlé vaření a gratinování jídla. Nejlepších výsledků lze dosáhnout použitím horní police pro malé porce, spodní police pro větší porce, jako jsou kotlety nebo klobásy. U polovičního grilu se teplo generuje pouze ve středu článku, takže je ideální pro menší množství.</p>	 <p>Ventilátor s grilovacím topným článkem: Ventilátor snižuje intenzivní teplo z grilu, poskytuje vynikající způsob grilování různých potravin, kotlet, steaků, klobás atd., čímž zajišťuje rovnoměrné gratinování a distribuci tepla, aniž by jídlo vyschlo. Dvě nejvyšší úrovně doporučené k použití a spodní část trouby mohou být použity k udržení jídel v teple, a zároveň jsou vynikajícím zařízením při vaření grilované snídaně. Poloviční gril (pouze střední porce) je ideální pro malé množství jídla.</p>
 <p>Celoskleněné vnitřní dvířka: Celoskleněné vnitřní dvířka, jeden rovný povrch, který se snadno udržuje čistý.</p>	 <p>Sklo vnitřních dvířek: lze vyjmout několika rychlými pohyby pro čištění.</p>

-
- | | |
|--|--|
|  <p>Boční světla: Dvě protilehlá boční světla zvyšují viditelnost uvnitř trouby.</p> |  <p>Automatické otevírání: některé modely mají automatické otevírání dvířek po dokončení cyklu, což je ideální řešení pro kuchyňské jednotky bez rukojeti, protože není nutná žádná rukojeť. Z bezpečnostních důvodů se dvířka automaticky zamykají, když je zařízení používáno, aby nedošlo k jejich neúmyslnému otevření.</p> |
|  <p>Vnitřní prostor trouby má 5 různé úrovně vaření.</p> |  <p>Jemné dovření: všechny modely jsou vybaveny pokročilou funkcí jemného dovření dvířek, což umožňuje plynulé a tiché zavírání zařízení.</p> |
|  <p>Ultra rychlé hořáky: Výkonné ultra rychlé hořáky nabízejí výkon až 5 kW.</p> |  <p>Parní čištění: jednoduchá funkce čištění pomocí páry k uvolnění usazenin ve vnitřním prostoru trouby.</p> |
|  <p>Objem udává množství použitelného prostoru v troubě v litrech.</p> |  <p>Ovládání knoflíky</p> |