

TR90GMGR

Bredd	90x60 cm
Antal ugnar med energideklaration	1
Kavitets värmekälla	Elektrisk
Typ av häll	Gashäll
Huvudugn, typ	Termoventilerad ugn
Rengöringssystem huvudugn	Vapor Clean
EAN-kod	8017709344795
Energiklass	A



Estetisk linje











Estetik	Victoria	Färg på vred	Rostfritt stål
Design	Victoria	Antal vred	8
Färg	Slate Grey	Färg screentryck	Svart
Finish	Svart	Typ av display	Elektronisk 5 knappar
Ytbehandling kontrollpanel	Rostfritt stål	Lucka	Med panel
Logotyp	assembled 50's	Typ av ugnsglas	Svart
Position logga	Upstand+ Kommandopanel	Ugnshandtag	Smeg Victoria
Bakkantslist	Ja	Färg på handtag	Polerad krom
Färg på ram runt häll	Svart emalj	Ugnsutrymme	Push-pull
Typ av pannställ	Gjutjärn	Stödfötter	Ingen
Typ av kontroller	Vred	Sockel	Svart
Kontrollvred	Smeg Victoria		

Program/funktioner

Antal tillagningsfunktioner	9
-----------------------------	---

Traditionella tillagningsfunktioner

 Statisk	 Fläktassisterad	 Varmluft
 Eco	 Liten grill	 Stor grill
 Fläkt + grill (stor)	 Undervärme	 Fläktassisterad undervärme

Övriga funktioner

 Tidsstyrd upptining



















Rengöringsfunktioner

 Vapor Clean

Tekniska egenskaper - häll

			
Totalt antal kokzoner	5		
Vänster fram - Gas- RP	2.90 kW		
Vänster bak - Gas- SRD	1.80 kW		
Mitten - Gas-2 URP (dubbel)	5.00 kW		
Höger bak - Gas- SRD	1.80 kW		
Höger fram - Gas- AUX	1.00 kW		
Brännare	Standard	Säkerhetsventiler	Ja
Aktivering av gas via vred	Ja	Brännarlock	Svart matt emalj

Tekniska specifikationer - huvudugn

																																													
Antal ljuskällor	2	Antal fläktar	2	Nettovolym 1:a ugn	115 l	Bruttovolym 1:a ugn	129 l	Material ugn	Ever Clean emalj	Antal hyllplan	5	Typ av hyllplan	Metallstegar	Typ av ljuskälla	Halogenlampor	Effekt lampa	40 W	Programmering av tillagningstid	Start/stopp	Ljuset aktiveras när luckan öppnas	Ja	Luckhängning	Underhängd	Avtagbar lucka	Ja	Avtagbar innerlucka	Ja	Antal glas i ugnsluckan	3	Antal värmereflekterande glas i lucka	2	Säkerhetstermostat	Ja	Kylsystem	Tangentialt	Nettomått på ugnens insida (HxBxD)	371x724x418 mm	Inställning av temperatur	Elektromekaniskt	Effekt undervärme	1700 W	Effekt övervärme	1200 W	Grillelement	1700 W

Innerlucka i helglas	Ja	Värmeelement bred grill	2 900 W
		- effekt	
		Effekt varmluftselement	2 x 1 550 W
		Typ av grill	Elektrisk
		Soft close-system	Ja

Alternativ för huvudugn

Timer	Ja	Min temperatur	50 °C
Koktidslarm	Ja	Max temperatur	260 °C

Standardtillbehör - huvudugn och häll

Wokhållare i gjutjärn	1	Ugnsplåt 20 mm	1
Espressohållare	1	Ugnsplåt, 40 mm	1
Galler med bakre stopp	1	Ugns-galler	1

Elektrisk anslutning

Anslutningseffekt	3200 W	Längd på kabel	120 cm
Ström	14 A	Frekvens	50/60 Hz
Spänning	220-240 V	Typ av kopplingsplint	3 Polig
Typ av elkabel som installerats	Ja, 1-fas		

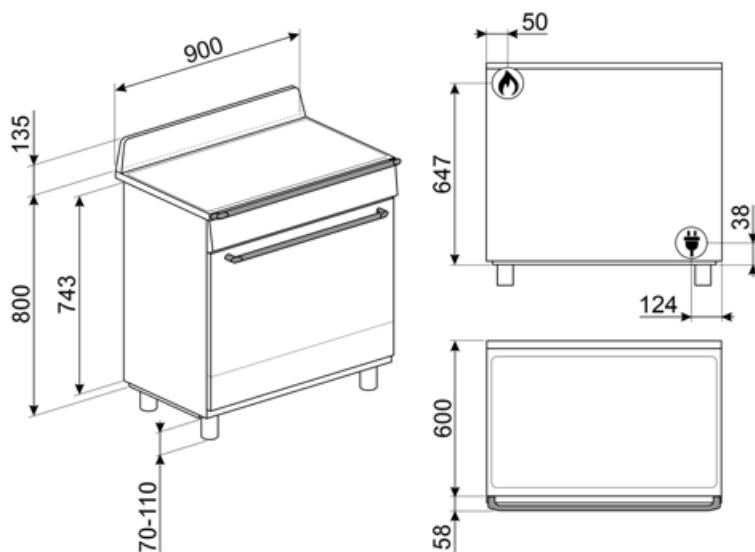

Tillbehör ingår ej

AIRFRY9

Galler för luftfritös AIRFRY Perfekt för att skapa traditionell fritering i ugnen, men med mindre kalorier och mindre fett. Med denna funktion går det snabbt och enkelt att laga till maträtter som pommes frites, friterade grönsaker och fisk och garantera perfekt bryning och knaprighet.



BGTR9

Grillplatta i gjutjärn, passar för 90 cm Victoria, 60 och 90 cm Master- och Sinfonia-spisar



GTT

Helt utdragbara teleskopskenor (1 nivå) Utdragning: 433 mm Material: Rostfritt stål AISI 430 polerat



KITH95CPF9

Höjningskit (950 mm), passar Portofino-spisar



PPR9

Eldfast pizzasten utan handtag
Rektangulär D:64xH2,3xB37,5 cm För användning i alla typer av ugnar, placeras på grillgaller.



SMOLD

7st silikonformar för glass, isglass, praliner, iskuber, eller matportioner. Klarar temperaturer från -60°C till +230°C

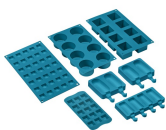

BBQ9



GTP

Delvis utdragbara teleskopskenor (1 nivå) Utdragning: 300 mm Material: Rostfritt stål AISI 430 polerat



KIT1TR9N

Stänkskydd, 90x75 cm lämplig för TR9 Victoria spisar, svart



PALPZ

Pizzaspade med fällbart handtag. Dimensioner: B:31,5 x H:32,5. Enkel att använda och förvara. Idealisk för bakning och servering av pizza och andra bakverk på ett säkert och professionellt sätt.





























SFLK1

Luckspärr till inbyggnadspisar



Symbols glossary

 A: Product drying performance, measured from A+++ to D / G depending on the product family	 Kraftiga gjutjärnsgaller: för maximal stabilitet och styrka.
 Installation i stapel	 Luftkylsystem: för att säkerställa en säker yttemperatur.
 Tina efter tid: med denna funktion bestäms tiden för upptining av livsmedel automatiskt.	 3 Skikt glas i luckan
 Emaljinteriör: Emaljinteriören i alla Smeg-ugnar har ett unik beläggning som hjälper till att hålla inredningen ren genom att minska mängden matfett som fastnar.	 Bas med fläkthfunktion: enbart kombinationen av fläkt och nedre värmeelement gör det möjligt att snabbare avsluta tillagningen av rätter som redan tillagats på ytan men inte inuti. Detta system rekommenderas för att avsluta tillagningen av livsmedel som redan är väl tillagade på ytan men inte på insidan och som därför kräver en måttligt högre värme. Perfekt för alla typer av maträtter.
 Fläkt med övre och nedre element: Elementen i kombination med fläkten bidrar till att ge mer jämn värme, en liknande metod som konventionell tillagning, så förvärmning krävs. Mest lämplig för föremål som kräver långsam tillagning	 Endast övre och nedre element: en traditionell tillagningsmetod som passar bäst för enstaka maträtter i mitten av ugnen. den övre delen av ugnen kommer alltid att vara hetast. Perfekt för stek, fruktkakor, bröd etc.
 Bas: värmen kommer endast från ugnsutrymmes nederdel. Fläkten är inte aktiv. Perfekt för söta och salta pajer, smulpajer och pizzor. Utformad för att göra maten knaprigare. I gasugnar indikerar den här symbolen gasbrännaren.	 Varmluft: Kombinationen av fläkten och det ringelementet runt det ger en varmluftstillagning. Detta ger många fördelar inklusive ingen förvärmning om tillagningstiden är mer än 20 minuter, ingen smaköverföring vid tillagning av olika livsmedel samtidigt, mindre energi och kortare tillagningstider. Bra för alla typer av mat.
 ECO: Kombinationen av grill, fläkt och undervärme är särskilt lämplig för tillagning av små mängder mat.	 Grillelement: Användning av grill ger utmärkt resultat vid tillagning av kött av medelstora och små portioner, speciellt i kombination med ett grillspett (där det är möjligt). Perfekt även för tillagning av korv och bacon.
 Halv grill: För snabb tillagning och bryning av mat. Bäst resultat uppnås vid användning av den övre delen av ugnen för mindre livsmedel och de nedre delarna av ugnen för större saker som kotletter eller korvar. Eftersom värmen endast genereras i mitten av elementet vid användning av Halv grill, så är den här funktionen perfekt för mindre kvantiteter.	 Fläkt med grillelement: Fläkten minskar den heta värmen från grillen, vilket ger en utmärkt metod för att grilla olika livsmedel, kotletter, biffar, korv etc., vilket ger jämn yta och värmefördelning utan att torka ut maten. De två översta nivåerna som rekommenderas för användning och den nedre delen av ugnen kan användas för att hålla föremålen varma samtidigt, en utmärkt möjlighet när du lagar en grillad frukost. Halvgrill (endast mittdel) är perfekt för små mängder mat.
 Gasugnar ger en omedelbar värmekontroll, förkortade tillagningstider och möjlighet att baka i mycket lägre temperaturer än i elektriska ugnar.	 Innerlucka helt i glas: Innerlucka helt i glas, en enda flat yta som är enkel att hålla ren.
 Innerluckan i glas: kan enkelt avlägsnas för rengöring.	 Sidobelysning: Två lampor på motsatta sidor ökar synligheten inne i ugnen.

-
-  **Automatisk öppning:** Vissa modeller har en lucka som öppnas automatiskt när cykeln är slut. Detta är en perfekt lösning för köksenheter utan handtag eftersom inget handtag behövs. Av säkerhetsskäl låses luckan automatiskt när maskinen är i drift så att den inte kan öppnas oavsiktligt.
-  **Soft close:** alla modeller är utrustade med en avancerad mjuk stängning av luckan, vilket gör att ugnen kan stängas mjukt och tyst.
-  **Ångrengöring:** en enkel rengöringsfunktion som använder ånga för att lösgöra avlagringar i ugnsutrymmet.
-  **Kontrollvred**
-  **Ugnsutrymmet har 5 olika matlagningsnivåer.**
-  **Ultrasnabba brännare:** Kraftfulla ultrasnabba brännare erbjuder en effekt på upp till 5 kW.
-  **Kapaciteten anger mängden användbart utrymme i ugnsutrymmet, i liter.**

Benefit (TT)

Gasspis

Gas ger permanent kontroll över värmekällan och temperaturförändringen är omedelbar

Spisen är utrustad med ett termoelement vilket gör att gastillförseln stängs av om flaman släcks, vilket ger en högre säkerhet.

Vapor Clean

Genom att fylla på vatten i en fördjupning i botten av kaviteten genereras ånga. Ångan mjukgör resterna och gör det enklare att avlägsna dem.

Genom att fylla på vatten i en fördjupning i botten av kaviteten genereras ånga. Ångan mjukgör resterna och gör det enklare att avlägsna dem.

Knappkontroll

Enkel och intuitiv timerinställning med enkla knappar

Förvaringsutrymme med push-pull

Mer plats tack vare det nedre push-pull-utrymmet som är perfekt för att förvara tillbehör eller köksredskap

Sann konvektion

De bästa matlagingsresultaten garanteras tack vare ventilerat, cirkulärt flöde

Flera fläktar och värmeelement garanterar ett perfekt, aerodynamiskt värmeflöde vilket möjliggör en homogen och snabbare tillagning inne i ugnskaviteten.

Matlagning på flera nivåer

Flera matlagingsnivåer möjliggör maximal användningsflexibilitet

Halogenbelysning på flera nivåer

Intern halogenbelysning på olika nivåer försäkrar utmärkt synlighet

Borttagbart innerglas

Luckans inre glas är enkla att ta bort för komplett rengöring

Tangentiell kylning

Nytt kylsystem med tvärströmsfläkt och luftflöde från luckan till stänkskyddet

Isotermisk kavitét

Den bästa matlagingsprestandan vid högsta energieffektivitet

Kall lucka

Det yttre glaset i luckan är kallt under alla funktioner, vilket undviker alla typer av brännskador

AirFry (LUFTFRITÖS valfritt tillbehör)

Lättare och mer smakrik mat tack vare luftfritöskorgen (valfritt tillbehör)

Grill (valfritt tillbehör)

Grilla direkt i ugnen med den dubbelsidiga grillen (Grill är ett valfritt tillbehör)

Pizzasten (alternativt tillbehör)

Baka med pizzasten och få mjuka, knapriga pizzor och jästprodukter (STEN valfritt tillbehör)

Justerbar höjd

Spishäll i samma plan som köksbänken, tack vare justerbara fötter

Soft Close

Luckan är utrustad med ett specifikt system för tyst stängning

Dubbel turbin

Ugnen har två fläktar utrustade med två cirkulära värmeelement vilket möjliggör matlagning med roterande värme