

TR90GMP

| | |
|-------------------------------|----------------|
| Lieden koko | 90x60 cm |
| Uunien lukumäärä | 1 |
| Uunin lämmönlähde | Sähköinen |
| Keittotason tyyppi | Kaasu |
| Pääuunin tyyppi | Kiertoilmauuni |
| Pääuunin puhdistusjärjestelmä | Höyrypuhdistus |
| EAN-koodi | 8017709336943 |
| Energialuokka | A |



Estetiikka



| | | | |
|--------------------------------------|------------------------|----------------------------|---------------------------|
| Design | Victoria | Säätimien väri | Ruostumaton teräs |
| Ohjauspaneelin pintakäsittely | Metalliemalointi | Säätimien lukumäärä | 8 |
| Estetiikka | Victoria | Väripainatus | Hopea |
| Logo | assembled 50's | Näytön tyyppi | 5 elektronista painiketta |
| Väri | Kermanvärinen | Ovi | Mukana paneeli |
| Logon sijainti | Seisova+ Ohjauspaneeli | Lasin tyyppi | Musta |
| Pinnan viimeistely | Kiiltävä | Kahva | Smeg Victoria |
| Seisova | Kyllä | Kahvan väri | Kiillotettu kromi |
| Tason väri | Musta emali | Säilytystila | Paina-vedä |
| Keittoastiatuen tyyppi | Valurauta | Jalat | Ei mitään |
| Säätimien tyyppi | Säätimet | Jalusta | Musta |
| Säätimet | Smeg Victoria | | |

Ohjelmat/toiminnot

| | |
|----------------------------|---|
| Keitto-ohjelmien lukumäärä | 9 |
|----------------------------|---|

Perintieset paistotoiminnot

| | | |
|---|--|--|
|  Staattinen |  Puhallinavusteinen |  Puhallin |
|  Eco |  Pieni grilli |  Suuri grilli |
|  Grilli tuulettimella (suuri) |  Runko |  Tuuletin |

Muut toiminnot

| |
|--|
|  Ajastettu sulatus |
|--|













Puhdistustoiminnot

| | |
|---------------|---|
| Katalyyttinen |  Vapor clean |
|---------------|---|

Keittotason tekniset ominaisuudet

| | | | |
|--|------------|------------------------------|----------------------|
|  UR | | | |
| Keittoalueita yhteensä | 5 | | |
| Edessä vasemmalla - Kaasu - RP | 2.90 kW | | |
| Takana vasemmalla - Kaasu - SRD | 1.80 kW | | |
| Keskellä - Kaasu - 2URP (kaksois) | 5.00 kW | | |
| Takana oikealla - Kaasu - SRD | 1.80 kW | | |
| Edessä oikealla - Kaasu - AUX | 1.00 kW | | |
| Polttimet | Tavallinen | Kaasun turvasuuttimet | Kyllä |
| Automaattinen elektroninen sytytys | Kyllä | Polttimien suojukset | Mattamusta emalointi |

Pääuunin tekniset ominaisuudet

| | | | |
|--|---------------------|--|-----------------|
|             | | | |
| Valojen lukumäärä | 2 | Irrotettava sisäluukku | Kyllä |
| Tuulettimen numero | 2 | Luukun lasien määrä | 3 |
| Nettotilavuus, 1. uuni | 115 l | Lämpöä heijastavien luukun lasien määrä | 2 |
| Bruttotilavuus, ensimmäinen uuni | 129 l | Turvatermostaatti | Kyllä |
| Uunin sisämateriaali | Ever Clean -emali | Jäähdytysjärjestelmä | Tangentiaalinen |
| Hyllyjen määrä | 5 | Uunin nettosisämitat (k x l x s) | 371x724x418 mm |
| Hyllyjen tyyppi | Metallitelineet | Lämpötilansäätö | Sähkömekaaninen |
| Valojen tyyppi | Halogeeni | Alavastuksen teho | 1700 W |
| Valoteho | 40 W | Ylävastuksen teho | 1200 W |
| Aika-asetus | Aloitus ja pysäytys | Grillivastus | 1700 W |
| Valaistus luukun ollessa auki | Kyllä | Suuren grillin teho | 2900 W |
| Oven avaaminen | Luukku alhaalla | Kiertoilmavastuksen teho | 2 x 1550 W |

| | | | |
|----------------------|-------|------------------------|-------|
| Irrotettava luukku | Kyllä | Grillin tyyppi | Sähkö |
| Sisäluukku kokolasia | Kyllä | Soft close järjestelmä | Kyllä |

Vaihtoehdot, Uuni

| | | | |
|---|-------|--------------------|--------|
| Ajastin | Kyllä | Vähimmäislämpötila | 50 °C |
| Äänimerkki kypsennyksen päätyessä | Kyllä | Enimmäislämpötila | 260 °C |

Pääuunin varusteet

| | | | |
|----------------------------------|---|---------------------|---|
| Valurautainen wokpannuteline | 1 | 40mm syvä uunipelti | 1 |
| Ritilä, taka- ja sivupysäytys | 1 | Uuniritilä | 1 |
| 20 mm syvä uunipelti | 1 | | |

Sähköliitännä

| | | | |
|---------------------------------|------------------|-------------------------|------------|
| Sähköliitännä | 3200 W | Sähköjohdon pituus (cm) | 110 cm |
| Virta | 14 A | Taajuus | 50/60 Hz |
| Jännite | 220-240 V | Pääte | 3 napainen |
| Jännite 2 (V) | 380-415 V | Sähköpistokkeen tyyppi | Ei |
| Asennetun sähköjohdon tyyppi | Kyllä, yksivaihe | | |



Compatible Accessories

AIRFRY9

Ilmafriteerausteline AIRFRY .
Ihanteellinen perinteiseen uunissa friteeraukseen, mutta vähemmällä kalori- ja rasvamäärällä. Sen ansiosta voit paistaa nopeasti ja helposti esimerkiksi ranskalaisia perunoita, friteerattuja kasviksia ja kalaa, ja täydellinen ruskistus ja rapeus säilyvät.



BN920

Enamelled tray 90cm cavity, 20mm deep



GTP

Osittain ulosvedettävät teleskooppikiskot (1 taso) Ulosveto: 300 mm Materiaali: Kiillotettu ruostumaton teräs AISI 430



KIT1TR9N

Roiskesuojus, 90x75 cm, soveltuu TR9 Victoria -liesille, musta



PALPZ

Pizzalapio, jossa taitettava kahva leveys: 315 mm pituus: 325 mm



SMOLD

7 silikonimuotin sarja: jäätelöille, mehupuikoille, konvehdeille, jääkuutioille tai ruoka-annoksille. Käytettävissä -60°C – +230°C

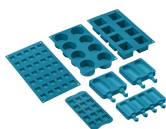

BBQ9

teflon-coated aluminum grid for 90 cm cavity



BN940

Enamelled tray 90 cm, 40 mm deep



GTT

Kokonaan ulosvedettävät teleskooppikiskot (1 taso) Ulosveto: 433 mm Materiaali: Kiillotettu ruostumaton teräs AISI 430



KITH95CPF9

Korkeuden lisäyssarja (950 mm), soveltuu Portofino-liesille



SFLK1

Lapsilukko



Alternative products



TR90GMBL













Väri: Musta



TR90GMGR

Väri: Slate Grey

Symbols glossary

- | | |
|---|--|
|  <p>Raskaan käytön valurautaiset keittorilät: maksimaalista vakautta ja lujutusta varten.</p> |  <p>A: Product drying performance, measured from A+++ to D / G depending on the product family</p> |
|  <p>Asennus torniin: Asennus torniin</p> |  <p>Nuppien ohjaus</p> |
|  <p>Ilmajäähdytysjärjestelmä: pinnan turvallisten lämpötilojen takaamiseksi.</p> |  <p>Aikaperusteinen sulatus: Manuaalinen sulatustoiminto. Toiminto lakkaa asetetun keston päätyttyä.</p> |
|  <p>Kolminkertaiset lasiovet: Lasiovien lukumäärä.</p> |  <p>Ever Clean -emali: Ever Clean -emali laitetaan sähköstaattisesti kulmasta kulmaan ja reunasta reunaan, ja sillä estetään halkeamat tai säröt ajan kuluessa. Se on erityinen pyrolyyttimen emali, joka kestää happoja. Lisäksi se on miellyttävän kirkas ja edesauttaa uunin seinämien puhtautta vähäisen huokoisuutensa ansiosta. Se paistetaan yli 850 °C:ssa ja polymerisoidaan hitaasti tieteellisesti määritetyllä nopeudella tasaisen syvyyden ja lujouden takaamiseksi. Ever Clean -emali luo virheettömän pinnoitteen sekä uunin sisäpuolelle että pelteihin ja tekee uunin pintojen kunnossapidosta erittäin helppoa ajan kuluessa, sillä se vähentää kypsennyksen aikana syntyvän rasvan tarttumista</p> |
|  <p>Puhallinavusteinen alusta: puhaltimen ja alavastuksen yhdistelmä yksinään mahdollistaa pinnalta paistuneiden mutta sisältä raakojen ruokien kypsyttämisen nopeammin. Tätä järjestelmää suositellaan sellaisten ruokien kypsennyksen viimeistelyyn, jotka ovat valmiiksi kypsiä pinnalta, mutta eivät kuitenkaan sisältä, jolloin ne edellyttävät hieman korkeampaa lämpöä. Ihanteellinen kaikentyyppisille ruoille.</p> |  <p>Puhallinavusteinen: Voimakas ja tasainen perinteinen kypsennys, soveltuu monimutkaisillekin resepteille. Puhallin on aktiivinen, ja lämpö tulee samanaikaisesti alhaalta ja ylhäältä. Tuuletettu kypsennys takaa nopeamman ja tasaisemman tuloksen, jolloin ruoan tuoksut tulevat ulos ja kosteus jää sisälle. Ihanteellinen uunipastan, keksien, paistien ja hedelmätorttujen paistoon.</p> |
|  <p>Staattinen: Perinteinen kypsennys, joka soveltuu yhden ruokalajin valmistukseen kerrallaan. Puhallin ei ole päällä, ja lämpö tulee samanaikaisesti alhaalta ja ylhäältä. Staattinen kypsennys on hitaampaa ja herkempää, ja se soveltuu ihantellisesti, kun ruoan halutaan olevan kypsää ja kuivaa myös sisäpuolelta. Ihanteellinen kaiken tyyppisten paistien, rasvaisten lihojen, leivän ja täytettyjen kakkujen valmistukseen.</p> |  <p>Alusta: lämpöä tulee vain tilan alaosasta. Puhallin ei ole päällä. Ihanteellinen makeille ja suolaisille piirakoille, hedelmätortuille ja pizzoille. Suunniteltu täydentämään ja kypsennys ja tekemään ruoasta rapeampaa Tämä kaasuuunien symboli osoittaa kaasupoltinta.</p> |



Kiertoilma: täydellinen toiminto kaikenlaisten ruokien kypsentämiseen varoen. Lämpö tulee uunin takaosasta, ja se jaetaan nopeasti ja tasaisesti. Puhallin on päällä. Se on lisäksi ihanteellinen monilla eri tasoilla kypsentämistä varten ilman, että hajut ja maut sekoittuvat.



Grilli: Erittäin voimakas lämpö, joka tulee ainoastaan ylhäältä kaksoislämmitysvastuksesta. Puhallin ei ole päällä. Tarjoaa erinomaiset grillaus- ja gratinointitulokset. Kypsennyksen lopussa käytettynä tarjoaa yhtenäisen ruskistuksen ruoille.



Puhallin ja grilli: Erittäin voimakas lämpö, joka tulee ainoastaan ylhäältä kaksoislämmitysvastuksesta. Puhallin on päällä. Mahdollistaa paksuimpien lihojen optimaalisen grillauksen. Ihanteellinen suurille lihapaloille.



Sisäluukun lasi: voidaan poistaa muutamalla helpolla liikkeellä puhdistusta varten.



Automaattinen avaus: joissakin malleissa on ovi, joka avautuu automaattisesti jakson päätyttyä, mikä on täydellinen ratkaisu kahvattomissa keittiöyksiköissä, sillä kahvaa ei tarvita. Turvallisuussyistä ovi lukittuu automaattisesti, kun konetta ei käytetä. Näin sen vahingossa avautuminen voidaan välttää.



Soft close: kaikki mallit on varustettu edistyneellä oven sulkemisen pehmenystoiminnolla, jonka ansiosta laite sulkeutuu pehmeästi ja hiljaisesti.



Höyrypuhdistus: yksinkertainen puhdistustoiminto, jossa uunin kerrostumat poistetaan höyryllä.



ECO: alhaisen energiankulutuksen ruoanlaittotoiminto, joka soveltuu erityisesti kypsennykseen yksittäisellä tasolla ja alhaisella energiankulutuksella. Suositellaan kaikenlaiselle ruoalle, poikkeuksena ruoat, jotka voivat saada aikaan paljon kosteutta (esimerkiksi kasvikset). Maksimaalisen energiansäästön ja ajan vähentämisen aikaansaamiseksi suosituksena on laittaa ruoka uuniin ilman, että kypsennystilaa esilämmitettäisiin.



Puoligrilli: Ruoan nopeaa kypsennystä ja ruskistusta varten. Parhaat tulokset voidaan saavuttaa käyttämällä ylähylyä pienille ja alahylyjä suurille ruoille, kuten kyljyksille tai makkaroille. Puoligrilli saa aikaan lämpöä vain osan keskellä, joten se soveltuu ihanteellisesti pienille määrille.



Täyslasinen sisäluukku: Täyslasinen sisäluukku, yksittäinen sileä pinta, joka on helppo pitää puhtaana.



Sivuvalot: Kaksi vastakkaista sivuvaloa lisäävät näkyvyyttä uunin sisällä.



Uunissa on 5 eri kypsennystasoa.



Huippunopeat polttimet: Tehokkaat huippunopeat polttimet tarjoavat jopa 5 kw tehoa.



Tilavuus kertoo, minkä verran uunissa on käytettävänä tilaa litroissa.