

TR90GMP

Veľkosť sporáka	90x60 cm
Počet vnútorných priestorov s energetickým štítkom	1
Zdroj tepla vnútorný priestor	ELEKTRINA
Typ varnej dosky	Plyn
Typ hlavnej rúry	Vyhrievanie s vetraním
Čistiaci systém hlavnej rúry	Čistenie parou
Kód EAN	8017709336943
Trieda energetickej účinnosti	A



Estetica



Dizajn	Victoria	Farba ovládačov	Nehrdzavejúca oceľ
Povrchová úprava ovládacieho panela	Smaltovaný kov	Počet ovládačov	8
Estetica	Victoria	Serigraphy colour	Silver
Logo	assembled 50's	Displej	5 elektronických tlačidiel
Farba	Krémová	Dvierka	Biely rám
Logo position	Upstand+ Command panel	Typ skla	Čierna
Povrchová úprava	Lesklá	Rukoväť	Smeg Victoria
Sokel	Áno	Farba rukoväti	Leštený chróm
Farba varnej dosky	Čierny smalt	Skladovacia priehradka	Tlačíť-ťahací
Typ stojanov na panvice	Liatina	Nožičky	žiadny
Typ nastavenia ovládačov varnej dosky	Regulačné kolieska	Podstavec	Čierna
Regulačné kolieska	Smeg Victoria		

Programy/funkcie

Počet funkcií varenia	9
-----------------------	---

Otváranie dvierok	Klapka dole	Výhrevné teleso grilu	1700 W
Vyberateľné dvierka	Áno	Veľký gril – výkon	2900 W
Plne presklené vnútorné dvierka	Áno	Kruhové výhrevné teleso – výkon	2 x 1550 W
		Typ grilu	Elektrický
		System Soft Close	Áno

Možnosti hlavnej rúry

Časovač	Áno	Minimálna teplota	50 °C
Koniec akustického alarmu pri varení	Áno	Maximálna teplota	260 °C

Vrátane príslušenstva pre hlavnú rúru a varnú dosku

Liatinový držiak panvice wok	1	Plech s hĺbkou 20 mm	1
Liatinový stojan na moku	1	Plech s hĺbkou 40 mm	1
Regál so spätnou a bočnou zarážkou	1	Mriežka grilu	1

Elektrické pripojenie

Hodnotenie elektrického pripojenia	3200 W	Dĺžka napájacieho kábla	110 cm
Prúd	14 A	Frekvencia	50/60 Hz
Napätie	220-240 V	Svorkovnica	3 poles
Napätie 2 (V)	380-415 V	Zátka	Nie
Typ nainštalovaného elektrického kábla	Áno, jednofázový		

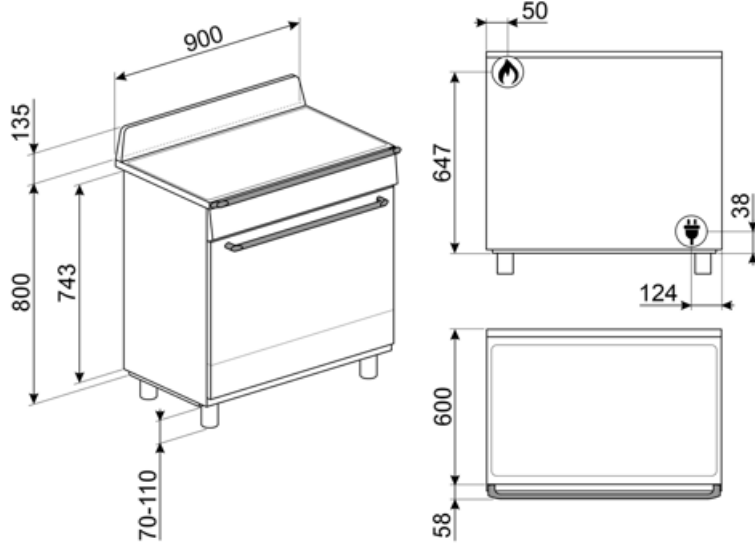

Compatible Accessories

AIRFRY9

Rošt do teplovzdušnej fritézy AIRFRY. Ideálny ako náhrada tradičného pečenia v rúre, ale s menším množstvom kalórií a tuku. Vďaka nemu môžete variť rýchle a jednoduché jedlá ako hranolčeky, pečenú zeleninu a ryby, ktoré budú dozlatista upečené a chrumkavé.



BN920

Enamelled tray 90cm cavity, 20mm deep



GTP

Čiastočne vyberateľné výsuvné vodiace lišty (1 úroveň) vhodné pre tradičné rúry. Sú vyrobené z nehrdzavejúcej ocele, zaručujú stabilitu a umožňujú hladké vyberanie plechov.



KIT1TR9N

Zástena čierna, 90 cm, vhodná pre sporáky TR90 a TR93 Victoria



PALPZ

Lopata na pizzu so sklopnou rúčkou. Rozmery D 31,5 x V 32,5 cm. Jednoduché a pohodlné používanie a skladovanie. Ideálna na profesionálne servírovanie pizze, chleba a chutných zákuskov bezpečným a profesionálnym spôsobom.



SMOLD

Súprava 7 silikónových formičiek na zmrzlinu, nanuky, pralinky, ľadové kocky, alebo na porciovanie jedla. Použiteľné od -60 °C do +230 °C

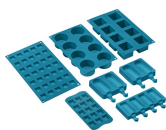

BBQ9

teflon-coated aluminum grid for 90 cm cavity



BN940

Enamelled tray 90 cm, 40 mm deep



GTT

Úplne vyberateľné výsuvné vodiace lišty (1 úroveň) vhodné pre tradičné rúry. Sú vyrobené z nehrdzavejúcej ocele, zaručujú stabilitu a umožňujú hladké vyberanie plechov.



KITH95CPF9

Súprava výškový nadstavec s podstavcom (950 mm), tri strany, čierna s nožičkami, vhodný pre sporáky CPF9 Portofino a Sinfony C9



SFLK1

Detská poistka



Alternative products





























TR90GMBL
Farba: Čierna



TR90GMGR
Farba: Bridlicová sivá

Symbols glossary

-  Ťažké liatinové stojany na panvice: pre maximálnu stabilitu a silu.
-  Stĺpová inštalácia: Stĺpová inštalácia
-  Rozmrazovanie podľa času: Funkcia manuálne rozmrazovanie. Po uplynutí nastaveného času sa funkcia zastaví.
-  Smalt Ever Clean: Smalt Ever Clean sa nanáša elektrostaticky do všetkých rohov a okrajov, aby sa predišlo praskaniu v čase. Vďaka špeciálnemu pyrolytickému smaltu, odolnému voči kyselinám, príjemne svetlému a nízko poréznemu, sa dosahuje lepšie čistenie stien rúry. Zohrieva sa na 850 °C a pomaly polymerizuje vedecky stanovenou rýchlosťou, aby sa zaručila rovnomerná hĺbka a sila smalt Ever Clean predstavuje bezchybnú povrchovú vrstvu tak vo vnútornom priestore rúry, ako aj na plechoch, vďaka čomu sa povrchy rúry dlhodobo veľmi ľahko udržiavajú, keďže to znižuje lepenie tuku počas pečenia
-  S ventilátorom: Intenzívne a rovnomerné tradičné varenie, vhodné aj pre zložité recepty. Ventilátor je aktivovaný a teplo prichádza súčasne zdola aj zhora. Varenie s vetraním zaručuje rýchlejší a rovnomernejší výsledok, pričom jedlo je zvonka voňavé a zvnútra šťavnaté. Ideálne pre zapekané cestoviny, sušienky, pečené mäso a torty.
-  Základňa: teplo vychádza iba zo spodnej časti vnútorného priestoru. Ventilátor nie je aktivovaný. Ideálny pre sladké a chutné koláče, torty a pizzu. Určené na dokončenie prípravy, ak chcete, aby bolo jedlo chrumkavejšie Tento symbol v plynových rúrach označuje plynový horák.
-  ECO: varenie s nízkou spotrebu energie: táto funkcia je obzvlášť vhodná na varenie na jednej polici s nízkou spotrebu energie. Odporúča sa pre všetky druhy potravín okrem tých, pri varení ktorých vzniká veľa vlhkosti (napr. zelenina). V záujme dosiahnutia čo najvyššej úspory energie a zníženého času odporúčame, aby ste potraviny vkladali do rúry bez predohrevu varného priestoru
-  Polovičný gril: Na rýchle varenie a pečenie potravín dozlatista. Najlepšie výsledky sa dosiahnu, keď sa vrchná polícia používa na malé kusy a spodná na veľké, napr. kotlety alebo klobásy. Na polovičnom grile sa teplo generuje iba v strede výhrevného telesa, takže je ideálny pre menšie množstvá.
-  A: Výkonnosť sušenia výrobku, zameraná od A+++ po D/G v závislosti od radu výrobkov
-  Systém chladenia vzduchu: na zaručenie bezpečných povrchových teplôt.
-  Trojité glazované dvierka: Počet glazovaných dvierok.
-  Základňa s ventilátorom: kombinácia ventilátora a spodného výhrevného telesa umožňuje rýchlejšie dokončiť prípravu jedla, ktoré je už uvarené na povrchu, ale ešte nie vo vnútri. Systém odporúčame na dokončenie prípravy jedla, ktoré je už dobre uvarené na povrchu, ale ešte nie vo vnútri, preto si vyžaduje o trochu vyššie teplo. Ideálny pre všetky druhy potravín.
-  Statické: Tradičné varenie vhodné na prípravu pokrmov po jednom. Ventilátor nie je aktivovaný a teplo prichádza súčasne zvrchu aj zospodu. Statické varenie je pomalšie a chutnejšie, ideálne na dobre uvarené a suché jedla, aj vo vnútri. Ideálne na pečenie všetkých druhov mäsa, masného mäsa, chleba, plnených koláčov.
-  Kruhové výhrevné teleso: ideálna funkcia na chutnejšiu prípravu všetkých druhov pokrmov. Teplo prichádza zo zadnej časti rúry a rýchlo a rovnomerne sa rozvádza Ventilátor je aktivovaný. Tiež sa dobre hodí na varenie na viacerých úrovniach bez miešania vôní a chutí.
-  Gril: Veľmi intenzívne teplo vychádzajúce iba sponad dvojitého výhrevného telesa. Ventilátor nie je aktivovaný. Poskytuje vynikajúce výsledky pri grilovaní a zapekaní. Používa sa na konci varenia, jedlo je rovnomerne upečené dozlatista.
-  Gril s ventilátorom: veľmi intenzívne teplo vychádza iba sponad dvojitého výhrevného telesa. Ventilátor je aktivovaný. Umožňuje optimálne grilovanie hrubého mäsa. Ideálny pre veľké kusy mäsa.

- | | | | |
|--|---|---|--|
|  | Plne presklenené vnútorné dvierka: Plne presklenené vnútorné dvierka, rovný povrch, ktorý sa ľahko čistí. |  | Sklo vnútorných dvierok: dá sa pri čistení vybrať niekoľkými rýchlymi pohybmi. |
|  | Bočné svetlá: Dve bočné svetlá oproti sebe výrazne zvyšujú viditeľnosť v rúre. |  | Automatické otvorenie: na niektorých modeloch sa automaticky otvoria dvierka po skončení cyklu, čo je dokonalé riešenie pre kuchynské jednotky bez rúkav, pretože nie je potrebná žiadna rúkav. Z bezpečnostných dôvodov sa dvierka automaticky uzamknú, keď je zariadenie v chode, aby nedošlo k ich náhodnému otvoreniu. |
|  | Vnútorný priestor rúry má 5 rôznych úrovní varenia. |  | Soft close: všetky modely sú vybavené pokročilou funkciou hladkého zatvárania dvierok, vďaka ktorej sa zariadenie zatvára hladko a nehučne. |
|  | Ultrarýchle horáky: Silné, ultrarýchle horáky s výkonom až 5 kW. |  | Čistenie parou: jednoduchá funkcia čistenia využívajúca paru na uvoľnenie zvyškov vo vnútornom priestore rúry. |
|  | Kapacita určuje využiteľný objem vo vnútornom priestore rúry v litroch. |  | Ovládanie regulačnými kolieskami |