

## TR90GR2

Lieden koko	90x60 cm
Uunien lukumäärä	1
Uunin lämmönlähde	Sähköinen
Keittotason tyyppi	Kaasu
Pääuunin tyyppi	Kiertoilmauuni
Pääuunin puhdistusjärjestelmä	Katalyysipuhdistus
EAN-koodi	8017709322120
Energialuokka	A



## Estetiikka









Estetiikka	Victoria	Säätimien lukumäärä	8
Design	Victoria	Väripainatus	Musta
Väri	Harmaa	Näytön tyyppi	5 elektronista painiketta
Ohjauspaneelin pintakäsittely	Metalliemalointi	Ovi	Mukana paneeli
Logo	assembled 50's	Lasin tyyppi	Musta
Logon sijainti	Seisova+ Ohjauspaneeli	Kahva	Smeg Victoria
Seisova	Kyllä	Kahvan väri	Kiillotettu kromi
Tason väri	Musta emali	Säilytystila	Laatikko
Keittoastiatuen tyyppi	Valurauta	Liukuva tila	Kyllä
Säätimien tyyppi	Säätimet	Jalat	Ei mitään
Säätimet	Smeg Victoria	Jalusta	Antrasiitti
Säätimien väri	Ruostumaton teräs		

## Ohjelmat/toiminnot

Keitto-ohjelmien lukumäärä	9
----------------------------	---

## Perintieset paistotoiminnot

 Staattinen	 Puhallinavusteinen	 Puhallin
 Eco	 Pieni grilli	 Suuri grilli
 Grilli tuulettimella (suuri)	 Runko	 Tuuletin

## Muut toiminnot

 Ajastettu sulatus
--













## Puhdistustoiminnot

Katalyyttinen	 Vapor clean
---------------	---

## Keittotason tekniset ominaisuudet

 UR			
<b>Keittoalueita yhteensä</b>	5		
Edessä vasemmalla - Kaasu - RP	2.90 kW		
Takana vasemmalla - Kaasu - SRD	1.80 kW		
Keskellä - Kaasu - 2URP (kaksois)	5.00 kW		
Takana oikealla - Kaasu - SRD	1.80 kW		
Edessä oikealla - Kaasu - AUX	1.00 kW		
<b>Polttimet</b>	Tavallinen	<b>Kaasun turvasuuttimet</b>	Kyllä
<b>Automaattinen elektroninen sytytys</b>	Kyllä	<b>Polttimien suojukset</b>	Mattamusta emalointi

## Pääuunin tekniset ominaisuudet

           			
<b>Valojen lukumäärä</b>	2	<b>Irrotettava sisäluukku</b>	Kyllä
<b>Tuulettimen numero</b>	2	<b>Luukun lasien määrä</b>	3
<b>Nettotilavuus, 1. uuni</b>	115 l	<b>Lämpöä heijastavien luukun lasien määrä</b>	2
<b>Bruttotilavuus, ensimmäinen uuni</b>	129 l	<b>Turvatermostaatti</b>	Kyllä
<b>Uunin sisämateriaali</b>	Ever Clean -emali	<b>Jäähdytysjärjestelmä</b>	Tangentiaalinen
<b>Hyllyjen määrä</b>	5	<b>Uunin nettosisämitat (k x l x s)</b>	371x724x418 mm
<b>Hyllyjen tyyppi</b>	Metallilinielit	<b>Lämpötilansäätö</b>	Sähkömekaaninen
<b>Valojen tyyppi</b>	Halogeeni	<b>Alavastuksen teho</b>	1700 W
<b>Valoteho</b>	40 W	<b>Ylävastuksen teho</b>	1200 W
<b>Aika-asetus</b>	Minuuttilaskuri + kypsennyksen loppu	<b>Grillivastus</b>	1700 W
<b>Valaistus luukun ollessa auki</b>	Kyllä	<b>Suuren grillin teho</b>	2900 W
<b>Oven avaaminen</b>	Luukku alhaalla	<b>Kiertoilmavastuksen teho</b>	2 x 1550 W

Irrotettava luukku	Kyllä	Grillin tyyppi	Sähkö
Sisäluukku kokolasia	Kyllä	Soft close järjestelmä	Kyllä

## Vaihtoehdot, Uuni

Ajastin	Kyllä	Vähimmäislämpötila	50 °C
Äänimerkki kypsennyksen päättyessä	Kyllä	Enimmäislämpötila	260 °C

## Pääuunin varusteet

Valurautainen wokpannuteline	1	40mm syvä uunipelti	1
Ritilä, taka- ja sivupysäytys	1	Uuniritilä	1
20 mm syvä uunipelti	1	Katalysipuhdistuvat sivuseinät	3

## Sähköliitännä

Sähköliitännä	3200 W	Sähköjohdon pituus (cm)	120 cm
Virta	14 A	Taajuus	50/60 Hz
Jännite	220-240 V	Pääte	3 napainen
Asennetun sähköjohdon tyyppi	Kyllä, yksivaihe		

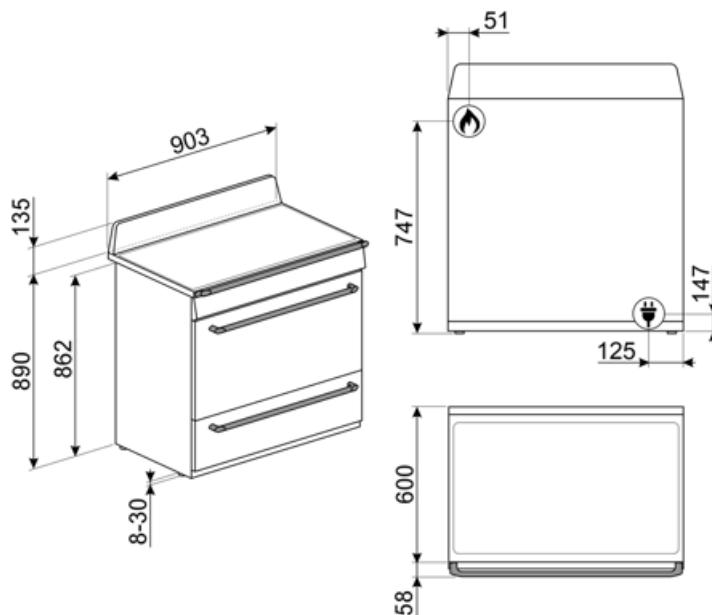

## Not included accessories

### AIRFRY9

Ilmafriteerausteline AIRFRY .  
Ihanteellinen perinteiseen uunissa friteeraukseen, mutta vähemmällä kalori- ja rasvamäärällä. Sen ansiosta voit paistaa nopeasti ja helposti esimerkiksi ranskalaisia perunoita, friteerattuja kasviksia ja kalaa, ja täydellinen ruskistus ja rapeus säilyvät.



### PRTX

Tulenkestävä pizzakivi, jossa kahvat. S=35 cm Ei sovellu mikroaaltouuneille. Soveltuu kaasuuuneille, asetetaan ritilälle.



### PPR9

Pizzakivi ilman kahvoja Neliönmuotoinen kivi: P64xK2,3xS37,5 cm Soveltuu myös kaasuuuneille, asetetaan ritilälle.



### BBQ9



### PALPZ

Pizzalapio, jossa taitettava kahva  
leveys: 315 mm pituus: 325 mm



### SMOLD

7 silikonimuotin sarja: jäätelöille, mehupuikoille, konvehdeille, jääkuutioille tai ruoka-annoksille. Käytettävissä -60°C – +230°C

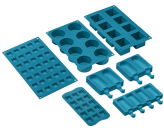

### GTP

\*\*Osittain ulosvedettävät teleskooppikiskot (1 taso)\*\* Ulosveto<: 300 mm Materiaali: Kiillotettu ruostumaton teräs AISI 430



### BGTR9

Valurautainen grillialusta, soveltuu 90 cm:n Victoria-liesille ja 60 ja 90 cm:n Master- ja Sinfonia-liesille



### KIT1TR9N

Roiskesuojaus, 90x75 cm, soveltuu TR9 Victoria -liesille, musta



### KITHTR90

Korkeuden lisäyssarja (950 mm), soveltuu Victoria TR90 -liesille































### GTT

\*\*Kokonaan ulosvedettävät teleskooppikiskot (1 taso)\*\* Ulosveto: 433 mm Materiaali: Kiillotettu ruostumaton teräs AISI 430



## Symbols glossary (TT)

- |   |  |
|---|--|
|  <p>Raskaan käytön valurautaiset keittorilät: maksimaalista vakautta ja lujuutta varten.</p>  |  <p>Katalyyttinen puhdistus: järjestelmä takaa täydellisen hygienian uunin sisällä kolmen itsepuhdistavan, erityisellä lakalla päällystetyn paneelin ansiosta. Paneeli edistää kypsennyksessä syntyvien hajujen ja rasvan asteittaista hävittämistä.</p>  |
|  <p>A: Product drying performance, measured from A+++ to D / G depending on the product family</p>  |  <p>Asennus torniin: Asennus torniin</p>  |
|  <p>Nuppien ohjaus</p>  |  <p>Ilmajäähdytysjärjestelmä: pinnan turvallisten lämpötilojen takaamiseksi.</p>  |
|  <p>Aikaperusteinen sulatus: Manuaalinen sulatustoiminto. Toiminto lakkaa asetetun keston päätyttyä.</p>  |  <p>Kolminkertaiset lasiovet: Lasiovien lukumäärä.</p>  |
|  <p>Ever Clean -emali: Ever Clean -emali laitetaan sähköstaattisesti kulmasta kulmaan ja reunasta reunaan, ja sillä estetään halkeamat tai säröt ajan kuluessa. Se on erityinen pyrolyyttimen emali, joka kestää happoja. Lisäksi se on miellyttävän kirkas ja edesauttaa uunin seinämien puhtautta vähäisen huokoisuutensa ansiosta. Se paistetaan yli 850 °C:ssa ja polymerisoidaan hitaasti tieteellisesti määritetyllä nopeudella tasaisen syvyyden ja lujuuden takaamiseksi. Ever Clean -emali luo virheettömän pinnoitteen sekä uunin sisäpuolelle että pelteihin ja tekee uunin pintojen kunnossapidosta erittäin helppoa ajan kuluessa, sillä se vähentää kypsennyksen aikana syntyvän rasvan tarttumista</p> |  <p>Puhallinavusteinen alusta: puhaltimen ja alavastuksen yhdistelmä yksinään mahdollistaa pinnalta paistuneiden mutta sisältä raakojen ruokien kypsyttämisen nopeammin. Tätä järjestelmää suositellaan sellaisten ruokien kypsennyksen viimeistelyyn, jotka ovat valmiiksi kypsiä pinnalta, mutta eivät kuitenkaan sisältä, jolloin ne edellyttävät hieman korkeampaa lämpöä. Ihanteellinen kaikentyyppisille ruoille.</p>                 |
|  <p>Puhallinavusteinen: Voimakas ja tasainen perinteinen kypsennys, soveltuu monimutkaisillekin resepteille. Puhallin on aktiivinen, ja lämpö tulee samanaikaisesti alhaalta ja ylhäältä. Tuuletettu kypsennys takaa nopeamman ja tasaisemman tuloksen, jolloin ruoan tuoksut tulevat ulos ja kosteus jää sisälle. Ihanteellinen uunipastan, keksien, paistien ja hedelmätorttujen paistoon.</p>  |  <p>Staattinen: Perinteinen kypsennys, joka soveltuu yhden ruokalajin valmistukseen kerrallaan. Puhallin ei ole päällä, ja lämpö tulee samanaikaisesti alhaalta ja ylhäältä. Staattinen kypsennys on hitaampaa ja herkempää, ja se soveltuu ihantellisesti, kun ruoan halutaan olevan kypsää ja kuivaa myös sisäpuolelta. Ihanteellinen kaiken tyyppisten paistien, rasvaisten lihojen, leivän ja täytettyjen kakkujen valmistukseen.</p> |
|  <p>Alusta: lämpöä tulee vain tilan alaosasta. Puhallin ei ole päällä. Ihanteellinen makeille ja suolaisille piirakoille, hedelmätortuille ja pizzoille. Suunniteltu täydentämään ja kypsennys ja tekemään ruoasta rapeampaa Tämä kaasuuunien symboli osoittaa kaasupoltinta.</p>   |  <p>Kiertoilma: täydellinen toiminto kaikenlaisten ruokien kypsentämiseen varoen. Lämpö tulee uunin takaosasta, ja se jaetaan nopeasti ja tasaisesti. Puhallin on päällä. Se on lisäksi ihanteellinen monilla eri tasoilla kypsentämistä varten ilman, että hajut ja maut sekoittuvat.</p>  |

-  **ECO:** alhaisen energiankulutuksen ruoanlaittotoiminto, joka soveltuu erityisesti kypsennykseen yksittäisellä tasolla ja alhaisella energiankulutuksella. Suositellaan kaikentyyppiselle ruoalle, poikkeuksena ruoat, jotka voivat saada aikaan paljon kosteutta (esimerkiksi kasvikset). Maksimaalisen energiansäästön ja ajan vähentämisen aikaansaamiseksi suosituksena on laittaa ruoka uuniin ilman, että kypsennystilaa esilämmitettäisiin
-  **Puoligrilli:** Ruoan nopeaa kypsennystä ja ruskistusta varten. Parhaat tulokset voidaan saavuttaa käyttämällä ylähylyä pienille ruoille ja alahylyjä suurille ruoille, kuten kyljyksille tai makkaroille. Puoligrilli saa aikaan lämpöä vain osan keskellä, joten se soveltuu ihanteellisesti pienille määrille.
-  **Kaasu-uunit** tarjoavat välitöntä lämmön säätelyä, lyhyempiä kypsennysaikoja ja tilaisuuden paistaa paljon alhaisimmissa lämpötiloissa sähköuuneihin verrattuna.
-  **Sisäluukun lasi:** voidaan poistaa muutamalla helpolla liikkeellä puhdistusta varten.
-  **Automaattinen avaus:** joissakin malleissa on ovi, joka avautuu automaattisesti jakson päätyttyä, mikä on täydellinen ratkaisu kahvattomissa keittiöyksiköissä, sillä kahvaa ei tarvita. Turvallisuussyistä ovi lukittuu automaattisesti, kun konetta ei käytetä. Näin sen vahingossa avautuminen voidaan välttää.
-  **Soft close:** kaikki mallit on varustettu edistyneellä oven sulkemisen pehmenystoiminnolla, jonka ansiosta laite sulkeutuu pehmeästi ja hiljaisesti.
-  **Höyrypuhdistus:** yksinkertainen puhdistustoiminto, jossa uunin kerrostumat poistetaan höyryllä.
-  **Grilli:** Erittäin voimakas lämpö, joka tulee ainoastaan ylhäältä kaksoislämmitysvastuksesta. Puhallin ei ole päällä. Tarjoaa erinomaiset grillaus- ja gratinointitulokset. Kypsennyksen lopussa käytettynä tarjoaa yhtenäisen ruskistuksen ruoille.
-  **Puhallin ja grilli:** Erittäin voimakas lämpö, joka tulee ainoastaan ylhäältä kaksoislämmitysvastuksesta. Puhallin on päällä. Mahdollistaa paksumpien lihojen optimaalisen grillauksen. Ihanteellinen suurille lihapaloille.
-  **Täyslasinen sisäluukku:** Täyslasinen sisäluukku, yksittäinen sileä pinta, joka on helppo pitää puhtana.
-  **Sivuvalot:** Kaksi vastakkaista sivuvaloa lisäävät näkyvyyttä uunin sisällä.
-  **Uunissa on 5 eri kypsennystasoa.**
-  **Huippunopeat polttimet:** Tehokkaat huippunopeat polttimet tarjoavat jopa 5 kw tehoa.
-  **Tilavuus kertoo, minkä verran uunissa on käytettävänä tilaa litroissa.**

---

## Benefit (TT)

---

### True-konvektio

Paras kypsennystulos tuuletetulla pyöreällä virtauksella

Monet tuulettimet ja lämmityselementit takaavat täydellisen aerodynaamisen lämmönvirtauksen mahdollistaen tasaisen ja nopeamman kypsennyksen uunitilassa.

### Kaasukeittotaso

Kaasu mahdollistaa lämmönlähteen jatkuvan hallinnan, ja lämpötilan muutos tapahtuu välittömästi

Lämpöparilla varustettu kaasunsyöttö katkaistaan liekin sammuttua lisäturvallisuutta varten.

### Katalyysi

Uunin helppo puhdistus uunitilan katalyyttisten levyjen käytön ansiosta

Tämä pysyvä prosessi mahdollistaa uunitilan kolmen seinän jatkuvan puhdistuksen ja rasvanpoiston aloittaen rasvan hapetusvaiheen uunin saavuttaessa 200 °C:n lämpötilan.

### Isoterminen uunitila

Paras kypsennystulos korkeimmalla energiatehokkuudella

### Kaksoisturbiini

Uunissa on kaksi tuuletinta, joissa on kiertolämmityselementit, jotka mahdollistavat kypsennyksen kiertolämmöllä

### Tangentiaalinen jäähdytys

Uusi jäähdytysjärjestelmä, jossa on tangentiaalinen tuuletin ja ilmavirtaus luukulta välitilaan

### Soft close

Luukussa on erityisjärjestelmä hiljaiseen sulkemiseen

### Monitasoinen halogeenivalo

Sisäinen halogeenivalaistus eri tasoilla tarjoaa erinomaista näkyvyyttä

### Painikeohjaus

Helppo ja intuitiivinen ajastimen asetus yksinkertaisilla painikkeilla

### Säädettävä korkeus

Liesi on asetettu työtasoon työalueelle säädettävien jalkojen ansiosta

### Irrotettava sisälasi

Sisäiset luukun lasit on helppo irrottaa kattavaa puhdistusta varten

## **Monitasokypsennys**

Lukuisia kypsennystasoja maksimaalisen käytön joustavuuden takaamiseksi

## **Kylmä luukku**

Ulkoisen luukun lasi on kylmä kaikkien toimintojen aikana, mikä estää palovammat

## **AirFry (AIRFRY valinnainen lisävaruste)**

Kevyempi ja maistuvampi ruoka ilmafriteerauskorin ansiosta (valinnainen lisävaruste)

## **Laatikon säilytystila**

Enemmän tilaa alemman laatikkotilan ansiosta, ihanteellinen lisävarusteiden tai ruoanlaittovälineiden säilytykseen

## **BBQ (valinnainen lisävaruste)**

Barbeque-paisto suoraan uunissa kaksipuolisella grillillä (BBQ valinnainen lisävaruste)

## **Pizzakivi (valinnainen lisävaruste)**

Leipominen paistokiven kanssa pehmeää ja rapeaa pizza- ja hiivatuotteita varten (KIVI valinnainen lisävaruste)