

TR90IBL2

מידה
 מס' חללים עם תווית אנרגיה
 מקור חום של תא התנור
 סוג הכיריים
 סוג תנור עיקרי
 מערכת ניקוי תנור ראשי
 קוד EAN
 דרגת יעילות אנרגטית

90x60 cm
 1
 חשמל
 השראה
 אוורור חום
 ניקוי באדים
 8017709312350
 A



אסתטיקה



סדרה עיצובית	Victoria	מס' בקרות	7
עיצוב	Victoria	Serigraphy colour	Silver
צבע	שחור	צג	אלקטרוני 5 לחצנים
גימור	שחור מבריק	דלת	עם מסגרת
גימור לוח בקרה	מתכת בציפוי אמיל	סוג זכוכית	שחור
Logo	assembled 50's	ידית	Smeg Victoria
Logo position	Upstand+ Command panel	צבע ידית	כרום מצוחצח
מגן אחורי	כן	תא אחסון	מגירה
צבע כיריים	אמיל שחור	תא מחליק	כן
סוג הגדרת בקרות	כפתורי בקרה	רגליות	ללא
כפתורי בקרה	Smeg Victoria	בסיס	פחם אבן
צבע בקרות	נירוסטה		

תוכניות / פונקציות

מס' פונקציות בשול
 פונקציות בשול רגילות

9

סטטי	בסיוע מאוורר	מעגלי
חסכוני	גריל קטן	גריל גדול
(גריל מאוורר גדול)	בסיס	תחתית בסיוע מאוורר

פונקציות אחרות

הפשרה לפי זמן

פונקציות ניקוי

קטליטי

ניקוי באדים

אפשרויות כיריים בתנורים



נעילת בקרות

כן

מצב לצריכת חשמל מוגבלת

כן

מצב לצריכת חשמל מוגבלת בוואט

3700, 4800, 7400 W

מאפיינים טכניים של כיריים, תנור



5 מספר אזורי בישול

1.30 - יחידה - אינדוקציה - kW - Booster 1.40 kW - Ø 18.0 cm

2.30 - יחידה - אינדוקציה - kW - Booster 3.00 kW - Ø 21.0 cm

2.30 - יחידה - אינדוקציה - kW - Booster 3.00 kW - Ø 27.0 cm

1.30 - יחידה - אינדוקציה - kW - Booster 1.40 kW - Ø 18.0 cm

2.30 - יחידה - אינדוקציה - kW - Booster 3.00 kW - Ø 21.0 cm

כיבוי אוטומטי בעת התחממות-יתר

כן

חיווי הקוטר המינימלי של המחבת

כן

זיהוי מחבת אוטומטי

כן

מחווך אזור שנבחר

כן

מאפיינים טכניים של התנור העיקרי, תנור



מס' נורות

2

מספר מאורר

2

הנפח הנקי של תא התנור

115 l

הנפח ברוטו של תא התנור הראשון

129 l

חומר תא התנור

אמייל נקי תמיד

מספר המדפים

5

סוגי מדפים

רשתות מתכת

סוג נורה

הלוגן

הספק נורה

40 W

הגדרת זמן בישול

הפעלה ועצירה

אור כשדלת התנור פתוחה

כן

פתח דלת

פתיחה כלפי מטה

דלת נתיקה

כן

דלת פנימית מזכוכית לחלוטין

כן

דלת פנימית ניתקת

כן

מס' כולל של דלתות זכוכית

3

מס' דלתות זכוכית מחזירות חום

2

תרמוסטט בטיחות

כן

מערכת קירור

משיק

מידות תא תנור לשימוש (ע"א)Xג

371x724x418 mm

בקרת טמפרטורה

אלטרומכני

גוף חימום תחתון - הספק

1700 W

גוף חימום עליון - הספק

1200 W

אלמנט גריל

1700 W

גריל גדול - הספק

2900 W

גוף חימום מעגלי - הספק

1550 W

סוג גריל

חשמלי

מערכת סגירה רכה

כן

אפשרויות תנור עיקרי, תנור

טיימר	כן	טמפרטורה מינימלית	50 °C
צליל התרעה לסיום הבישול	כן	טמפרטורה מרבית	260 °C

אביזרים כלולים עם התנור לתנור עיקרי

רשת עם מעצור אחורי וצדי	1	רשת שתי וערב לגריל	1
מגש עמוק 20 מ"מ	1	לוחות קטליטיים	3
מגש עמוק 40 מ"מ	1		

חיבור חשמלי

דירוג חיבור חשמלי	10600 W	סוג כבל החשמל המותקן	כן, שלב אחד
זרם	46 A	סוג כבל חשמל	כן, שניים ושלושה שלבים
מתח	220-240 V	תדר	50/60 Hz
(מתח 2 וולט)	380-415 V	בלוק הדקים	5 poles

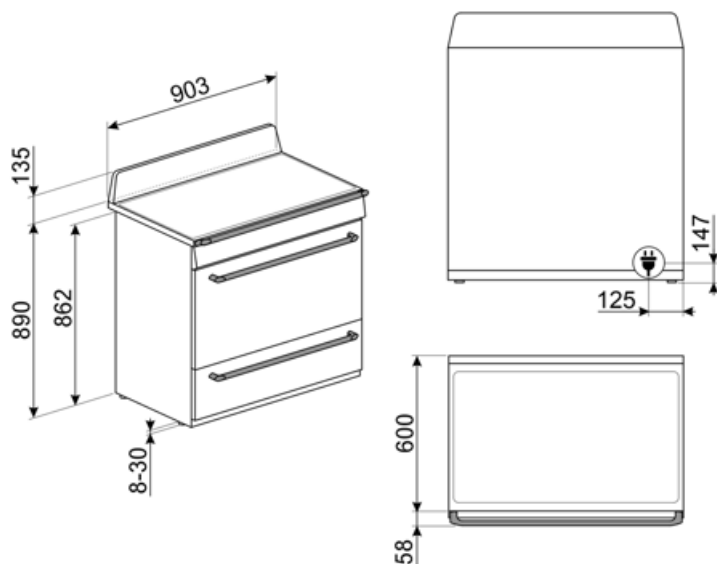

Not included accessories

AIRFRY9

מושלמת לחיקוי AIRFRY. רשת מצלה אוויר של צלייה מסורתית בתנור, אך עם פחות קלוריות ופחות שומן. מאפשרת לבשל במהירות ובפשטות מנות כגון טוגנים, ירקות ודגים מטוגנים, ומבטיחה השחמה ופריכות מושלמת.



PRTX

אבן פיצה חסינת אש עם ידיות. עומק = 35 ס"מ לא מתאימה לתנורי מיקרוגל. מתאימה לתנורי גז, להנחה על הרשת.



PPR9

אבן פיצה חסינת אש ללא ידיות. אבן עומק 37.5 x גובה 2.3 x מרובעת: אורך 64 ס"מ מתאימה גם לתנורי גז, להנחה על הרשת.



BBQ9



KITHTR90

ערכה להארכת גובה (950 מ"מ), מתאימה Victoria TR90 לתנורי



PALPZ

את פיצה עם ידית מתקפלת רוחב: 315 מ"מ אורך: 325 מ"מ



SMOLD

סט של 7 תבניות סיליקון לגלילות, ארטיקים, פרלינים, קוביות קרח או חלוקת מזון. לשימוש בין +230°C עד -60°C

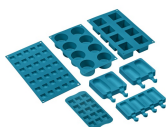

GTP

מסילות טלסקופיות ניתנות להוצאה** חלקית (רמה אחת)** הוצאה: 300 מ"מ מצוחצת AISI 430 חומר: נירוסטה



GRILLPLATE

מחבת פסים אוניברסלית לכיריים אינדוקציה, גז, קרמיות וחשמליות. משטח נגד הידבקות מושלם לבישול בשר, גבינה 240 מ"מ x וירקות. ממדים: 410



KIT1TR9N

90 ס"מ, מתאים לתנורי 75xמשטח התזה, 90 שחור, TR9 Victoria



SCRP

כיריים אינדוקציה וקרמיות ומגרד טפנייקי



TPKPLATE

פלטה אוניברסלית לכיריים אינדוקציה, גז, קרמיות וחשמליות. משטח נגד הידבקות מושלם לבישול דגים, ביצים וירקות. 240 מ"מ x ממדים: 410



























GTT

מסילות טלסקופיות ניתנות להוצאה** לחלוטין (רמה אחת)** הוצאה: 433 מ"מ מצוחצת AISI 430 חומר: נירוסטה



Symbols glossary (TT)

 <p>A: מ D/G, טד A+++-ביצועי ייבוש של המוצר, נמדדים מ: בהתאם למשפחת המוצרים</p>	 <p>נעילת ילדים: חלק מהדגמים מצוידים במתקן לנעילת התוכניות/מחזורים כך שלא ניתן לשנותם באקראי</p>
 <p>התקנה בערימה: התקנה בערימה</p>	 <p>מערכת קירור אוויר: הבטחת טמפרטורת בטיחותיות של משטחים</p>
 <p>הפשרה לפי זמן: פונקציה זו קובעת אוטומטית את זמן ההפשרה של מזונות שונים</p>	 <p>דלתות עם שלוש שכבות זכוכית: מספר דלתות זכוכית</p>
 <p>ECO-logic: אפשרות שמאפשרת להגביל את מגבלת העוצמה של המכשיר לשמירה על חיסכון בחשמל</p>	 <p>חלק פנימי בציפוי אמיל: החלק הפנימי בציפוי אמיל כולל ציפוי נוגד חומצה שמסייע Smeg של כל תנורי לשמור על הניקיון של תא התנור ל ידי הפחתת כמות השומן שנצמד לדפנות בעת הבישול</p>
 <p>Circogas: בתנורי גז, המאוורר מפזר את החום במהירות ובאופן שווה בתא התנור, ומונע העברה של טעמים בעת בישול של כמה מנות שונות בו-בזמן. בתנורים חשמליים שילוב זה מסיים מהר יותר את הבישול של מזונות שמוכנים מבחוץ, אך מחייב זמן רב יותר לבישול המזונות מבפנים, ללא השחמה נוספת</p>	 <p>מאוורר עם אלמנטים עליון ותחתון: האלמנטים יחד עם המאוורר מספקים חום אחיד יותר, שיטה זהה לבישול רגיל, כך שיש צורך בקדם-חימום. מתאימה מאוד לפריטים שמבושלים בשיטות איטיות</p>
 <p>אלמנט עליון ותחתון בלבד: שיטת בישול מסורתית שמתאימה ביותר לפריטים יחידים שממוקמים באמצע התנור. החלק העליון של התנור יהיה תמיד החם ביותר. מושלמת לצלי, עוגות פירות, לחם וכן הלאה</p>	 <p>גוף חימום תחתון בלבד: פונקציה זו מושלמת למזונות שמחייבים טמפרטורה בסיסית נוספת ללא השחמה, לדוגמה, מאפים, פיצה. מתאימה גם לבישול איטי של ניידים ותבשילים</p>
 <p>מעגלי: השילוב של מאוורר ושל אלמנט מעגלי יוצר שיטת בישול באוויר חם. מעניק יתרונות רבים, כולל ללא קדם-חימום אם זמן הבישול ארוך מ-20 דקות, ללא העברה של טעמים בעת בישול של מזונות שונים בו-בזמן, פחות חשמל וזמני בישול קצרים יותר. מתאים לכל סוגי המזון</p>	 <p>חסכונית: השילוב של גריל, מאוורר ואלמנט תחתון מתאים במיוחד לבישול כמויות קטנות של מזון</p>
 <p>אלמנט גריל: שימוש בגריל מעניק תוצות מצוינות בעת בישול בשר במנות בינוניות או קטנות, במיוחד בשילוב עם שיפוד (אם אפשר). מושלם גם לבישול נקניקות ובייקון</p>	 <p>חצי גריל: לבישול והשחמה מהירים של מזון. ניתן להשיג את התוצאות הטובות ביותר על ידי שימוש במדף העליון לפריטים קטנים ובמדפים התחתונים לפריטים גדולים יותר, כגון צלעות או נקניקות. לחצי גריל, החום נוצר רק באמצע האלמנט, מושלם לכמויות קטנות</p>
 <p>מאוורר עם אלמנט גריל: המאוורר מפחית את החום העז של הגריל, מעניק שיטה מצוינת לצלייה של מזונות שונים, צלעות, סטייקים, נקניקיות וכן הלאה, ומעניק להם השחמה וחלוקה של החום, ללא ייבוש המזון. שתי הרמות העליונות מומלצות לשימוש והחלק התחתון של תנור יכול לשמש לשמירה על החום של פריטים בו-בזמן, מתקן מצוין בעת בישול של ארוחת בוקר צלויה. חצי גריל (חלק אמצעי בלבד) מושלם לכמויות קטנות של מזון</p>	 <p>הגנה מפני התחממות יתר: מערכת הבטיחות שמכבה אוטומטית את הכיריים במקרה של התחממות יתר של יחידת הבקרה</p>
 <p>אינדוקציה: פעולת הכיריים האלה מבוססת על עיקרון ההשראה האלקטרו-מגנטית. החום נוצר ישירות בתחתית המחבת במהלך המגע שלו עם הכיריים</p>	 <p>דלת פנימית מזכוכית לחלוטין: דלת פנימית מזכוכית לחלוטין, משטח שטוח אחד שקל לשמור על ניקיונו</p>
 <p>דלת הזכוכית הפנימית: ניתנת להסרה במספר תנועות מהירות לניקוי</p>	 <p>תאורת צד: שתי תאורות בצדדים מנוגדים משפרות את הראות בתוך התנור</p>

-
- | | | | |
|--|--|---|--|
|  | פתיחה אוטומטית: לחלק מהדגמים יש פתיחה אוטומטית של הדלת עם סיום המחזור, פתרון מושלם לארונות מטבח ללא ידיעות, מכיון שאין צורך בידיות. למען הבטיחות, הדלת ננעלת אוטומטית כשהמכשיר בשימוש כדי למנוע פתיחה בלתי מכוונת. |  | לתא התנור 5 רמות בישול שונות. |
|  | סגירה רכה: כל הדגמים מצוידים בפונקציה מתקדמת לסגירה רכה של הדלת, שמאפשרת למכשיר להיסגר ברכות ובשקט. |  | ניקוי באדים: פונקציית ניקוי פשוטה באמצעות קיטור לשחרור משקעים בתא התנור. |
|  | הקיבולת מציינת את החלל השימושי בתא התנור בליטרים. |  | בקרה בכפתורים |

Benefit (TT)

הולכת חום אמיתית

ביצועי הבישול הטובים ביותר מובטחים על ידי זרימה מעגלית מאוררת מאוררים וגופי חימום מרובים מבטיחים זרימת חום אווירודינמית מושלמת, המאפשרים בישול הומוגני ומהיר יותר בתוך החלל.

קטליטי

ניקוי תנור קל באמצעות שימוש בפאנלים קטליטיים בחלל תהליך קבוע זה מאפשר ניקוי והסרת שומנים מתמשכים בשלושת דפנות החלל, ומתחיל את שלב חמצון השומן שלו כאשר התנור C מגיע ל-200°.

כיריים אינדוקציה

אינדוקציה מציעה בישול מהיר ובקרת טמפרטורה מדויקת באמצעות שימוש בכלי בישול מתאימים, אינדוקציה קלה לשימוש ולתחזוקה, בטוחה ומגיבה.

ניקוי באדים

החדרת מים לשקע המיועד בתחתית החלל יוצרת אדים שמרככים את השאריות ומקלים על הסרתן. החדרת מים לשקע המיועד בתחתית החלל יוצרת אדים שמרככים את השאריות ומקלים על הסרתן.

חלל איזותרמי

ביצועי הבישול הטובים ביותר בעילות האנרגטית הגבוהה ביותר.

טורבינה כפולה

לתנור שני מאוררים המצוידים בשני גופי חימום עגולים המאפשרים בישול בחום מסתובב.

אזורר בזרימה צולבת

מערכת קירור חדשה עם מאורר זרימה צולבת אוויר מהדלת לחיפוי הקיר.

סגירה רכה

הדלת מצוידת במערכת מיוחדת לסגירה שקטה.

אור הלוגן בדרגות שונות

תאורת הלוגן פנימית בדרגות שונות מבטיחה נראות מעולה.

בקרה בכפתורים

הגדרת טיימר קלה ואינטואיטיבית עם כפתורים פשוטים.

גובה מתכוונן

כיריים שנמצאות בקו נקי עם משטח העבודה הודות לרגליים מתכווננות.

זכוכית פנימית ניתנת להסרה

זכוכיות דלת פנימיות שניתנות להסרה בקלות לניקוי מלא

בישול מרובה דרגות

מספר דרגות בישול מאפשרות גמישות מירבית בשימוש

דלת קרה

במהלך כל פעולה, זכוכית הדלת החיצונית קרה, מונעת כל סכנת כוויות

AirFry (אביזר אופציונלי של)

(אוכל קל וטעים יותר הודות לסלסלת איירפריי (אביזר אופציונלי

מגירת אחסון

יותר מקום אחסון הודות למגירה התחתונה, מושלת לאחסון אביזרים או כלי בישול

(מנגל (אביזר אופציונלי

(בישול מנגל ישירות בתנור עם הגריל הדו צדדי (אביזר מנגל אופציונלי

(אבן פיצה (אביזר אופציונלי

(אופציונלי STONE אפייה עם אבן שמוט לקבלת פיצה רכה ופריכה ולמאפי שמרים (אביזר