

# TR90IBL2

Tűzhely mérete	90x60 cm
Rekeszek száma energiafogyasztási címkével	1
Sütőtér hőforrás	ELEKTROMOSSÁG
Főzőlap típusa	Indukciós
Fő sütőtér típusa	Hőlégkeveréses
Tisztító rendszer fő sütő	Gőztisztítás
EAN kód	8017709312350
Energiahatékonysági osztály	A



## Küllem

Design család	Victoria	Vezérlők száma	7
Dizájn	Victoria	Serigraphy colour	Ezüst
Szín	Fekete	Kijelző	elektronikus 5 gomb
Felületkezelés	Fényes fekete	Ajtó	Kerettel
Vezérlőpanel színe	Zománcozott fém	Pohártípus	Fekete
Logo	assembled 50's	Fogantyú	Smeg Victoria
Logo position	Upstand+ Command panel	Fogantyú színe	Polírozott króm
Álló	Igen	Tárolórekesz	Fiók
Főzőlap színe	Fekete zománc	Csúsztható rekesz	Igen
Vezérlési beállítás típusa	Vezérlőgombok	Láb	nincs
Vezérlőgombok	Smeg Victoria	Lábazat	Antracit
Vezérlőelemek színe	Rozsdamentes acél		

## Programok / Funkciók

Sütési funkciók száma 9

Hagyományos sütési funkciók

	Légkeverés nélkül		Légkeveréses		Légkeverés
	Eco		Kis grill		Nagy grill
	Légkeveréses grill (nagy)		Alap		Légkeveréses alsó

## Egyéb funkciók

 Kiolvasztás idő szerint

## Tisztítási funkciók

Katalitikus

 Gőztisztítás

## Főzőlap opciók



Reteszelés	Igen	Korlátozott energiafogyasztás W-ban	3700, 4800, 7400 W
Korlátozott energiafogyasztású üzemmód	Igen		

## Főzőlap műszaki jellemzői



Főzőzónák száma összesen 5

Bal első - Indukciós – szimpla - 1.30 kW - Booster 1.40 kW - Ø 18.0 cm

Bal hátsó - Indukciós – szimpla - 2.30 kW - Booster 3.00 kW - Ø 21.0 cm

Központi - Indukciós – szimpla - 2.30 kW - Booster 3.00 kW - Ø 27.0 cm

Jobb hátsó - Indukciós – szimpla - 1.30 kW - Booster 1.40 kW - Ø 18.0 cm

Jobb első - Indukciós – szimpla - 2.30 kW - Booster 3.00 kW - Ø 21.0 cm

Automatikus kikapcsolás túlmelegedés esetén	Igen	Minimális edényátmérő kijelzése	Igen
Automatikus edényérzékelés	Igen	Kiválasztott zóna visszajelző	Igen

## Fő sütő műszaki jellemzők



Lámpák száma	2	Levehető belső ajtó	Igen
Ventilátor száma	2	Ajtóüvegek száma összesen	3
A sütőtér nettó térfogata	115 l	Hővisszaverő ajtóüvegek száma	2
Bruttó térfogat, 1. sütőtér	129 l	Biztonsági termosztát	Igen
Sütőtér anyaga	Ever Clean zománc	Hűtőrendszer	Érintő
Polcok száma	5	Használható sütőtér méretei (ma. x ma. x mé.)	371x724x418 mm
Polcok típusa	Fémállványok	Hőmérsékletszabályozás	Elektromechanikus
Világítás típusa	Halogén	Alsó fűtőelem teljesítmény	1700 W
Fényerősség	40 W	Felső fűtőelem – Teljesítmény	1200 W
Sütési idő beállítása	Indítás és leállítás		
Amikor a sütő ajtaja nyitva van, világít	Igen		

Ajtónyílás	Lehajtható lap	Grillező elem	1700 W
Kivehető ajtó	Igen	Nagy grill – Teljesítmény	2900 W
Teljes üveg belső ajtó	Igen	Kör alakú fűtőelem – Teljesítmény	1550 W
		Grill típusa	Elektromos
		Lágy zárású rendszer	Igen

## Opciók, fő sütő

Időzítő	Igen	Minimális hőmérséklet	50 °C
Sütés vége hangjelzés	Igen	Maximális hőmérséklet	260 °C

## Mellékelt tartozékok a fő sütőhöz és főzőlaphoz

Hátsó és oldalsó ütközővel ellátott állvány	1	Grillrács	1
20 mm mély tepsi	1	Katalitikus panelek	3
40 mm mély tepsi	1		

## Elektromos csatlakozás

Elektromos csatlakozás névleges értéke	10600 W	A telepített elektromos kábel típusa	Igen, egyfázisú
Jelenlegi	46 A	Elektromos kábel típusa	Igen, két- és háromfázisú
Feszültség	220-240 V	Frekvencia	50/60 Hz
Feszültség 2 (V)	380-415 V	Sorkapocs	5 poles

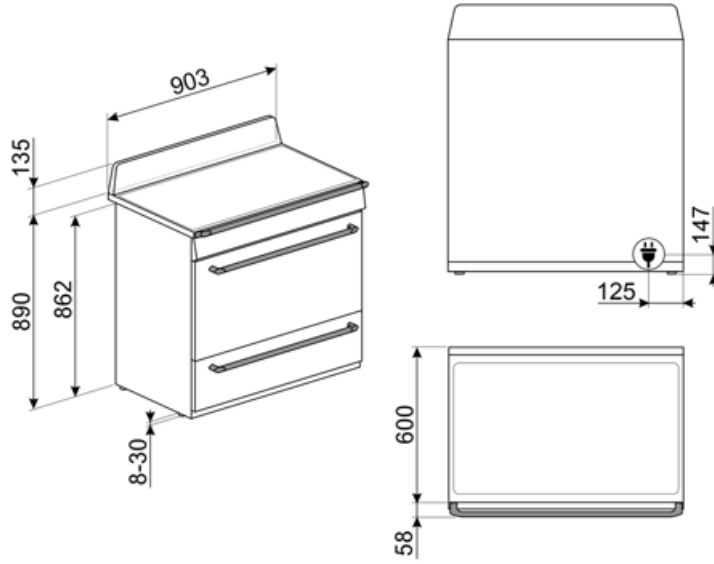

## Not included accessories

### AIRFRY9

Forrólevegős sütő állvány AIRFRY .  
Ideális a hagyományos zsiradékban  
sütés reprodukálására, de kevesebb  
kalóriával és zsírral. Lehetővé teszi az  
olyan ételek gyors és egyszerű  
elkészítését, mint a sült krumpli, a sült  
zöldségek és a hal, tökéletes pirulást és  
ropogósra sütést biztosítva.



### PRTX

Tűzálló pizzakő fogantyúval. D=35 cm  
Nem alkalmas mikrohullámú sütőkhöz.  
Gázsütőbe helyezhető, a sütőlapra kell  
tenni.



### PPR9

Tűzálló pizzakő fogantyúk nélkül.  
Szögletes alakú kő: Ho 64 x Ma 2,3 x Mé  
37,5 cm Gázsütőkhöz is alkalmas, a  
sütőlapra helyezhető.



### BBQ9



### KITHTR90

Magasságnövelő készlet (950 mm),  
fekete, Victoria TR90 tűzhelyekhez  
alkalmas (945-960 mm)



### PALPZ

Pizzalapát összehajtható fogantyúval.  
Méretek H31,5 x M32,5 cm. Könnyen és  
kényelmesen használható és tárolható.  
Tökéletes pizza, kenyér és sós  
péksütemények biztonságos és  
professzionális tálalásához.



### SMOLD

7 db-os szilikonforma készlet  
fagyaltokhoz, jégnyalókákhoz,  
pralinékhoz, jégkockákhoz vagy  
ételadaghoz. -60 °C és +230 °C között  
használható

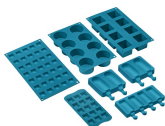

### GTP

Részben kihúzható teleszkópos  
vezetősínek(1 szint), hagyományos  
sütőkhöz alkalmas. Rozsdamentes  
acél, garantálják a stabilitást és  
megkönnyítik a tálcák zökkenőmentes  
kihúzását.



### GRILLPLATE

Univerzális sütőlap indukciós, gáz-,  
kerámia- és elektromos főzőlapokhoz.  
Tapadásmentes felület, ideális húсок,  
sajtok és zöldségek sütéséhez.  
Méretek: 410 x 240 mm.



### KIT1TR9N

90 cm-es fekete hátlap, TR90 és TR93  
Victoria tűzhelyekhez



### SCRP

Karcolásmentes tűzhely kaparó –  
indukciós és kerámia főzőlapokhoz



### TPKPLATE

Univerzális lemez indukciós, gáz-,  
kerámia- és elektromos főzőlapokhoz.  
Tapadásmentes felület ideális hal,  
tojás és zöldségek sütéséhez.  
Méretek: 410 X 240 mm.































### GTT

Teljesen kihúzható teleszkópos sínek  
(1 szint), hagyományos sütőkhöz  
alkalmas. Rozsdamentes acél,  
garantálják a stabilitást és  
megkönnyítik a tálcák zökkenőmentes  
kihúzását.



## Symbols glossary (TT)

 <p>A: Termék szárítási teljesítménye, A+++ és D / G között a termékcsaládtól függően</p>	 <p>Gyerekszár: néhány modell fel van szerelve a program/ciklus zárolására szolgáló eszközzel, hogy ne lehessen véletlenül megváltoztatni.</p>
 <p>Beépítés oszlopban: Beépítés oszlopban</p>	 <p>Léghűtő rendszer: a biztonságos felületi hőmérséklet biztosítása érdekében.</p>
 <p>Kiolvasztás idő szerint: Kézi leolvasztás funkció. A beállított időtartam végén a funkció leáll.</p>	 <p>Hármas üvegezésű ajtók: Üvegezett ajtók száma.</p>
 <p>ECO-logic: az opció lehetővé teszi a készülék tényleges energiamegtakarításának korlátozását.</p>	 <p>Ever Clean zománc: Az Ever Clean zománc elektrosztatikus módszerrel viszik fel, saroktól sarokig és szélről szélre, hogy megelőzze a repedést vagy törést az idő múlásával. Ez egy különleges pirolitikus zománc, ellenálló a savakkal szemben, amely amellet, hogy kellemesen fényes, elősegíti a sütő falainak jobb tisztítását az alacsonyabb porozitásnak köszönhetően. 850°C feletti hőmérsékleten égetik ki, és tudományosan meghatározott ütemben, lassan polimerizálják, így biztosítják az egyenletes vastagságot és szilárdságot. Az Ever Clean zománc kifogástalan felületet biztosít mind a sütő belsejében, mind a tepsiken, így a sütő felületei hihetetlenül könnyen karbantarthatók az idő múlásával, mivel a zsír kevésbé tapad meg sütés közben.</p>
 <p>Légkeverés alsó sütéssel: a ventilátor és az alsó fűtőelem kombinációja önmagában lehetővé teszi, hogy a felületen már megsült, de belül át nem sült ételek gyorsabban elkészüljenek. Ez a rendszer olyan ételek készítéséhez ajánlott, amelyek a felszínen már jól átsültek, de belül még nem, ezért kissé magasabb hőfokot igényelnek. Ideális bármilyen típusú ételhez.</p>	 <p>Légkeveréses: Intenzív és homogén hagyományos sütés, komplex receptekhez is alkalmas. A ventilátor aktív, és a hő egyidejűleg alulról és felülről érkezik. A légkeveréses sütés gyorsabb és homogénebb eredményt biztosít, az ételek kívül illatosak, belül pedig nedvesebbek maradnak. Ideális tészták, kekszek, sütek és sütemények készítéséhez.</p>
 <p>Statikus: Hagyományos sütés, amely egyszerre egy étel elkészítésére alkalmas. A ventilátor nem aktív, és a hő egyszerre jön alulról és felülről. A statikus sütés lassabb és finomabb, ideális a még belül is jól elkészített és száraz ételek elkészítéséhez. Ideális bármilyen típusú sütéshez, zsíros húshoz, kenyérhez, töltött süteményekhez.</p>	 <p>Alsó: a hő csak a sütőtér aljáról jön. A ventilátor nem aktív. Ideális édes és sós pitékhez, cobblerhez és pizzákhoz. A sütés befejezésére és az ételek ropogósabbá tételére tervezték. A gázsütőkben található szimbólum a gázégőt jelzi.</p>
 <p>Hőlégbefúvás: tökéletes funkció minden típusú étel finomabb elkészítéséhez. A hő a sütő hátuljából érkezik, gyorsan és egyenletesen oszlik el. A ventilátor aktív. Ideális több szinten történő sütéshez is, az illatok és ízek keveredése nélkül.</p>	 <p>ECO: alacsony energiafogyasztású sütés: ez a funkció különösen alkalmas alacsony energiafogyasztás mellett egy szinten történő sütésre. Minden típusú ételhez ajánlott, kivéve azokat, amelyek sok nedvességet tudnak előállítani (például a zöldségek). A maximális energiamegtakarítás és az idő csökkentése érdekében ajánlatos az ételt a sütőtér előmelegítése nélkül a sütőbe tenni</p>

-  Grill: Nagyon erős hő, amely csak felülről, egy dupla fűtőelemből érkezik. A ventilátor nem aktív. Kiváló grillezési eredményt biztosít. A sütés végén használva egyenletes barnítást biztosít az ételeknek.
-  Légkeveréses grill: nagyon intenzív hő jön csak felülről egy dupla fűtőelemből. A ventilátor aktív. Lehetővé teszi a legvastagabb húsok optimális grillezését. Ideális nagy húsdarabokhoz.
-  Indukciós A főzőlapok működése az elektromágneses indukció elvén alapul. A hő közvetlenül a serpenyő alján keletkezik a főzőlappal való érintkezés során.
-  A belső ajtóüveg néhány gyors mozdulattal eltávolítható a tisztításhoz.
-  Automatikus nyitás: egyes modellek automatikusan nyitják az ajtót, amikor a ciklus véget ér, ami tökéletes megoldás a fogantyú nélküli konyhai gépekhez, mivel nincs szükség fogantyúra. Biztonsági okokból a gép használatakor az ajtó automatikusan reteszeli, hogy elkerülje a véletlen kinyitást.
-  Lágy zárás: minden modell fel van szerelve az ajtó lágy zárásának fejlett funkciójával, amely lehetővé teszi, hogy a készülék simán és csendesen záródjon.
-  A kapacitás a sütőtérben lévő hasznos tér méretét mutatja literben.
-  Félgrill: Élelmiszerek gyors sütéséhez és barnításához. A legjobb eredmény akkor érhető el, ha a felső szinten a kisebb dolgok vannak, az alsó szinten pedig a nagyobbak, mint például a hússzeletek vagy kolbászok. A félgrill esetében a hő csak az elem közepén keletkezik, így ideális kisebb mennyiségek esetén.
-  Túlmelegedés elleni védelem: A vezérlőegység túlmelegedése esetén a főzőlapot automatikusan kikapcsoló biztonsági rendszer.
-  Teljesen üveg belső ajtó: Teljesen üveg belső ajtó, egyetlen sík felület, amely könnyen tisztán tartható.
-  Oldalsó lámpák: Két szemben lévő oldalsó lámpa növeli a láthatóságot a sütőben.
-  A sütőtérnek 5 különböző sütési szintje van.
-  Gőztisztítás: egyszerű tisztítási funkció gőzzel a sütőtérben lévő lerakódások fellazítására.
-  Vezérlőgombok

---

## Benefit (TT)

---

### Valódi konvekció

A legkiválóbb főzőteljesítmény a keringetett szellőző levegőáramlásnak köszönhetően

Többszörös ventilátorok és fűtőelemek biztosítják a tökéletes aerodinamikus hőáramlást, lehetővé téve az egyenletes és gyorsabb főzést a sütőüregben.

### Katalízis

A sütő könnyű tisztítása a katalitikus panelek használatának köszönhetően a sütőüregben

Ez az állandó folyamat lehetővé teszi a három üreg falának folyamatos tisztítását és zsírtalanítását; a zsíroxidációs fázis beindul, amikor a sütő eléri a 200°C-ot.

### Indukciós főzőlap

Az indukció gyors főzést és a hőmérséklet precíz vezérlését teszi lehetővé

Megfelelő edények használatával az indukciós főzőlap könnyen használható és karbantartható, továbbá biztonságos és készséges.

### Gőztisztítás

Ha vizet helyez be a sütőüreg alján lévő mélyedésbe, gőz keletkezik, amely megpuhítja a szennyeződéseket, és megkönnyíti azok eltávolítását

Ha vizet helyez be a sütőüreg alján lévő mélyedésbe, gőz keletkezik, amely megpuhítja a szennyeződéseket, és megkönnyíti azok eltávolítását.

### Hőszigetelt sütőüreg

A legjobb főzési teljesítmény a legmagasabb energiahatékonyságon

### Dupla turbina

A sütő két ventilátorral rendelkezik, két körkörös fűtőelemmel, amely lehetővé teszi a forgó hővel történő sütést

### Tangenciális hűtés

Új hűtőrendszer tangenciális ventilátorral és légáramlással az ajtótól a fröccsenésgátlóig

### Lágy zárás

Az ajtó specifikus rendszere lehetővé teszi a csendes bezáródást

### Többszintű halogén világítás

Belső, különböző szintű halogén világítás tökéletes láthatóságot biztosít

### Vezérlő nyomógombok

Az időzítés könnyű és intuitív beállítása egyszerű nyomógombok segítségével



### **Állítható magasság**

Az állítható lábaknak köszönhetően a tűzhely teteje szintbe állítható a munkalappal

### **Eltávolítható belső üveg**

A belső ajtóüvegek könnyen leszerelhetők a teljes tisztításhoz

### **Többszintű főzés**

Több főzési szint maximális használati rugalmasságot nyújt

### **Hideg ajtó**

Bármely funkció során a külső üvegajtó hideg, így nem áll fenn égési sérülés veszélye

### **Meleglevegős sütő (AIRFRY opcionális tartozék)**

Könnyebb és ízletesebb étel a meleglevegős sütőkosárnak köszönhetően (opcionális tartozék)

### **Fiókos tárolórekesz**

Több hely az alsó fiókos rekesznek köszönhetően, ideális a kiegészítők vagy a főzőeszközök tárolásához

### **BBQ (opcionális tartozék)**

Grillsütés közvetlenül a sütőben a kétoldalú grillsütővel (BBQ opcionális tartozék)

### **Pizza kő (opcionális tartozék)**

Sütés hőálló kővel a puha és ropogós pizzához és az élesztős termékekhez (KŐ opcionális tartozék)