

TR90IGR2

מידה
מס' חללים עם תווית אנרגיה
מקור חום של תא התנור
סוג הכיריים
סוג תנור עיקרי
מערכת ניקוי תנור ראשי
קוד EAN
דרגת יעילות אנרגטית

90x60 cm
1
חשמל
השראה
אזור חום
ניקוי באדים
8017709312367
A



אסתטיקה

סדרה עיצובית	Victoria	Serigraphy colour	Black
עיצוב	Victoria	צג	אלקטרוני 5 לחצנים
צבע	אפור צפחה	דלת	עם מסגרת
גימור לוח בקרה	מתכת בציפוי אמיל	סוג זכוכית	שחור
לוגו	assembled 50's	ידית	Smeg Victoria
Logo position	Upstand+ Command panel	צבע ידית	כרום מצוחצח
מגן אחורי	כן	תא אחסון	מגירה
צבע כיריים	אמיל שחור	תא מחליק	כן
כפתורי בקרה	Smeg Victoria	רגליות	ללא
צבע בקרות	נירוסטה	בסיס	פחם אבן
מס' בקרות	7		

תוכניות / פונקציות

מס' פונקציות בישול
פונקציות בישול רגילות

9

סטטי	בסיוע מאוורר	מעגלי
חסכוני	גריל קטן	גריל גדול
(גריל מאוורר גדול)	בסיס	תחתית בסיוע מאוורר

פונקציות אחרות

הפשרה לפי זמן

פונקציות ניקוי

קטליטי

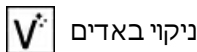

אפשרויות כיריים בתנורים



נעילת בקרות	כן	מצב לצריכת חשמל	3700, 4800, 7400 W
מצב לצריכת חשמל מוגבלת	כן	מוגבלת בוואט	

מאפיינים טכניים של כיריים, תנור



5 מספר אזורי בישול

1.30 - יחידה - אינדוקציה - kW - Booster 1.40 kW - Ø 18.0 cm

2.30 - יחידה - אינדוקציה - kW - Booster 3.00 kW - Ø 21.0 cm

2.30 - יחידה - אינדוקציה - kW - Booster 3.00 kW - Ø 27.0 cm

1.30 - יחידה - אינדוקציה - kW - Booster 1.40 kW - Ø 18.0 cm

2.30 - יחידה - אינדוקציה - kW - Booster 3.00 kW - Ø 21.0 cm

כיבוי אוטומטי בעת התחממות-יתר	כן	חיווי הקוטר המינימלי של המחבת	כן
זיהוי מחבת אוטומטי	כן	מחונן אזור שנבחר	כן

מאפיינים טכניים של התנור העיקרי, תנור



מס' נורות	2	דלת פנימית ניתקת	כן
מספר מאורר	2	מס' כולל של דלתות זכוכית	3
הנפח הנקי של תא התנור	115 l	מס' דלתות זכוכית מחזירות חום	2
הנפח ברוטו של תא התנור הראשון	129 l	תרמוסטט בטיחות	כן
חומר תא התנור	אמייל נקי תמיד	מערכת קירור	משיק
מספר המדפים	5	מידות תא תנור לשימוש (עXרXג)	371x724x418 mm
סוגי מדפים	רשתות מתכת	בקרת טמפרטורה	אלטרומכני
סוג נורה	הלוגן	גוף חימום תחתון - הספק	1700 W
הספק נורה	40 W	גוף חימום עליון - הספק	1200 W
הגדרת זמן בישול	הפעלה ועצירה	אלמנט גריל	1700 W
אור כשדלת התנור פתוחה	כן	גריל גדול - הספק	2900 W
פתח דלת	פתיחה כלפי מטה	גוף חימום מעגלי - הספק	2 x 1550 W
דלת נתיקה	כן	סוג גריל	חשמלי
דלת פנימית מזכוכית לחלוטין	כן	מערכת סגירה רכה	כן

אפשרויות תנור עיקרי, תנור

טיימר	כן	טמפרטורה מינימלית	50 °C
צליל התרעה לסיום הבישול	כן	טמפרטורה מרבית	260 °C

אביזרים כלולים עם התנור לתנור עיקרי

רשת עם מעצור אחורי וצדי	1	רשת שתי וערב לגריל	1
מגש עמוק 20 מ"מ	1	לוחות קטליטיים	3
מגש עמוק 40 מ"מ	1		

חיבור חשמלי

דירוג חיבור חשמלי	10600 W	סוג כבל החשמל המותקן	כן, שלב אחד
זרם	46 A	סוג כבל חשמל	כן, שניים ושלושה שלבים
מתח	220-240 V	תדר	50/60 Hz
(מתח 2 וולט)	380-415 V	בלוק הדקים	5 poles

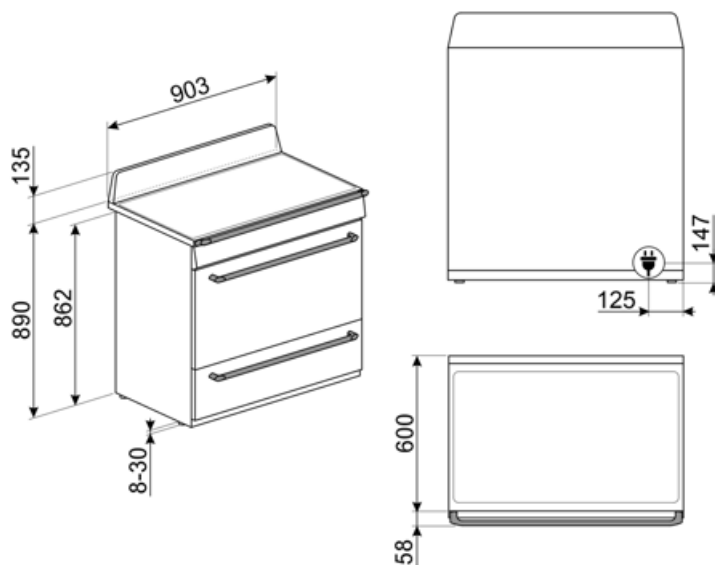

Not included accessories

AIRFRY9

מושלמת לחיקוי AIRFRY. רשת מצלה אוויר של צלייה מסורתית בתנור, אך עם פחות קלוריות ופחות שומן. מאפשרת לבשל במהירות ובפשטות מנות כגון טוגנים, ירקות ודגים מטוגנים, ומבטיחה השחמה ופריכות מושלמת.



GRILLPLATE

מחבת פסים אוניברסלית לכיריים אינדוקציה, גז, קרמיות וחשמליות. משטח נגד הידבקות מושלם לבישול בשר, גבינה וירקות. ממדים: 240 מ"מ x 410 מ"מ.



GTT

מסילות טלסקופיות ניתנות להוצאה** לחלוטין (רמה אחת)** הוצאה: 433 מ"מ מצוחצת AISI 430 חומר: נירוסטה



KITHTR90

ערכה להארכת גובה (950 מ"מ), מתאימה Victoria TR90 לתנורי



PPR9

אבן פיצה חסינת אש ללא ידיות. אבן עומק 37.5 x גובה 2.3 x מרובעת: אורך 64 ס"מ מתאימה גם לתנורי גז, להנחה על הרשת.



SCRP

כיריים אינדוקציה וקרמיות ומגרד טפנייקי



TPKPLATE

פלטה אוניברסלית לכיריים אינדוקציה, גז, קרמיות וחשמליות. משטח נגד הידבקות מושלם לבישול דגים, ביצים וירקות. ממדים: 240 מ"מ x 410 מ"מ.



BBQ9



GTP

מסילות טלסקופיות ניתנות להוצאה** חלקית (רמה אחת)** הוצאה: 300 מ"מ מצוחצת AISI 430 חומר: נירוסטה



KIT1TR9N

90 ס"מ, מתאים לתנורי 75x75 משטח התזה, TR9 Victoria, שחור



PALPZ

את פיצה עם ידית מתקפלת רוחב: 315 מ"מ אורך: 325 מ"מ



PRTX

אבן פיצה חסינת אש עם ידיות. עומק = 35 ס"מ לא מתאימה לתנורי מיקרוגל. מתאימה לתנורי גז, להנחה על הרשת.







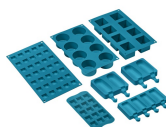

















SMOLD

סט של 7 תבניות סיליקון לגלילות, ארטיקים, פרלינים, קוביות קרח או חלוקת +230°C עד -60°C. מוזן. לשימוש בין



Symbols glossary (TT)

 <p>A: מ נמדדים D/G, טע A+++ -ביצועי ייבוש של המוצר, נמדדים מ: בהתאם למשפחת המוצרים</p>	 <p>נעילת ילדים: חלק מהדגמים מצוידים במתקן לנעילת התוכניות/מחזורים כך שלא ניתן לשנותם באקראי</p>
 <p>התקנה בערימה: התקנה בערימה</p>	 <p>מערכת קירור אוויר: הבטחת טמפרטורת בטיחותיות של משטחים</p>
 <p>הפשרה לפי זמן: פונקציה זו קובעת אוטומטית את זמן ההפשרה של מזונות שונים</p>	 <p>דלתות עם שלוש שכבות זכוכית: מספר דלתות זכוכית</p>
 <p>ECO-logic: אפשרות שמאפשרת להגביל את מגבלת העוצמה של המכשיר לשמירה על חיסכון בחשמל</p>	 <p>חלק פנימי בציפוי אמיל: החלק הפנימי בציפוי אמיל כולל ציפוי נוגד חומצה שמסייע Smeg של כל תנורי לשמור על הניקיון של תא התנור ל ידי הפחתת כמות השומן שנצמד לדפנות בעת הבישול</p>
 <p>Circogas: בתנורי גז, המאוורר מפזר את החום במהירות ובאופן שווה בתא התנור, ומונע העברה של טעמים בעת בישול של כמה מנות שונות בו-בזמן. בתנורים חשמליים שילוב זה מסיים מהר יותר את הבישול של מזונות שמוכנים מבחוץ, אך מחייב זמן רב יותר לבישול המזונות מבפנים, ללא השחמה נוספת</p>	 <p>מאוורר עם אלמנטים עליון ותחתון: האלמנטים יחד עם המאוורר מספקים חום אחיד יותר, שיטה זהה לבישול רגיל, כך שיש צורך בקדם-חימום. מתאימה מאוד לפריטים שמבושלים בשיטות איטיות</p>
 <p>אלמנט עליון ותחתון בלבד: שיטת בישול מסורתית שמתאימה ביותר לפריטים יחידים שממוקמים באמצע התנור. החלק העליון של התנור יהיה תמיד החם ביותר. מושלמת לצלי, עוגות פירות, לחם וכן הלאה</p>	 <p>גוף חימום תחתון בלבד: פונקציה זו מושלמת למזונות שמחייבים טמפרטורה בסיסית נוספת ללא השחמה, לדוגמה, מאפים, פיצה. מתאימה גם לבישול איטי של ניידים ותבשילים</p>
 <p>מעגלי: השילוב של מאוורר ושל אלמנט מעגלי יוצר שיטת בישול באוויר חם. מעניק יתרונות רבים, כולל ללא קדם-חימום אם זמן הבישול ארוך מ-20 דקות, ללא העברה של טעמים בעת בישול של מזונות שונים בו-בזמן, פחות חשמל וזמני בישול קצרים יותר. מתאים לכל סוגי המזון</p>	 <p>חסכונית: השילוב של גריל, מאוורר ואלמנט תחתון מתאים במיוחד לבישול כמויות קטנות של מזון</p>
 <p>אלמנט גריל: שימוש בגריל מעניק תוצות מצוינות בעת בישול בשר במנות בינוניות או קטנות, במיוחד בשילוב עם שיפוד (אם אפשר). מושלם גם לבישול נקניקות ובייקון</p>	 <p>חצי גריל: לבישול והשחמה מהירים של מזון. ניתן להשיג את התוצאות הטובות ביותר על ידי שימוש במדף העליון לפריטים קטנים ובמדפים התחתונים לפריטים גדולים יותר, כגון צלעות או נקניקות. לחצי גריל, החום נוצר רק באמצע האלמנט, מושלם לכמויות קטנות</p>
 <p>מאוורר עם אלמנט גריל: המאוורר מפחית את החום העז של הגריל, מעניק שיטה מצוינת לצלייה של מזונות שונים, צלעות, סטייקים, נקניקיות וכן הלאה, ומעניק להם השחמה וחלוקה של החום, ללא ייבוש המזון. שתי הרמות העליונות מומלצות לשימוש והחלק התחתון של תנור יכול לשמש לשמירה על החום של פריטים בו-בזמן, מתקן מצוין בעת בישול של ארוחת בוקר צלויה. חצי גריל (חלק אמצעי בלבד) מושלם לכמויות קטנות של מזון</p>	 <p>הגנה מפני התחממות יתר: מערכת הבטיחות שמכבה אוטומטית את הכיריים במקרה של התחממות יתר של יחידת הבקרה</p>
 <p>אינדוקציה: פעולת הכיריים האלה מבוססת על עיקרון ההשראה האלקטרו-מגנטית. החום נוצר ישירות בתחתית המחבת במהלך המגע שלו עם הכיריים</p>	 <p>דלת פנימית מזכוכית לחלוטין: דלת פנימית מזכוכית לחלוטין, משטח שטוח אחד שקל לשמור על ניקיונו</p>
 <p>דלת הזכוכית הפנימית: ניתנת להסרה במספר תנועות מהירות לניקוי</p>	 <p>תאורת צד: שתי תאורות בצדדים מנוגדים משפרות את הראות בתוך התנור</p>



פתיחה אוטומטית: לחלק מהדגמים יש פתיחה אוטומטית של הדלת עם סיום המחזור, פתרון מושלם לארונות מטבח ללא ידיעות, מכיון שאין צורך בידיות. למען הבטיחות, הדלת ננעלת אוטומטית כשהמכשיר בשימוש כדי למנוע פתיחה בלתי מכוונת.



לתא התנור 5 רמות בישול שונות.



סגירה רכה: כל הדגמים מצוידים בפונקציה מתקדמת לסגירה רכה של הדלת, שמאפשרת למכשיר להיסגר ברכות ובשקט.



ניקוי באדים: פונקציית ניקוי פשוטה באמצעות קיטור לשחרור משקעים בתא התנור.



הקיבולת מציינת את החלל השימושי בתא התנור בליטרים.

Benefit (TT)

הולכת חום אמיתית

ביצועי הבישול הטובים ביותר מובטחים על ידי זרימה מעגלית מאוררת

מאוררים וגופי חימום מרובים מבטיחים זרימת חום אווירודינמית מושלמת, המאפשרים בישול הומוגני ומהיר יותר בתוך החלל.

קטליטי

ניקוי תנור קל באמצעות שימוש בפאנלים קטליטיים בחלל

תהליך קבוע זה מאפשר ניקוי והסרת שומנים מתמשכים בשלושת דפנות החלל, ומתחיל את שלב חמצון השומן שלו כאשר התנור C מגיע ל-200°.

כיריים אינדוקציה

אינדוקציה מציעה בישול מהיר ובקרת טמפרטורה מדויקת

באמצעות שימוש בכלי בישול מתאימים, אינדוקציה קלה לשימוש ולתחזוקה, בטוחה ומגיבה.

ניקוי באדים

החדרת מים לשקע המיועד בתחתית החלל יוצרת אדים שמרככים את השאריות ומקלים על הסרתן

החדרת מים לשקע המיועד בתחתית החלל יוצרת אדים שמרככים את השאריות ומקלים על הסרתן.

חלל איזותרמי

ביצועי הבישול הטובים ביותר בעילות האנרגטית הגבוהה ביותר

טורבינה כפולה

לתנור שני מאוררים המצוידים בשני גופי חימום עגולים המאפשרים בישול בחום מסתובב

אזורר בזרימה צולבת

מערכת קירור חדשה עם מאזורר זרימה צולבת אוויר מהדלת לחיפוי הקיר

סגירה רכה

הדלת מצוידת במערכת מיוחדת לסגירה שקטה

אור הלוגן בדרגות שונות

תאורת הלוגן פנימית בדרגות שונות מבטיחה נראות מעולה

בקרה בכפתורים

הגדרת טיימר קלה ואינטואיטיבית עם כפתורים פשוטים

גובה מתכוונן

כיריים שנמצאות בקו נקי עם משטח העבודה הודות לרגליים מתכווננות

זכוכית פנימית ניתנת להסרה

זכוכיות דלת פנימיות שניתנות להסרה בקלות לניקוי מלא

בישול מרובה דרגות

מספר דרגות בישול מאפשרות גמישות מירבית בשימוש

דלת קרה

במהלך כל פעולה, זכוכית הדלת החיצונית קרה, מונעת כל סכנת כוויות

AirFry (אביזר אופציונלי של)

(אוכל קל וטעים יותר הודות לסלסלת איירפריי (אביזר אופציונלי

מגירת אחסון

יותר מקום אחסון הודות למגירה התחתונה, מושלת לאחסון אביזרים או כלי בישול

(מנגל (אביזר אופציונלי

(בישול מנגל ישירות בתנור עם הגריל הדו צדדי (אביזר מנגל אופציונלי

(אבן פיצה (אביזר אופציונלי

(אופציונלי STONE אפייה עם אבן שמוט לקבלת פיצה רכה ופריכה ולמאפי שמרים (אביזר