

# TR90IGR2

Tűzhely mérete  
Rekeszek száma energiatárolási címkével  
Sütőtér hőforrás  
Főzőlap típusa  
Fő sütőtér típusa  
Tisztító rendszer fő sütő  
EAN kód  
Energiahatékonysági osztály

90x60 cm  
1  
ELEKTROMOSSÁG  
Indukciós  
Hőlégkeveréses  
Gőztisztítás  
8017709312367  
A



## Küllem

Design család	Victoria	Serigraphy colour	Black
Dizájn	Victoria	Kijelző	elektronikus 5 gomb
Szín	Palaszürke	Ajtó	Kerettel
Vezérlőpanel színe	Zománcozott fém	Pohártípus	Fekete
Logo	assembled 50's	Fogantyú	Smeg Victoria
Logo position	Upstand+ Command panel	Fogantyú színe	Polírozott króm
Álló	Igen	Tárolórekesz	Fiók
Főzőlap színe	Fekete zománc	Csúsztatható rekesz	Igen
Vezérlőgombok	Smeg Victoria	Láb	nincs
Vezérlőelemek színe	Rozsdamentes acél	Lábazat	Antracit
Vezérlők száma	7		

## Programok / Funkciók

Sütési funkciók száma 9

Hagyományos sütési funkciók

Légkeverés nélkül	Légkeveréses	Légkeverés
Eco	Kis grill	Nagy grill
Légkeveréses grill (nagy)	Alap	Légkeveréses alsó

Egyéb funkciók

Kiolvasztás idő szerint
-------------------------

## Tisztítási funkciók

Katalitikus



## Főzőlap opciók



Reteszelés

Igen

Korlátozott energiafogyasztású üzemmód

Igen

Korlátozott energiafogyasztás W-ban

3700, 4800, 7400 W

## Főzőlap műszaki jellemzői



Főzőzónák száma összesen 5

Bal első - Indukciós – szimpla - 1.30 kW - Booster 1.40 kW - Ø 18.0 cm

Bal hátsó - Indukciós – szimpla - 2.30 kW - Booster 3.00 kW - Ø 21.0 cm

Központi - Indukciós – szimpla - 2.30 kW - Booster 3.00 kW - Ø 27.0 cm

Jobb hátsó - Indukciós – szimpla - 1.30 kW - Booster 1.40 kW - Ø 18.0 cm

Jobb első - Indukciós – szimpla - 2.30 kW - Booster 3.00 kW - Ø 21.0 cm

Automatikus kikapcsolás túlmelegedés esetén

Igen

Minimális edényátmérő kijelzése

Igen

Automatikus edényérzékelés

Igen

Kiválasztott zóna visszajelző

Igen

## Fő sütő műszaki jellemzők



Lámpák száma

2

Ventilátor száma

2

A sütőtér nettó térfogata

115 l

Bruttó térfogat, 1. sütőtér

129 l

Sütőtér anyaga

Ever Clean zománc

Polcok száma

5

Polcok típusa

Fémállványok

Világítás típusa

Halogén

Fényerősség

40 W

Sütési idő beállítása

Indítás és leállítás

Amikor a sütő ajtaja nyitva van, világít

Igen

Ajtónyílás

Lehajtható lap

Kivehető ajtó

Igen

Teljes üveg belső ajtó

Igen

Levehető belső ajtó

Igen

Ajtóüvegek száma összesen

3

Hővisszaverő

2

ajtóüvegek száma

Biztonsági termosztát

Igen

Hűtőrendszer

Érintő

Használható sütőtér méretei (ma. x ma. x mé.)

371x724x418 mm

Hőmérsékletszabályozás

Elektromechanikus

Alsó fűtőelem teljesítmény

1700 W

Felső fűtőelem – Teljesítmény

1200 W

Grillező elem

1700 W

Nagy grill – Teljesítmény

2900 W

Kör alakú fűtőelem – Teljesítmény

2 x 1550 W

Grill típusa	Elektromos
Lágy zárású rendszer	Igen

## Opciók, fő sütő

Időzítő	Igen	Minimális hőmérséklet	50 °C
Sütés vége hangjelzés	Igen	Maximális hőmérséklet	260 °C

## Mellékelt tartozékok a fő sütőhöz és főzőlaphoz

Hátsó és oldalsó ütközővel ellátott állvány	1	Grillrács	1
20 mm mély tepsi	1	Katalitikus panelek	3
40 mm mély tepsi	1		

## Elektromos csatlakozás

Elektromos csatlakozás névleges értéke	10600 W	A telepített elektromos kábel típusa	Igen, egyfázisú
Jelenlegi	46 A	Elektromos kábel típusa	Igen, két- és háromfázisú
Feszültség	220-240 V	Frekvencia	50/60 Hz
Feszültség 2 (V)	380-415 V	Sorkapocs	5 poles

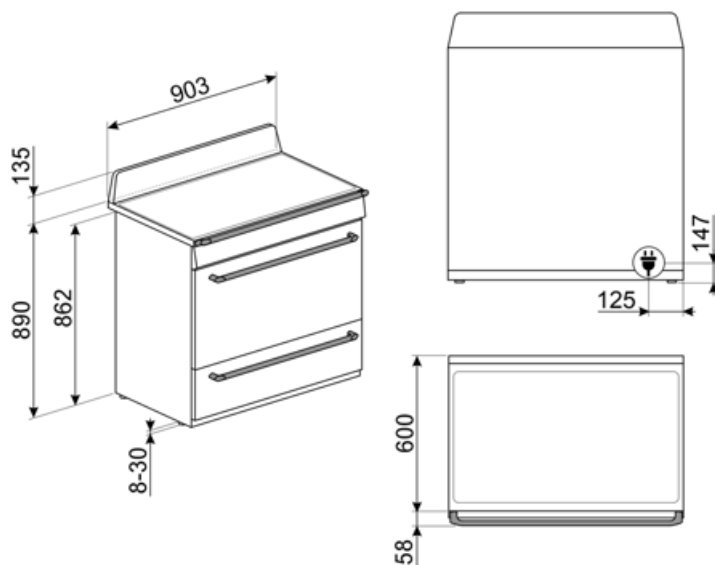

## Not included accessories

### AIRFRY9

Forrólevegős sütő állvány AIRFRY .  
Ideális a hagyományos zsiradékban  
sütés reprodukálására, de kevesebb  
kalóriával és zsírral. Lehetővé teszi az  
olyan ételek gyors és egyszerű  
elkészítését, mint a sült krumpli, a sült  
zöldségek és a hal, tökéletes pirulást és  
ropogósra sütést biztosítva.



### PRTX

Tűzálló pizzakő fogantyúval. D=35 cm  
Nem alkalmas mikrohullámú sütőkhöz.  
Gázsütőbe helyezhető, a sütőlapra kell  
tenni.



### PPR9

Tűzálló pizzakő fogantyúk nélkül.  
Szögletes alakú kő: Ho 64 x Ma 2,3 x Mé  
37,5 cm Gázsütőkhöz is alkalmas, a  
sütőlapra helyezhető.



### BBQ9



### KITHTR90

Magasságnövelő készlet (950 mm),  
fekete, Victoria TR90 tűzhelyekhez  
alkalmas (945-960 mm)



### PALPZ

Pizzalapát összehajtható fogantyúval.  
Méret H31,5 x M32,5 cm. Könnyen és  
kényelmesen használható és tárolható.  
Tökéletes pizza, kenyér és sós  
péksütemények biztonságos és  
professzionális tálalásához.



### SMOLD

7 db-os szilikonforma készlet  
fagylaltokhoz, jégnyalókákhoz,  
pralinékhoz, jégkockákhoz vagy  
ételadaghoz. -60 °C és +230 °C között  
használható

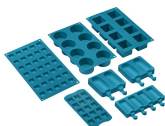

### GTP

Részben kihúzható teleszkópos  
vezetősínek(1 szint), hagyományos  
sütőkhöz alkalmas. Rozsdamentes  
acél, garantálják a stabilitást és  
megkönnyítik a tálcák zökkenőmentes  
kihúzását.



### GRILLPLATE

Univerzális sütőlap indukciós, gáz-,  
kerámia- és elektromos főzőlapokhoz.  
Tapadásmentes felület, ideális húсок,  
sajtok és zöldségek sütéséhez.  
Méret: 410 x 240 mm.



### KIT1TR9N

90 cm-es fekete hátlap, TR90 és TR93  
Victoria tűzhelyekhez



### SCRP

Karcolásmentes tűzhely kaparó –  
indukciós és kerámia főzőlapokhoz



### TPKPLATE

Univerzális lemez indukciós, gáz-,  
kerámia- és elektromos főzőlapokhoz.  
Tapadásmentes felület ideális hal,  
tojás és zöldségek sütéséhez.  
Méret: 410 X 240 mm.





























### GTT

Teljesen kihúzható teleszkópos sínek  
(1 szint), hagyományos sütőkhöz  
alkalmas. Rozsdamentes acél,  
garantálják a stabilitást és  
megkönnyítik a tálcák zökkenőmentes  
kihúzását.



## Symbols glossary (TT)

 <p>A: Termék szárítási teljesítménye, A+++ és D / G között a termékcsaládtól függően</p>	 <p>Gyerekszár: néhány modell fel van szerelve a program/ciklus zárolására szolgáló eszközzel, hogy ne lehessen véletlenül megváltoztatni.</p>
 <p>Beépítés oszlopban: Beépítés oszlopban</p>	 <p>Léghűtő rendszer: a biztonságos felületi hőmérséklet biztosítása érdekében.</p>
 <p>Kiolvasztás idő szerint: Kézi leolvasztás funkció. A beállított időtartam végén a funkció leáll.</p>	 <p>Hármas üvegezésű ajtók: Üvegezett ajtók száma.</p>
 <p>ECO-logic: az opció lehetővé teszi a készülék tényleges energiamegtakarításának korlátozását.</p>	 <p>Ever Clean zománc: Az Ever Clean zománc elektrosztatikus módszerrel viszik fel, saroktól sarokig és szélről szélre, hogy megelőzze a repedést vagy törést az idő múlásával. Ez egy különleges pirolitikus zománc, ellenálló a savakkal szemben, amely amellet, hogy kellemesen fényes, elősegíti a sütő falainak jobb tisztítását az alacsonyabb porozitásnak köszönhetően. 850°C feletti hőmérsékleten égetik ki, és tudományosan meghatározott ütemben, lassan polimerizálják, így biztosítják az egyenletes vastagságot és szilárdságot. Az Ever Clean zománc kifogástalan felületet biztosít mind a sütő belsejében, mind a tepsiken, így a sütő felületei hihetetlenül könnyen karbantarthatók az idő múlásával, mivel a zsír kevésbé tapad meg sütés közben.</p>
 <p>Légkeverés alsó sütéssel: a ventilátor és az alsó fűtőelem kombinációja önmagában lehetővé teszi, hogy a felületen már megsült, de belül át nem sült ételek gyorsabban elkészüljenek. Ez a rendszer olyan ételek készítéséhez ajánlott, amelyek a felszínen már jól átsültek, de belül még nem, ezért kissé magasabb hőfokot igényelnek. Ideális bármilyen típusú ételhez.</p>	 <p>Légkeveréses: Intenzív és homogén hagyományos sütés, komplex receptekhez is alkalmas. A ventilátor aktív, és a hő egyidejűleg alulról és felülről érkezik. A légkeveréses sütés gyorsabb és homogénebb eredményt biztosít, az ételek kívül illatosak, belül pedig nedvesebbek maradnak. Ideális tészták, kekszek, sütek és sütemények készítéséhez.</p>
 <p>Statikus: Hagyományos sütés, amely egyszerre egy étel elkészítésére alkalmas. A ventilátor nem aktív, és a hő egyszerre jön alulról és felülről. A statikus sütés lassabb és finomabb, ideális a még belül is jól elkészített és száraz ételek elkészítéséhez. Ideális bármilyen típusú sütéshez, zsíros húshoz, kenyérhez, töltött süteményekhez.</p>	 <p>Alsó: a hő csak a sütőtér aljáról jön. A ventilátor nem aktív. Ideális édes és sós pitékhez, cobblerhez és pizzákhoz. A sütés befejezésére és az ételek ropogósabbá tételére tervezték. A gázsütőkben található szimbólum a gázégőt jelzi.</p>
 <p>Hőlégbefúvás: tökéletes funkció minden típusú étel finomabb elkészítéséhez. A hő a sütő hátuljából érkezik, gyorsan és egyenletesen oszlik el. A ventilátor aktív. Ideális több szinten történő sütéshez is, az illatok és ízek keveredése nélkül.</p>	 <p>ECO: alacsony energiafogyasztású sütés: ez a funkció különösen alkalmas alacsony energiafogyasztás mellett egy szinten történő sütésre. Minden típusú ételhez ajánlott, kivéve azokat, amelyek sok nedvességet tudnak előállítani (például a zöldségek). A maximális energiamegtakarítás és az idő csökkentése érdekében ajánlatos az ételt a sütőtér előmelegítése nélkül a sütőbe tenni</p>

-  Grill: Nagyon erős hő, amely csak felülről, egy dupla fűtőelemből érkezik. A ventilátor nem aktív. Kiváló grillezési eredményt biztosít. A sütés végén használva egyenletes barnítást biztosít az ételeknek.
-  Légkeveréses grill: nagyon intenzív hő jön csak felülről egy dupla fűtőelemből. A ventilátor aktív. Lehetővé teszi a legvastagabb húsok optimális grillezését. Ideális nagy húsdarabokhoz.
-  Indukciós A főzőlapok működése az elektromágneses indukció elvén alapul. A hő közvetlenül a serpenyő alján keletkezik a főzőlappal való érintkezés során.
-  A belső ajtóüveg néhány gyors mozdulattal eltávolítható a tisztításhoz.
-  Automatikus nyitás: egyes modellek automatikusan nyitják az ajtót, amikor a ciklus véget ér, ami tökéletes megoldás a fogantyú nélküli konyhai gépekhez, mivel nincs szükség fogantyúra. Biztonsági okokból a gép használatakor az ajtó automatikusan reteszeli, hogy elkerülje a véletlen kinyitást.
-  Lágy zárás: minden modell fel van szerelve az ajtó lágy zárásának fejlett funkciójával, amely lehetővé teszi, hogy a készülék simán és csendesen záródjon.
-  A kapacitás a sütőtérben lévő hasznos tér méretét mutatja literben.
-  Félgrill: Élelmiszerek gyors sütéséhez és barnításához. A legjobb eredmény akkor érhető el, ha a felső szinten a kisebb dolgok vannak, az alsó szinten pedig a nagyobbak, mint például a hússzeletek vagy kolbászok. A félgrill esetében a hő csak az elem közepén keletkezik, így ideális kisebb mennyiségek esetén.
-  Túlmelegedés elleni védelem: A vezérlőegység túlmelegedése esetén a főzőlapot automatikusan kikapcsoló biztonsági rendszer.
-  Teljesen üveg belső ajtó: Teljesen üveg belső ajtó, egyetlen sík felület, amely könnyen tisztán tartható.
-  Oldalsó lámpák: Két szemben lévő oldalsó lámpa növeli a láthatóságot a sütőben.
-  A sütőtérnek 5 különböző sütési szintje van.
-  Gőztisztítás: egyszerű tisztítási funkció gőzzel a sütőtérben lévő lerakódások fellazítására.

---

## Benefit (TT)

---

### Valódi konvekció

A legkiválóbb főzőteljesítmény a keringetett szellőző levegőáramlásnak köszönhetően

Többszörös ventilátorok és fűtőelemek biztosítják a tökéletes aerodinamikus hőáramlást, lehetővé téve az egyenletes és gyorsabb főzést a sütőüregben.

### Katalízis

A sütő könnyű tisztítása a katalitikus panelek használatának köszönhetően a sütőüregben

Ez az állandó folyamat lehetővé teszi a három üreg falának folyamatos tisztítását és zsírtalanítását; a zsíroxidációs fázis beindul, amikor a sütő eléri a 200°C-ot.

### Indukciós főzőlap

Az indukció gyors főzést és a hőmérséklet precíz vezérlését teszi lehetővé

Megfelelő edények használatával az indukciós főzőlap könnyen használható és karbantartható, továbbá biztonságos és készséges.

### Gőztisztítás

Ha vizet helyez be a sütőüreg alján lévő mélyedésbe, gőz keletkezik, amely megpuhítja a szennyeződéseket, és megkönnyíti azok eltávolítását

Ha vizet helyez be a sütőüreg alján lévő mélyedésbe, gőz keletkezik, amely megpuhítja a szennyeződéseket, és megkönnyíti azok eltávolítását.

### Hőszigetelt sütőüreg

A legjobb főzési teljesítmény a legmagasabb energiahatékonyságon

### Dupla turbina

A sütő két ventilátorral rendelkezik, két körkörös fűtőelemmel, amely lehetővé teszi a forgó hővel történő sütetést

### Tangenciális hűtés

Új hűtőrendszer tangenciális ventilátorral és légáramlással az ajtótól a fröccsenésgátlóig

### Lágy zárás

Az ajtó specifikus rendszere lehetővé teszi a csendes bezáródást

### Több szintű halogén világítás

Belső, különböző szintű halogén világítás tökéletes láthatóságot biztosít

### Vezérlő nyomógombok

Az időzítés könnyű és intuitív beállítása egyszerű nyomógombok segítségével

### **Állítható magasság**

Az állítható lábaknak köszönhetően a tűzhely teteje szintbe állítható a munkalappal

### **Eltávolítható belső üveg**

A belső ajtóüvegek könnyen leszerelhetők a teljes tisztításhoz

### **Többszintű főzés**

Több főzési szint maximális használati rugalmasságot nyújt

### **Hideg ajtó**

Bármely funkció során a külső üvegajtó hideg, így nem áll fenn égési sérülés veszélye

### **Meleglevegős sütő (AIRFRY opcionális tartozék)**

Könnyebb és ízletesebb étel a meleglevegős sütőkosárnak köszönhetően (opcionális tartozék)

### **Fiókos tárolórekesz**

Több hely az alsó fiókos rekesznek köszönhetően, ideális a kiegészítők vagy a főzőeszközök tárolásához

### **BBQ (opcionális tartozék)**

Grillsütés közvetlenül a sütőben a kétoldalú grillsütővel (BBQ opcionális tartozék)

### **Pizza kő (opcionális tartozék)**

Sütés hőálló kővel a puha és ropogós pizzához és az élesztős termékekhez (KŐ opcionális tartozék)