

# TR90IMP

Produktabmessung	90x60 cm
Zahl der Garräume mit Energielabel	1
Wärmequelle des Garraums	Elektro
Wärmequelle des Kochfeldes	Induktion
Typ Garraum 1	Umluft + Heißluft
Reinigungssystem Garraum	Vapor Clean
EAN-Code	8017709344764
Energieeffizienzklasse Garraum 1 (auf einer Skala von A+++ bis D)	A



## Ästhetik











Design	Victoria	Farbe/Material der Bedienknebel	Metall
Bedienoberfläche	Metall lackiert	Anzahl der Bedienknebel	7
Ästhetik	Victoria	Farbe des Dekors	Schwarz
Logo	50's Style	Display	Digitaluhr 5 Tasten
Farbe	Creme	Gerätetür	Mit Rahmen
Position des Markenlogos	Spritzleiste+ Bedienblende	Glasart	Schwarz
Oberfläche	Hochglanz	Türgriff	Victoria
Spritzleiste	Ja	Material des Türgriffs	Chrom-Hochglanz
Farbe der Kochmulde	Schwarz emailliert	Staufach im Sockelbereich	Push-Pull-Öffnung (grifflos)
Bedienung	Bedienknebel	Stellfüße	Ohne
Farbe Display	Rot	Gerätesockel	Schwarz
Bedienknebel	Victoria		

## Programme / Funktionen

Anzahl der Garfunktionen, Garraum 1	9
-------------------------------------	---

## Art der Garfunktionen, Garraum 1

 Statisch	 Ober-/Unterhitze + Umluft	 Heißluft
 ECO	 Kleinflächengrill	 Großflächengrill
 Großflächengrill + Umluft	 Unterhitze	 Unterhitze + Umluft



## Sonderfunktionen Garraum 1

 Auftauen nach Zeit
---

## Reinigungsfunktion, Garraum 1

 Vapor Clean
--

## Optionen Kochfeld

			
Sperrfunktion	Ja	Reduktion der Leistungsstufen (W)	3700, 4800, 7400 W
Eco-Logic - Reduzierung der Anschlussleistung	Ja		

## Technische Eigenschaften Kochfeld



### Anzahl der Kochzonen 5

Vorne links - Induktion - 1.30 kW - Booster 1.40 kW - Ø 18.0 cm  
 Hinten links - Induktion - 2.30 kW - Booster 3.00 kW - Ø 21.0 cm  
 Mitte - Induktion - 2.30 kW - Booster 3.00 kW - Ø 27.0 cm  
 Hinten rechts - Induktion - 1.30 kW - Booster 1.40 kW - Ø 18.0 cm  
 Vorne rechts - Induktion - 2.30 kW - Booster 3.00 kW - Ø 21.0 cm

Überhitzungsschutz	Ja	Dekor für min. Topfgröße	Ja
Automatische Anpassung des Topfdurchmessers	Ja	Anzeige der Kochzone	Ja

## Technische Eigenschaften primärer Garraum 1



Anzahl der Garraumbeleuchtungen	2	Vollglasinnentür herausnehmbar	Ja
Anzahl der Ventilatoren (Umluft/Heißluft)	2	Anzahl der Türverglasungen	3
Nutzbares Garraumvolumen	115 l	Anzahl der Thermo-Türverglasungen	2
Bruttovolumen Garraum	129 l	Sicherheitsthermostat	Ja
Material Garraum	Ever Clean Emaillierung	Kühlsystem	Kühlgebläse

Anzahl der Garebenen	5	Nutzabmessungen des Garraums (HxBxT)	371x724x418 mm
Art der Einschubschienen	Einhängerahmen verchromt	Temperaturregelung	Elektromechanisch
Art der Beleuchtung	Halogen	Leistung der Unterhitze	1700 W
Leistung der Beleuchtung	40 W	Leistung der Oberhitze	1200 W
Programmierung der Garzeit	Start Gardauer mit Endabschaltung	Leistung des Kleinflächengrills	1700 W
Garraumbeleuchtung bei Türöffnung	Ja	Leistung des Großflächengrills	2900 W
Art der Türöffnung	Klapptür	Leistung der Heißluft	1550 W
Abnehmbare Gerätetür	Ja	Art des Grills	Elektrisch
Vollglasinnentür	Ja	Soft-Close Komfort-Schließsystem	Ja

## Optionen primärer Garraum 1

Kurzzeitwecker	Ja	Temperatur min.	50 °C
Akustisches Signal bei Garzeitende	Ja	Temperatur max.	260 °C

## Serienzubehör primärer Garraum 1 und Kochfeld



Grillrost mit Tiefensperre	1	Auflagerost	1
Backblech (H: 20 mm)	1	Teleskop-Teilauszug, 1 Ebene	1
Backblech/Fettpfanne (H: 40 mm)	1		

## Elektrischer Anschluss

Elektrischer Gesamtanschlusswert	10600 W	Zusätzliche Anschlussmöglichkeiten	Zwei- oder dreiphasig
Absicherung	46 A	Frequenz	50/60 Hz
Spannung 1 (V)	220-240 V	Anschlussleiste	5-polig
Spannung 2 (V)	380-415 V	Netzstecker	Nein
Typ des vorinstallierten Anschlusskabels	Einphasig		

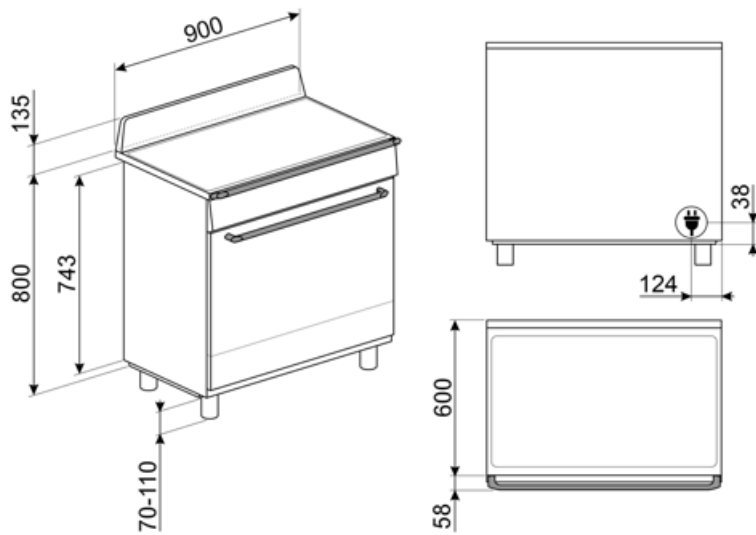

## Kompatibel Zubehör

### AIRFRY9

AIRFRY: Luft-Frittierrost AIRFRY . Ideale Alternative im Backofen anstelle des klassischen Frittieren. Einfach gesünder und mit weniger Kalorien und Fett. Mit diesem Einsatz können Sie schnell und einfach Gerichte wie Pommes frites, gebratenes Gemüse und Fish.



### BN920

Backblech emailliert, H: 20 mm für 90 cm Backöfen der Serie SF../SFP und Kochz./Standherde



### GRILLPLATE

Universal Grillplatte für Induktions-, Gas-, Glaskeramik- und Elektro-Massekochfelder. Die antihaftbeschichtete Oberfläche ist ideal für die Zubereitung von Fleisch, Käse und Gemüse. Abmessungen: 410x240 mm.



### GTT

Teleskop-Vollauszug, 1 Ebene.



### KITH95CPF9

Kit Erhöhung (950 mm), Schwarz, 3-seitige Sockelblende, geeignet für 90 cm Portofino-Kochzentren (CPF9) und Classici/Symphony Standherde (C9..).



### SCRP

Metall-Glasschaber für alle Glaskeramik-/Induktionskochfelder.



### SMOLD

Set aus 7 Silikonformen für Eiscreme, Stieleis, Pralinen, Eiswürfel (Blast-Chiller) und das Vorportionieren von Gerichten. Temperaturbeständig von -60°C bis +230°C (Backöfen).

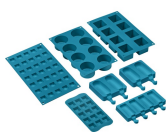

### BBQ9

Barbecue-Grillplatte aus Aluminium, Antihaftbeschichtung, für alle 90 cm Backöfen, Kochz./Standherde (Auflage auf Ablagerost), Abmessungen BxT: 333x345 mm.



### BN940

Backblech emailliert, H: 40 mm für 90 cm Backöfen der Serie SF../SFP und Kochz./Standherde



### GTP

Teleskop-Teilauszug, 1 Ebene.



### KIT1TR9N

Metall-Rückwand, Schwarz, mit SMEG-Logo und integrierter Lüftungsöffnung, geeignet für alle 90 cm Victoria-Kochzentren. BxHxT: 895x759x40 mm.



### PALPZ

Pizzaschieber aus Edelstahl mit Klappgriff, kompatibel für die Pizzastein STONE2 in Verbindung von Elektro-Backöfen. Abmessungen LxH: 31,5x32,5 cm.



### SFLK1

Kindersicherung.



### TPKPLATE

Universal Teppanyaki-Grillplatte für Induktions-, Gas-, Glaskeramik- und Elektro-Massekochfelder. Antihaftbeschichtete Oberfläche, ideal für die Zubereitung von Fisch, Eiern und Gemüse. Abmessungen: 410 x 240 mm.



---

## Alternative Produkte

---



**TR90IMBL**





















Farbe: Schwarz











**TR90IMGR**

Farbe: Slate Grey

## Symbolverzeichnis

 <p>Kindersicherung: Eine Tastensperre, die einen ungewollten Zugriff auf die Funktionen verhindert.</p>	 <p>Energieeffizienzklasse A</p>
 <p>Das Gerät ist für eine Installation im Hocheinbau vorgerüstet.</p>	 <p>Kühlgebläse: zur Ermöglichung einer angenehmen und sicheren Oberflächentemperatur.</p>
 <p>Abtauen nach Zeit: Manuelle Abtaufunktion. Nach Ablauf der eingestellten Dauer wird die Funktion automatisch beendet.</p>	 <p>Dreifach verglaste Backofentür: Anzahl der Scheiben der Gerätetür.</p>
 <p>Eco-Logic: Mit dieser Option können Sie die max. Leistungsaufnahme (kW) des Gerätes begrenzen (ideal für Altbauten mit geringerer Absicherung).</p>	 <p>Ever Clean-Emaillierung: ist eine besondere Pyrolyse-Emaillierung, die dank ihrer geringeren Porosität eine bessere Reinigung des Garraums ermöglicht. Die Emaillierung schafft eine perfekte Oberfläche im gesamten Backofen inkl. der Backbleche und ist äußere</p>
 <p>Unterhitze-Umluft: die Kombination aus Umluft und Unterhitze ist ideal für alle Arten von Speisen und ermöglicht zudem das Fertiggaren von Speisen, die im Inneren eine höhere Hitzeentwicklung benötigen.</p>	 <p>Ober-/Unterhitze + Umluft: ein intensives und homogenes Garen, auch für komplexe Gerichte. Die Umluft ist aktiv und die Heizleistung kommt gleichzeitig von oben und unten. Das ventilierte Garen sorgt für ein schnelleres und gleichmäßigeres Garergebnis, so</p>
 <p>Ober-/Unterhitze: traditionelles, statisches Garen, geeignet für die Zubereitung von einem Gericht. Die Erhitzung erfolgt gleichzeitig von oben und unten. Das Garen ist schonender, ideal für alle Arten von Braten, Brot und Backwaren.</p>	 <p>Unterhitze: die Beheizung erfolgt nur von unten. Ideal für Gebäck, Aufläufe und Pizza.</p>
 <p>Heißluft: diese Funktion ist ideal für alle Arten von Gerichten auch auf mehreren Ebenen. Die Beheizung erfolgt aus dem hinteren Teil des Backofens und verteilt sich schnell und gleichmäßig im Garraum.</p>	 <p>ECO-Funktion: diese Funktion eignet sich besonders für das Zubereiten von Speisen auf einer Ebene mit geringem Energieverbrauch. Um eine max. Energieeinsparung und Zeitersparnis zu erzielen, wird empfohlen, die Speisen ohne Vorheizung in den Garraum einzu</p>
 <p>Großflächengrill: sehr intensive Erhitzung nur von oben durch ein doppeltes Heizelement. Hervorragend geeignet zum Grillen und Gratинieren. Er wird am Ende des Garvorgangs verwendet und sorgt für eine gleichmäßige Bräunung der Speisen.</p>	 <p>Kleinflächengrill: die Hitze wird in der Mitte des Heizwiderstandes erzeugt und ist für kleinere Mengen an Gargut vorgesehen. Bestens geeignet zum schnellen Garen und Bräunen von Speisen. Die oberste Ebene ist für kleinere, die untere für größere Gerichte</p>
 <p>Umluft-Großflächengrill: sehr intensive Beheizung von oben durch ein doppeltes Heizelement. In Verbindung der Umluft ist das Grillen von größeren Fleischgerichten optimal möglich.</p>	 <p>Überhitzungsschutz: dieses Sicherheitssystem schaltet das Kochfeld bei Überhitzung automatisch ab.</p>
 <p>Induktionskochfeld: Die Funktionsweise der Induktion basiert darauf, dass Energie in Form eines magnetischen Wechselfeldes im Boden des Kochgeschirrs übertragen und in Wärme umgewandelt wird.</p>	 <p>Vollglasinentür: eine einzige Glasfläche für eine einfache Reinigung und beste Durchsicht in den Garraum.</p>

- 
- |  |   |
|--|---|
|  <p>Innere Türverglasung: diese kann mit wenigen Handgriffen zur Reinigung herausgenommen werden.</p>  |  <p>Seitliche Innenbeleuchtung: zwei gegenüberliegende Beleuchtungen erhöhen die Sicht auf das Innere des Garraums.</p>      |
|  <p>Automatische Öffnung: Einige Modelle verfügen über eine automatische Öffnung der Tür nach Beendigung des Zyklus, was eine perfekte Lösung ist, da kein Griff benötigt wird. Aus Sicherheitsgründen verriegelt sich die Tür bei Betrieb automatisch, um ein versehentliches Öffnen zu verhindern.</p> |  <p>Anzahl der Garebenen: der Garraum verfügt über 5 Garebenen.</p>  |
|  <p>Soft Close-System: alle Modelle sind mit einer fortschrittlichen Funktion zum sanften Schließen der Gerätetür ausgestattet.</p>  |  <p>Teleskopschienen: ermöglichen das Gargut gleitend aus dem Backofen herauszuziehen zu bequem und sicher zu entnehmen,</p> |
|  <p>Vapor Clean: eine einfache Reinigungsfunktion, die mit Hilfe von Dampf Ablagerungen im Garraum löst.</p>   |  <p>Garraumvolumen 115 l: das Garraumvolumen der nutzbaren Fläche wird in Litern angegeben.</p>                              |
|  <p>Drehknebelbedienung</p>  |   |