

TR90IP2

Tűzhely mérete	90x60 cm
Rekeszek száma energiafogyasztási címkével	1
Sütőtér hőforrás	ELEKTROMOSSÁG
Főzőlap típusa	Indukciós
Fő sütőtér típusa	Hőlégkeveréses
Tisztító rendszer fő sütő	Gőztisztítás
EAN kód	8017709312480
Energiahatékonysági osztály	A



Design család



Esztétika	Victoria	Vezérlők száma	7
Dizájn	Victoria	Serigraphy colour	Black
Szín	Krém	Kijelző	elektronikus 5 gomb
Felületkezelés	Krém	Ajtó	Kerettel
Vezérlőpanel színe	Zománcozott fém	Pohártípus	Fekete
Logo	assembled 50's	Fogantyú	Smeg Victoria
Logo position	Upstand+ Command panel	Fogantyú színe	Polírozott króm
Álló	Igen	Tárolórekesz	Fiók
Főzőlap színe	Fekete zománc	Csúsztatható rekesz	Igen
Vezérlési beállítás típusa	Vezérlőgombok	Láb	nincs
Vezérlőgombok	Smeg Victoria	Lábazat	Antracit
Vezérlőelemek színe	Rozsdamentes acél		

Programok / Funkciók

Sütési funkciók száma 9

Hagyományos sütési funkciók

 Légkeverés nélkül	 Légkeveréses	 Légkeverés
 Eco	 Kis grill	 Nagy grill
 Légkeveréses grill (nagy)	 Alap	 Légkeveréses alsó

Tisztítási funkciók

Katalitikus



Gőztisztítás

Egyéb funkciók



Kiolvasztás idő szerint

Főzőlap opciók



Reteszelés

Igen

Korlátozott energiafogyasztású üzemmód

Igen

Korlátozott energiafogyasztás W-ban

3700, 4800, 7400 W

Főzőlap műszaki jellemzői



Főzőzónák száma összesen 5

Bal első - Indukciós – szimpla - 1.30 kW - Booster 1.40 kW - Ø 18.0 cm

Bal hátsó - Indukciós – szimpla - 2.30 kW - Booster 3.00 kW - Ø 21.0 cm

Központi - Indukciós – szimpla - 2.30 kW - Booster 3.00 kW - Ø 27.0 cm

Jobb hátsó - Indukciós – szimpla - 1.30 kW - Booster 1.40 kW - Ø 18.0 cm

Jobb első - Indukciós – szimpla - 2.30 kW - Booster 3.00 kW - Ø 21.0 cm

Automatikus

Igen

kikapcsolás túlmelegedés esetén

Minimális edényátmérő kijelzése

Igen

Automatikus

Igen

edényérzékelés

Kiválasztott zóna visszajelző

Igen

Fő sütő műszaki jellemzők



Lámpák száma

2

Ventilátor száma

2

A sütőtér nettó térfogata

115 l

Bruttó térfogat, 1. sütőtér

129 l

Sütőtér anyaga

Ever Clean zománc

Polcok száma

5

Polcok típusa

Fémállványok

Világítás típusa

Halogén

Fényerősség

40 W

Sütési idő beállítása

Indítás és leállítás

Amikor a sütő ajtaja nyitva van, világít

Igen

Levehető belső ajtó

Igen

Ajtóüvegek száma összesen

3

Hővisszaverő

2

ajtóüvegek száma

Biztonsági termosztát

Igen

Hűtőrendszer

Érintő

Használható sütőtér méretei (ma. x ma. x mé.)

371x724x418 mm

Hőmérsékletszabályozás

Elektromechanikus

Alsó fűtőelem

1700 W

teljesítmény

Felső fűtőelem –

1200 W

Teljesítmény

Ajtónyílás	Lehajtható lap	Grillező elem	1700 W
Kivehető ajtó	Igen	Nagy grill – Teljesítmény	2900 W
Teljes üveg belső ajtó	Igen	Kör alakú fűtőelem – Teljesítmény	1550 W
		Grill típusa	Elektromos
		Lágy zárású rendszer	Igen

Opciók, fő sütő

Időzítő	Igen	Minimális hőmérséklet	50 °C
Sütés vége hangjelzés	Igen	Maximális hőmérséklet	260 °C

Mellékelt tartozékok a fő sütőhöz és főzőlaphoz

Hátsó és oldalsó ütközővel ellátott állvány	1	Grillrács	1
20 mm mély tepsi	1	Katalitikus panelek	3
40 mm mély tepsi	1		

Elektromos csatlakozás

Elektromos csatlakozás névleges értéke	10600 W	A telepített elektromos kábel típusa	Igen, egyfázisú
Jelenlegi Feszültség	46 A	Elektromos kábel típusa	Igen, két- és háromfázisú
Feszültség	220-240 V	Frekvencia	50/60 Hz
Feszültség 2 (V)	380-415 V	Sorkapocs	5 poles

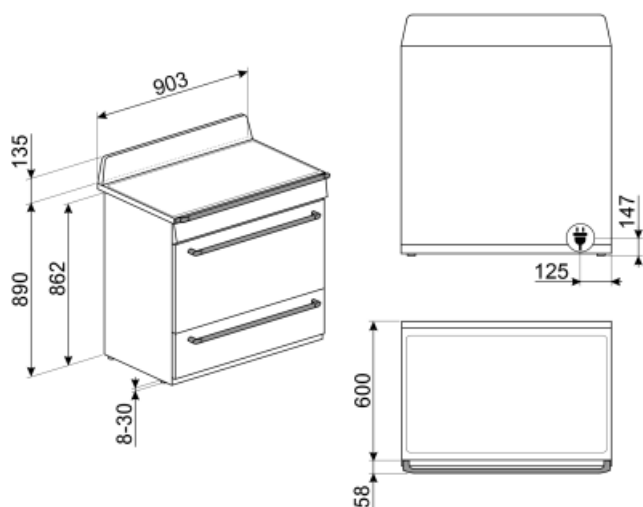

Not included accessories

AIRFRY9

Forrólevegős sütő állvány AIRFRY .
Ideális a hagyományos zsiradékban
sütés reprodukálására, de kevesebb
kalóriával és zsírral. Lehetővé teszi az
olyan ételek gyors és egyszerű
elkészítését, mint a sült krumpli, a sült
zöldségek és a hal, tökéletes pirulást és
ropogósra sütést biztosítva.



PRTX

Tűzálló pizzakő fogantyúval. D=35 cm
Nem alkalmas mikrohullámú sütőkhöz.
Gázsütőbe helyezhető, a sütőlapra kell
tenni.



PPR9

Tűzálló pizzakő fogantyúk nélkül.
Szögletes alakú kő: Ho 64 x Ma 2,3 x Mé
37,5 cm Gázsütőkhöz is alkalmas, a
sütőlapra helyezhető.



BBQ9



KITHTR90

Magasságnövelő készlet (950 mm),
fekete, Victoria TR90 tűzhelyekhez
alkalmas (945-960 mm)



PALPZ

Pizzalapát összehajtható fogantyúval.
Méret H31,5 x M32,5 cm. Könnyen és
kényelmesen használható és tárolható.
Tökéletes pizza, kenyér és sós
péksütemények biztonságos és
professzionális tálalásához.



SMOLD

7 db-os szilikonforma készlet
fagylaltokhoz, jégnyalókákhoz,
pralinékhoz, jégkockákhoz vagy
ételadaghoz. -60 °C és +230 °C között
használható

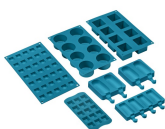

GTP

Részben kihúzható teleszkópos
vezetősínek(1 szint), hagyományos
sütőkhöz alkalmas. Rozsdamentes
acél, garantálják a stabilitást és
megkönnyítik a tálcák zökkenőmentes
kihúzását.



GRILLPLATE

Univerzális sütőlap indukciós, gáz-,
kerámia- és elektromos főzőlapokhoz.
Tapadásmentes felület, ideális húsk,
sajtok és zöldségek sütéséhez.
Méret: 410 x 240 mm.



KIT1TR9N

90 cm-es fekete hátlap, TR90 és TR93
Victoria tűzhelyekhez



SCRP

Karcolásmentes tűzhely kaparó –
indukciós és kerámia főzőlapokhoz



TPKPLATE

Univerzális lemez indukciós, gáz-,
kerámia- és elektromos főzőlapokhoz.
Tapadásmentes felület ideális hal,
tojás és zöldségek sütéséhez.
Méret: 410 X 240 mm.































GTT

Teljesen kihúzható teleszkópos sínek
(1 szint), hagyományos sütőkhöz
alkalmas. Rozsdamentes acél,
garantálják a stabilitást és
megkönnyítik a tálcák zökkenőmentes
kihúzását.



Symbols glossary (TT)

 <p>A: Termék szárítási teljesítménye, A+++ és D / G között a termékcsaládtól függően</p>	 <p>Gyerekszár: néhány modell fel van szerelve a program/ciklus zárolására szolgáló eszközzel, hogy ne lehessen véletlenül megváltoztatni.</p>
 <p>Beépítés oszlopban: Beépítés oszlopban</p>	 <p>Légfűtő rendszer: a biztonságos felületi hőmérséklet biztosítása érdekében.</p>
 <p>Kiolvasztás idő szerint: Kézi leolvasztás funkció. A beállított időtartam végén a funkció leáll.</p>	 <p>Hármas üvegezésű ajtók: Üvegezett ajtók száma.</p>
 <p>ECO-logic: az opció lehetővé teszi a készülék tényleges energiamegtakarításának korlátozását.</p>	 <p>Ever Clean zománc: Az Ever Clean zománc elektrosztatikus módszerrel viszik fel, saroktól sarokig és szélről szélre, hogy megelőzze a repedést vagy törést az idő múlásával. Ez egy különleges pirolitikus zománc, ellenálló a savakkal szemben, amely amellet, hogy kellemesen fényes, elősegíti a sütő falainak jobb tisztítását az alacsonyabb porozitásnak köszönhetően. 850°C feletti hőmérsékleten égetik ki, és tudományosan meghatározott ütemben, lassan polimerizálják, így biztosítják az egyenletes vastagságot és szilárdságot. Az Ever Clean zománc kifogástalan felületet biztosít mind a sütő belsejében, mind a tepsiken, így a sütő felületei hihetetlenül könnyen karbantarthatók az idő múlásával, mivel a zsír kevésbé tapad meg sütés közben.</p>
 <p>Légkeverés alsó sütéssel: a ventilátor és az alsó fűtőelem kombinációja önmagában lehetővé teszi, hogy a felületen már megsült, de belül át nem sült ételek gyorsabban elkészüljenek. Ez a rendszer olyan ételek készítéséhez ajánlott, amelyek a felszínen már jól átsültek, de belül még nem, ezért kissé magasabb hőfokot igényelnek. Ideális bármilyen típusú ételhez.</p>	 <p>Légkeveréses: Intenzív és homogén hagyományos sütés, komplex receptekhez is alkalmas. A ventilátor aktív, és a hő egyidejűleg alulról és felülről érkezik. A légkeveréses sütés gyorsabb és homogénebb eredményt biztosít, az ételek kívül illatosak, belül pedig nedvesebbek maradnak. Ideális tészták, kekszek, sütek és sütemények készítéséhez.</p>
 <p>Statikus: Hagyományos sütés, amely egyszerre egy étel elkészítésére alkalmas. A ventilátor nem aktív, és a hő egyszerre jön alulról és felülről. A statikus sütés lassabb és finomabb, ideális a még belül is jól elkészített és száraz ételek elkészítéséhez. Ideális bármilyen típusú sütéshez, zsíros húshoz, kenyérhez, töltött süteményekhez.</p>	 <p>Alsó: a hő csak a sütőtér aljáról jön. A ventilátor nem aktív. Ideális édes és sós pitékhez, cobblerhez és pizzákhoz. A sütés befejezésére és az ételek ropogósabbá tételére tervezték. A gázsütőkben található szimbólum a gázégőt jelzi.</p>
 <p>Hőlégbefúvás: tökéletes funkció minden típusú étel finomabb elkészítéséhez. A hő a sütő hátuljából érkezik, gyorsan és egyenletesen oszlik el. A ventilátor aktív. Ideális több szinten történő sütéshez is, az illatok és ízek keveredése nélkül.</p>	 <p>ECO: alacsony energiafogyasztású sütés: ez a funkció különösen alkalmas alacsony energiafogyasztás mellett egy szinten történő sütésre. Minden típusú ételhez ajánlott, kivéve azokat, amelyek sok nedvességet tudnak előállítani (például a zöldségek). A maximális energiamegtakarítás és az idő csökkentése érdekében ajánlatos az ételt a sütőtér előmelegítése nélkül a sütőbe tenni</p>

-  Grill: Nagyon erős hő, amely csak felülről, egy dupla fűtőelemből érkezik. A ventilátor nem aktív. Kiváló grillezési eredményt biztosít. A sütés végén használva egyenletes barnítást biztosít az ételeknek.
-  Légkeveréses grill: nagyon intenzív hő jön csak felülről egy dupla fűtőelemből. A ventilátor aktív. Lehetővé teszi a legvastagabb húskok optimális grillezését. Ideális nagy húsdarabokhoz.
-  Indukciós A főzőlapok működése az elektromágneses indukció elvén alapul. A hő közvetlenül a serpenyő alján keletkezik a főzőlappal való érintkezés során.
-  A belső ajtóüveg néhány gyors mozdulattal eltávolítható a tisztításhoz.
-  Automatikus nyitás: egyes modellek automatikusan nyitják az ajtót, amikor a ciklus véget ér, ami tökéletes megoldás a fogantyú nélküli konyhai gépekhez, mivel nincs szükség fogantyúra. Biztonsági okokból a gép használatakor az ajtó automatikusan reteszeli, hogy elkerülje a véletlen kinyitást.
-  Lágyszárítás: minden modell fel van szerelve az ajtó lágyszárításának fejlett funkciójával, amely lehetővé teszi, hogy a készülék simán és csendesen záródjon.
-  A kapacitás a sütőtérben lévő hasznos térméretét mutatja literben.
-  Félgrill: Élelmiszerek gyors sütéséhez és barnításához. A legjobb eredmény akkor érhető el, ha a felső szinten a kisebb dolgok vannak, az alsó szinten pedig a nagyobbak, mint például a hússzeletek vagy kolbászok. A félgrill esetében a hő csak az elem közepén keletkezik, így ideális kisebb mennyiségek esetén.
-  Túlmelegedés elleni védelem: A vezérlőegység túlmelegedése esetén a főzőlapot automatikusan kikapcsoló biztonsági rendszer.
-  Teljesen üveg belső ajtó: Teljesen üveg belső ajtó, egyetlen sík felület, amely könnyen tisztán tartható.
-  Oldalsó lámpák: Két szemben lévő oldalsó lámpa növeli a láthatóságot a sütőben.
-  A sütőtérnek 5 különböző sütési szintje van.
-  Gőztisztítás: egyszerű tisztítási funkció gőzzel a sütőtérben lévő lerakódások fellazítására.
-  Vezérlőgombok

Benefit (TT)

True-convection

The best cooking performances guaranteed by ventilated circular flow

Multiple fans and heating elements guarantee the perfect aerodynamic heat flow, allowing homogeneous and quicker cooking inside the cavity.

Catalysis

Easy oven cleaning through the use of catalytic panels in the cavity

This permanent process allows continuous cleaning and degreasing of the three cavity walls, starting its grease oxidation phase when the oven reaches 200°C.

Induction hob

Induction offers fast cooking and precise temperature control

Through the use of suitable cookware, induction is easy to use and maintain, safe and responsive.

Vapor Clean

By inserting water into a recess at the bottom of the cavity, steam is generated, which softens the residue and facilitates its removal

By inserting water into a recess at the bottom of the cavity, steam is generated, which softens the residue and facilitates its removal.

Isothermic Cavity

The best cooking performance at the highest energy efficiency

Double Turbine

The oven has two fans equipped with two circular heating elements allowing cooking with rotating heat

Tangential cooling

New cooling system with tangential fan and airflow from the door to the splashback

Soft close

The door is equipped with a specific system for silent closing

Multilevel halogen light

Internal halogen lighting on different levels guarantees excellent visibility

Buttons control

Easy and intuitive timer setting with a simple buttons

Adjustable height

Cooker top flushed with the working area thanks to adjustable feet

Removable inner glass

Internal door glasses are easily removable for complete cleaning

Multilevel cooking

Several cooking levels allow maximum flexibility of use

Cold door

During any function, the external door glass is cold, avoiding any risk of burns

AirFry (AIRFRY optional accessory)

Lighter and tastier food thanks to airfry basket (optional accessory)

Drawer storage compartment

More space thanks to the lower drawer compartment, ideal for storing accessories or cooking utensils

BBQ (optional accessory)

Barbeque cooking directly in the oven with the double-sided grill (BBQ optional accessory)

Pizza stone (optional accessory)

Baking with refractory stone for soft and crispy pizza and yeast products (STONE optional accessory)