

## TR90IP9

Lieden koko	90x60 cm
Uunien lukumäärä	1
Uunin lämmönlähde	Sähköinen
Keittotason tyyppi	Induktioliesi
Pääuunin tyyppi	Kiertoilmauuni
Pääuunin puhdistusjärjestelmä	Höyrypuhdistus
EAN-koodi	8017709237172
Energialuokka	A











## Estetiikka

Design	Victoria	Väripainatus	Musta
Ohjauspaneelin pintakäsittely	Metalliemalointi	Näytön tyyppi	5 elektronista painiketta
Estetiikka	Victoria	Ovi	Mukana paneeli
Logo	assembled 50's	Lasin tyyppi	Musta
Väri	Kermanvärinen	Kahva	Smeg Victoria
Logon sijainti	Seisova+ Ohjauspaneeli	Kahvan väri	Kiillotettu kromi
Seisova	Kyllä	Säilytystila	Laatikko
Tason väri	Musta emali	Liukuva tila	Kyllä
Säätimet	Smeg Victoria	Jalat	Ei mitään
Säätimien väri	Ruostumaton teräs	Jalusta	Antrasiitti
Säätimien lukumäärä	7		

## Ohjelmat/toiminnot

Keitto-ohjelmien lukumäärä 9  
Perintieset paistotoiminnot

 Staattinen	 Puhallinavusteinen	 Puhallin
 Eco	 Suuri grilli	 Grilli tuulettimella (suuri)
 Runko	 Tuuletin	 Rotisserie-grillivarras

## Muut toiminnot

 Ajastettu sulatus

## Puhdistustoiminnot

Katalyyttinen

 Vapor clean

## Keittotasovaihtoehdot



Toimintoesto

Kyllä

## Keittotason tekniset ominaisuudet



### Keittoalueita yhteensä 5

Edessä vasemmalla - Induktio - yksi - 1.30 kW - Booster 1.40 kW - Ø 18.0 cm

Takana vasemmalla - Induktio - yksi - 2.30 kW - Booster 3.00 kW - Ø 21.0 cm

Keskellä - Induktio - yksi - 2.30 kW - Booster 3.00 kW - Ø 27.0 cm

Takana oikealla - Induktio - yksi - 1.30 kW - Booster 1.40 kW - Ø 18.0 cm

Edessä oikealla - Induktio - yksi - 2.30 kW - Booster 3.00 kW - Ø 21.0 cm

**Automaattinen** Kyllä  
**ylikuumenemisvirrankatkaisu**

**Keittoastian pienimmän** Kyllä  
**läpimitan osoitus**

**Automaattinen keittoastian** Kyllä  
**tunnistus**

**Valitun alueen ilmaisu** Kyllä

## Pääuunin tekniset ominaisuudet



**Valojen lukumäärä**

2

**Tuulettimen numero**

2

**Nettotilavuus, 1. uuni**

115 l

**Bruttotilavuus,**  
**ensimmäinen uuni**

129 l

**Uunin sisämateriaali**

Ever Clean -emali

**Hyllyjen määrä**

5

**Hyllyjen tyyppi**

Metallitelineet

**Valojen tyyppi**

Halogeeni

**Valoteho**

40 W

**Aika-asetus**

Aloitus ja pysäytys

**Valaistus luukun ollessa**  
**auki**

Kyllä

**Oven avaaminen**

Luukku alhaalla

**Irrotettava luukku**

Kyllä

**Sisäluukku kokolasia**

Kyllä

**Irrotettava sisäluukku**

Kyllä

**Luukun lasien määrä**

3

**Lämpöä heijastavien**

2

**luukun lasien määrä**

**Turvatermostaatti**

Kyllä

**Jäähdytysjärjestelmä**

Tangentiaalinen

**Uunin nettosisämitat (k**  
**x l x s)**

371x724x418 mm

**Lämpötilansäätö**

Sähkömekaaninen

**Alavastuksen teho**

1700 W

**Ylävastuksen teho**

1200 W

**Grillivastus**

1700 W

**Suuren grillin teho**

2900 W

**Kiertoilmavastuksen**  
**teho**

2 x 1550 W

**Grillin tyyppi**

Sähkö

**Kääntyvä grilli**

Kyllä

**Soft close järjestelmä**

Kyllä

## Vaihtoehdot, Uuni

Ajastin	Kyllä	Vähimmäislämpötila	50 °C
Äänimerkki kypsennyksen päätyessä	Kyllä	Enimmäislämpötila	260 °C

## Pääuunin varusteet

Ritilä, taka- ja sivupysäytys	1	Uuniritilä	1
20 mm syvä uunipelti	1	Katalyysipuhdistuvat sivuseinät	3
40mm syvä uunipelti	1		

## Sähköliitännä

Sähköliitännä	14300 W	Sähköjohdon pituus (cm)	150 cm
Virta	42 A	Taajuus	50/60 Hz
Jännite	220-240 V	Pääte	5 napaa
Jännite 2 (V)	380-415 V	Sähköpistokkeen tyyppi	Ei

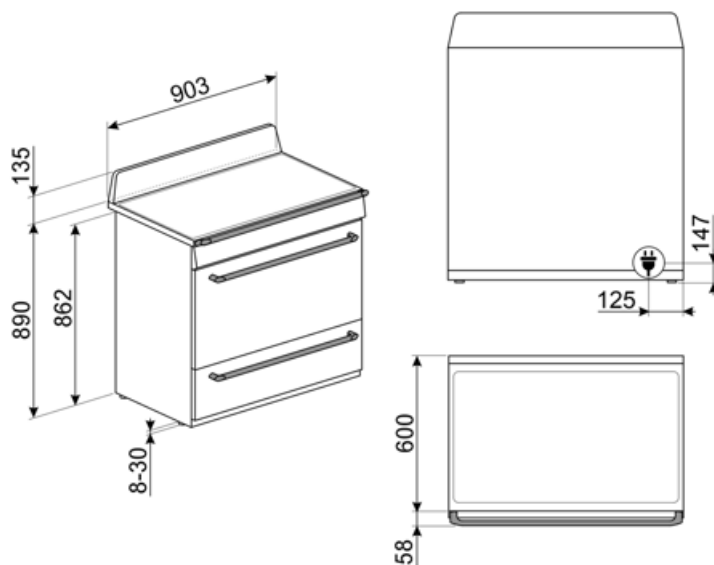

## Compatible Accessories

### AIRFRY9

Ilmafriteerausteline AIRFRY . Ihanteellinen perinteiseen uunissa friteeraukseen, mutta vähemmällä kalori- ja rasvamäärällä. Sen ansiosta voit paistaa nopeasti ja helposti esimerkiksi ranskalaisia perunoita, friteerattuja kasviksia ja kalaa, ja täydellinen ruskistus ja rapeus säilyvät.



### BN920

Enamelled tray 90cm cavity, 20mm deep



### GRILLPLATE

Yleisritilä induktio-, kaasu-, keramiikka- ja sähkötasolle. Tarttumaton pinta, joka soveltuu ihanteellisesti lihan, juuston ja kasvien kypsennykseen. Mitat: 410 x 240 mm.



### GTT

\*\*Kokonaan ulosvedettävät teleskooppikiskot (1 taso)\*\* Ulosveto: 433 mm Materiaali: Kiillotettu ruostumaton teräs AISI 430



### KITROT9

Paistivarrassarja 90x60 liesille, uusi tila (115 l)



### SCRP

Induction and ceramic hobs and teppanyaki scraper



### TPKPLATE

Yleisalusta induktio-, kaasu-, keramiikka- ja sähkötasolle. Tarttumaton pinta, joka soveltuu ihanteellisesti kalan, kananmunien ja kasvien kypsennykseen. Mitat: 410 X 240 mm.



### BBQ9

teflon-coated aluminum grid for 90 cm cavity



### BN940

Enamelled tray 90 cm, 40 mm deep



### GTP

\*\*Osittain ulosvedettävät teleskooppikiskot (1 taso)\*\* Ulosveto: 300 mm Materiaali: Kiillotettu ruostumaton teräs AISI 430



### KIT1TR9N

Roiskesuojus, 90x75 cm, soveltuu TR9 Victoria -liesille, musta



### PALPZ

Pizzalapio, jossa taitettava kahva leveys: 315 mm pituus: 325 mm







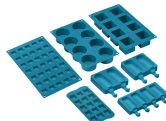





















### SMOLD

7 silikonimuotin sarja: jäätelöille, mehupuikoille, konvehdeille, jääkuutioille tai ruoka-annoksille. Käytettävissä -60°C – +230°C



## Symbols glossary

	A: Product drying performance, measured from A+++ to D / G depending on the product family		Lapsilukko: jotkin mallit on varustettu laitteella, joka lukitsee ohjelman/jakson, jottei sitä voitaisi muuttaa vahingossa.
	Asennus torniin: Asennus torniin		Ilmajäähdytysjärjestelmä: pinnan turvallisten lämpötilojen takaamiseksi.
	Aikaperusteinen sulatus: Manuaalinen sulatustoiminto. Toiminto lakkaa asetetun keston päätyttyä.		Kolminkertaiset lasiovet: Lasiovien lukumäärä.
	Ever Clean -emali: Ever Clean -emali laitetaan sähköstaattisesti kulmasta kulmaan ja reunasta reunaan, ja sillä estetään halkeamat tai säröt ajan kuluessa. Se on erityinen pyrolyyttimen emali, joka kestää happoja. Lisäksi se on miellyttävän kirkas ja edesauttaa uunin seinämien puhtautta vähäisen huokoisuutensa ansiosta. Se paistetaan yli 850 °C:ssa ja polymerisoidaan hitaasti tieteellisesti määritetyllä nopeudella tasaisen syvyyden ja lujuuden takaamiseksi. Ever Clean -emali luo virheettömän pinnoitteen sekä uunin sisäpuolelle että pelteihin ja tekee uunin pintojen kunnossapidosta erittäin helppoa ajan kuluessa, sillä se vähentää kypsennyksen aikana syntyvän rasvan tarttumista		Puhallinavusteinen alusta: puhaltimen ja alavastuksen yhdistelmä yksinään mahdollistaa pinnalta paistuneiden mutta sisältä raakojen ruokien kypsytämisen nopeammin. Tätä järjestelmää suositellaan sellaisten ruokien kypsennyksen viimeistelyyn, jotka ovat valmiiksi kypsiä pinnalta, mutta eivät kuitenkaan sisältä, jolloin ne edellyttävät hieman korkeampaa lämpöä. Ihanteellinen kaikentyyppisille ruoille.
	Puhallinavusteinen: Voimakas ja tasainen perinteinen kypsennys, soveltuu monimutkaisillekin resepteille. Puhallin on aktiivinen, ja lämpö tulee samanaikaisesti alhaalta ja ylhäältä. Tuuletettu kypsennys takaa nopeamman ja tasaisemman tuloksen, jolloin ruoan tuoksut tulevat ulos ja kosteus jää sisälle. Ihanteellinen uunipastan, keksien, paistien ja hedelmätorttujen paistoon.		Staattinen: Perinteinen kypsennys, joka soveltuu yhden ruokalajin valmistukseen kerrallaan. Puhallin ei ole päällä, ja lämpö tulee samanaikaisesti alhaalta ja ylhäältä. Staattinen kypsennys on hitaampaa ja herkempää, ja se soveltuu ihanteellisesti, kun ruoan halutaan olevan kypsää ja kuivaa myös sisäpuolelta. Ihanteellinen kaiken tyyppisten paistien, rasvaisten lihojen, leivän ja täytettyjen kakkujen valmistukseen.
	Alusta: lämpöä tulee vain tilan alaosasta. Puhallin ei ole päällä. Ihanteellinen makeille ja suolaisille piirakoille, hedelmätortuille ja pizzoille. Suunniteltu täydentämään ja kypsennys ja tekemään ruoasta rapeampaa Tämä kaasu-uunien symboli osoittaa kaasupoltinta.		Kiertoilma: täydellinen toiminto kaikenlaisten ruokien kypsennykseen varten. Lämpö tulee uunin takaosasta, ja se jaetaan nopeasti ja tasaisesti. Puhallin on päällä. Se on lisäksi ihanteellinen monilla eri tasoilla kypsennyksiä varten ilman, että hajut ja maut sekoittuvat.
	ECO: alhaisen energiankulutuksen ruoanlaitto toiminto, joka soveltuu erityisesti kypsennykseen yksittäisellä tasolla ja alhaisella energiankulutuksella. Suositellaan kaikentyyppiselle ruoalle, poikkeuksena ruoat, jotka voivat saada aikaan paljon kosteutta (esimerkiksi kasvikset). Maksimaalisen energiansäästön ja ajan vähentämisen aikaansaamiseksi suositus on laittaa ruoka uuniin ilman, että kypsennystilaa esilämmitettäisiin		Grilli: Erittäin voimakas lämpö, joka tulee ainoastaan ylhäältä kaksoislämmitysvastuksesta. Puhallin ei ole päällä. Tarjoaa erinomaiset grillaus- ja gratinointitulokset. Kypsennyksen lopussa käytettynä tarjoaa yhtenäisen ruskistuksen ruoille.

-  Puhallin ja grilli: Erittäin voimakas lämpö, joka tulee ainoastaan ylhäältä kaksoislämmitysvastuksesta. Puhallin on päällä. Mahdollistaa paksuimpien lihojen optimaalisen grillauksen. Ihanteellinen suurille lihapaloille.
-  Ylikuumentamissuoja: Turvajärjestelmä, joka sammuttaa tason automaattisesti, jos ohjausyksikkö ylikuumentuu.
-  Täyslasinen sisäluukku: Täyslasinen sisäluukku, yksittäinen sileä pinta, joka on helppo pitää puhtaana.
-  Sivuvalot: Kaksi vastakkaista sivuvaloa lisäävät näkyvyyttä uunin sisällä.
-  Uunissa on 5 eri kypsennystasoa.
-  Kalteva grilli: kalteva grilli voidaan irrottaa helposti vastuksen liikuttamiseksi ja laitteen katon puhdistamiseksi yhdessä helpossa vaiheessa.
-  Tilavuus kertoo, minkä verran uunissa on käytettävänä tilaa litroissa.
-  Paistivarras: Paistivarras (jos asennettu) toimii yhdessä grilliosan kanssa ja ruskistaa ruoan täydellisesti.
-  Induktio: Näiden tasojen työ perustuu sähkömagneettiselle induktiolle. Lämpö syntyy suoraan keittoastian pohjaan kosketuksissa tason kanssa.
-  Sisäluukun lasi: voidaan poistaa muutamalla helpolla liikkeellä puhdistusta varten.
-  Automaattinen avaus: joissakin malleissa on ovi, joka avautuu automaattisesti jakson päätyttyä, mikä on täydellinen ratkaisu kahvattomissa keittiöyksiköissä, sillä kahvaa ei tarvita. Turvallisuussyistä ovi lukittuu automaattisesti, kun konetta ei käytetä. Näin sen vahingossa avautuminen voidaan välttää.
-  Soft close: kaikki mallit on varustettu edistyneellä oven sulkemisen pehmenystoiminnolla, jonka ansiosta laite sulkeutuu pehmeästi ja hiljaisesti.
-  Höyrypuhdistus: yksinkertainen puhdistustoiminto, jossa uunin kerrostumat poistetaan höyryllä.