

# TR90IP9

Tűzhely mérete	90x60 cm
Rekeszek száma energiatárolási címkével	1
Sütőtér hőforrás	ELEKTROMOSSÁG
Főzőlap típusa	Indukciós
Fő sütőtér típusa	Hőlégkeveréses
Tisztító rendszer fő sütő	Gőztisztítás
EAN kód	8017709237172
Energiahatékonysági osztály	A











## Esztétika

Esztétika	Victoria	Vezérlők száma	7
Szín	Krém	Serigraphy colour	Black
Dizájn	Victoria	Fogantyú	Smeg Victoria
Ajtó	Kerettel	Fogantyú színe	Polírozott króm
Álló	Igen	Pohártípus	Fekete
Főzőlap színe	Fekete zománc	Láb	nincs
Vezérlőpanel színe	Zománcozott fém	Lábazat	Antracit
Vezérlőgombok	Smeg Victoria	Tárolórekesz	Fiók
Vezérlőelemek színe	Rozsdamentes acél	Csúsztatható rekesz	Igen
Kijelző	elektronikus 5 gomb	Logo	assembled 50's
Colour of buttons	Black	Logo position	Upstand+ Command panel

## Programok / Funkciók

Sütési funkciók száma 9

Hagyományos sütési funkciók

 Légkeverés nélkül	 Légkeveréses	 Légkeverés
 Eco	 Nagy grill	 Légkeveréses grill (nagy)
 Alap	 Légkeveréses alsó	 Forgónyárs

Tisztítási funkciók

Katalitikus	 Gőztisztítás
-------------	--

## Egyéb funkciók



Kiolvasztás idő szerint

## Főzőlap opciók



Reteszelés

Igen

## Főzőlap műszaki jellemzői



Főzőzónák száma összesen 5

Bal első - Indukciós – szimpla - 1.30 kW - Booster 1.40 kW - Ø 18.0 cm

Bal hátsó - Indukciós – szimpla - 2.30 kW - Booster 3.00 kW - Ø 21.0 cm

Központi - Indukciós – szimpla - 2.30 kW - Booster 3.00 kW - Ø 27.0 cm

Jobb hátsó - Indukciós – szimpla - 1.30 kW - Booster 1.40 kW - Ø 18.0 cm

Jobb első - Indukciós – szimpla - 2.30 kW - Booster 3.00 kW - Ø 21.0 cm

Automatikus

Igen

kikapcsolás

túlmelegedés esetén

Minimális edényátmérő

Igen

kijelzése

Kiválasztott zóna

Igen

visszajelző

Automatikus

Igen

edényérzékelés

## Fő sütő műszaki jellemzők



Lámpák száma

2

Ventilátor száma

2

A sütőtér nettó térfogata

115 l

Bruttó térfogat, 1. sütőtér

129 l

Sütőtér anyaga

Ever Clean zománc

Polcok száma

5

Polcok típusa

Fémállványok

Világítás típusa

Halogén

Fényerősség

40 W

Sütési idő beállítása

Indítás és leállítás

Amikor a sütő ajtaja nyitva van, világít

Igen

Ajtónyílás

Lehajtható lap

Kivehető ajtó

Igen

Teljes üveg belső ajtó

Igen

Levehető belső ajtó

Igen

Ajtóüvegek száma összesen

3

Hővisszaverő ajtóüvegek száma

2

Biztonsági termosztát

Igen

Hűtőrendszer

Érintő

Használható sütőtér méretei (ma. x ma. x mé.)

371x724x418 mm

Hőmérsékletszabályozás

Elektromechanikus

Alsó fűtőelem

1700 W

teljesítmény

Felső fűtőelem –

1200 W

Teljesítmény

Grillező elem

1700 W

Nagy grill – Teljesítmény

2900 W

Kör alakú fűtőelem –

2 x 1550 W

Teljesítmény

Grill típusa

Elektromos

Billenő rács

Igen

Lágy zárású rendszer

Igen

## Opciók, fő sütő

Időztő	Igen	Minimális hőmérséklet	50 °C
Sütés vége hangjelzés	Igen	Maximális hőmérséklet	260 °C

## Mellékelt tartozékok a fő sütőhöz és főzőlaphoz

Hátsó és oldalsó ütközővel ellátott állvány	1	Grillrács	1
20 mm mély tepsi	1	Katalitikus panelek	3
40 mm mély tepsi	1		

## Elektromos csatlakozás

Elektromos csatlakozás névleges értéke	14300 W	Tápkábel hossza	150 cm
Jelenlegi	42 A	Frekvencia	50/60 Hz
Feszültség	220-240 V	Sorkapocs	5 pólus
Feszültség 2 (V)	380-415 V		

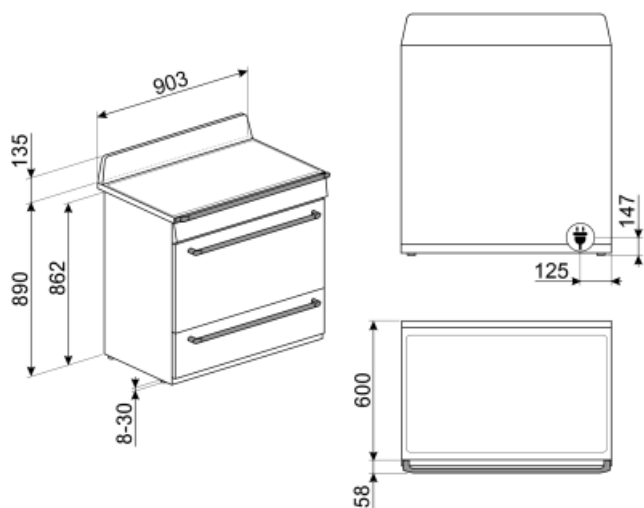

## Not included accessories

### GTP



Részben kihúzható teleszkópos vezetősínek(1 szint), hagyományos sütőkhöz alkalmas. Rozsdamentes acél, garantálják a stabilitást és megkönnyítik a tálcák zökkenőmentes kihúzását.

### GRILLPLATE



Univerzális sütőlap indukciós, gáz-, kerámia- és elektromos főzőlapokhoz. Tapadásmentes felület, ideális húсок, sajtok és zöldségek sütéséhez. Méretek: 410 x 240 mm.

### KIT1TR9N



90 cm-es fekete hátlap, TR90 és TR93 Victoria tűzhelyekhez

### SCRP



Karcolásmentes tűzhely kaparó – indukciós és kerámia főzőlapokhoz

### KITHTR90



Magasságnövelő készlet (950 mm), fekete, Victoria TR90 tűzhelyekhez alkalmas (945-960 mm)

### TPKPLATE



Univerzális lemez indukciós, gáz-, kerámia- és elektromos főzőlapokhoz. Tapadásmentes felület ideális hal, tojás és zöldségek sütéséhez. Méretek: 410 X 240 mm.

### GTT



Teljesen kihúzható teleszkópos sínek (1 szint), hagyományos sütőkhöz alkalmas. Rozsdamentes acél, garantálják a stabilitást és megkönnyítik a tálcák zökkenőmentes kihúzását.



### PRTX

Tűzálló pizzakő fogantyúval. D=35 cm Nem alkalmas mikrohullámú sütőkhöz. Gázsütőbe helyezhető, a sütőlapra kell tenni.

### PPR9



Tűzálló pizzakő fogantyúk nélkül. Szögletes alakú kő: Ho 64 x Ma 2,3 x Mé 37,5 cm Gázsütőkhöz is alkalmas, a sütőlapra helyezhető.

### KITROT9



Forgónyárs készlet 90x60 tűzhelyekhez, új sütőtér (115 l)

### GT1P-2



Részben kivehető teleszkópos vezetősínek (1 szint) fémkeretes sütőkhöz. Hossz: 355,5 mm, kinyúlás: 285 mm. Anyag: Rozsdamentes acél, AISI 430 polírozott.

### KIT1TR9X



Acél hátlap, 90 cm , TR90 és TR93 Victoria tűzhelyekhez

### PALPZ





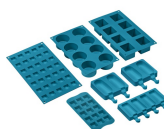

Pizzalapát összehajtható fogantyúval. Méretek H31,5 x M32,5 cm. Könnyen és kényelmesen használható és tárolható. Tökéletes pizza, kenyér és sós péksütemények biztonságos és professzionális tálalásához.













### SMOLD



7 db-os szilikonforma készlet fagyaltokhoz, jégnyalókákhoz, pralinékhoz, jégkockákhoz vagy ételadaghoz. -60 °C és +230 °C között használható

## Symbols glossary (TT)

 <p>Gyerekszár: néhány modell fel van szerelve a program/ciklus zárolására szolgáló eszközzel, hogy ne lehessen véletlenül megváltoztatni.</p>	 <p>Léghűtő rendszer: a biztonságos felületi hőmérséklet biztosítása érdekében.</p>
 <p>Kiolvasztás idő szerint: Kézi leolvasztás funkció. A beállított időtartam végén a funkció leáll.</p>	 <p>Hármas üvegezésű ajtók: Üvegezett ajtók száma.</p>
 <p>A: Termék szárítási teljesítménye, A+++ és D / G között a termékcsaládtól függően</p>	 <p>Ever Clean zománc: Az Ever Clean zománc elektrosztatikus módszerrel viszik fel, saroktól sarokig és szélről szélre, hogy megelőzze a repedést vagy törést az idő múlásával. Ez egy különleges pirolitikus zománc, ellenálló a savakkal szemben, amely amellet, hogy kellemesen fényes, elősegíti a sütő falainak jobb tisztítását az alacsonyabb porozitásnak köszönhetően. 850°C feletti hőmérsékleten égetik ki, és tudományosan meghatározott ütemben, lassan polimerizálják, így biztosítják az egyenletes vastagságot és szilárdságot. Az Ever Clean zománc kifogástalan felületet biztosít mind a sütő belsejében, mind a tepsiken, így a sütő felületei hihetetlenül könnyen karbantarthatók az idő múlásával, mivel a zsír kevésbé tapad meg sütés közben.</p>
 <p>Légkeverés alsó sütéssel: a ventilátor és az alsó fűtőelem kombinációja önmagában lehetővé teszi, hogy a felületen már megsült, de belül át nem sült ételek gyorsabban elkészüljenek. Ez a rendszer olyan ételek készítéséhez ajánlott, amelyek a felszínen már jól átsültek, de belül még nem, ezért kissé magasabb hőfokot igényelnek. Ideális bármilyen típusú ételhez.</p>	 <p>Légkeveréses: Intenzív és homogén hagyományos sütés, komplex receptekhez is alkalmas. A ventilátor aktív, és a hő egyidejűleg alulról és felülre érkezik. A légkeveréses sütés gyorsabb és homogénebb eredményt biztosít, az ételek kívül illatosak, belül pedig nedvesebbek maradnak. Ideális tészták, kekszek, sülték és sütemények készítéséhez.</p>
 <p>Statikus: Hagyományos sütés, amely egyszerre egy étel elkészítésére alkalmas. A ventilátor nem aktív, és a hő egyszerre jön alulról és felülre. A statikus sütés lassabb és finomabb, ideális a még belül is jól elkészített és száraz ételek elkészítéséhez. Ideális bármilyen típusú sütéshez, zsíros húshoz, kenyérhez, töltött süteményekhez.</p>	 <p>Alsó: a hő csak a sütőtér aljáról jön. A ventilátor nem aktív. Ideális édes és sós pitékhez, cobblerhez és pizzákhoz. A sütés befejezésére és az ételek ropogósabbá tételére tervezték. A gázsütőkben található szimbólum a gázégőt jelzi.</p>
 <p>Hőlégbefúvás: tökéletes funkció minden típusú étel finomabb elkészítéséhez. A hő a sütő hátuljából érkezik, gyorsan és egyenletesen oszlik el. A ventilátor aktív. Ideális több szinten történő sütéshez is, az illatok és ízek keveredése nélkül.</p>	 <p>ECO: alacsony energiafogyasztású sütés: ez a funkció különösen alkalmas alacsony energiafogyasztás mellett egy szinten történő sütésre. Minden típusú ételhez ajánlott, kivéve azokat, amelyek sok nedvességet tudnak előállítani (például a zöldségek). A maximális energiamegtakarítás és az idő csökkentése érdekében ajánlatos az ételt a sütőtér előmelegítése nélkül a sütőbe tenni</p>

-  Grill: Nagyon erős hő, amely csak felülről, egy dupla fűtőelemből érkezik. A ventilátor nem aktív. Kiváló grillezési eredményt biztosít. A sütés végén használva egyenletes barnítást biztosít az ételeknek.
-  Forgónyárs: A forgónyárs (ahol be van szerelve) a grillező elemmel együtt működve tökéletesen barnítja az ételeket.
-  Indukciós A főzőlapok működése az elektromágneses indukció elvén alapul. A hő közvetlenül a serpenyő alján keletkezik a főzőlappal való érintkezés során.
-  A belső ajtóüveg néhány gyors mozdulattal eltávolítható a tisztításhoz.
-  A sütőtérnek 5 különböző sütési szintje van.
-  Billenő rács: a billenő rács könnyen kiakasztható, hogy a fűtőelemet elmozdíthassa és a készülék tetejét egyetlen egyszerű lépésben megtisztíthassa.
-  A kapacitás a sütőtérben lévő hasznos tér méretét mutatja literben.
-  Légkeveréses grill: nagyon intenzív hő jön csak felülről egy dupla fűtőelemből. A ventilátor aktív. Lehetővé teszi a legvastagabb húsok optimális grillezését. Ideális nagy húsdarabokhoz.
-  Túlmelegedés elleni védelem: A vezérlőegység túlmelegedése esetén a főzőlapot automatikusan kikapcsoló biztonsági rendszer.
-  Teljesen üveg belső ajtó: Teljesen üveg belső ajtó, egyetlen sík felület, amely könnyen tisztán tartható.
-  Oldalsó lámpák: Két szemben lévő oldalsó lámpa növeli a láthatóságot a sütőben.
-  Lágy zárás: minden modell fel van szerelve az ajtó lágy zárásának fejlett funkciójával, amely lehetővé teszi, hogy a készülék simán és csendesen záródjon.
-  Gőztisztítás: egyszerű tisztítási funkció gőzzel a sütőtérben lévő lerakódások fellazítására.