

## TR90IP9

Bredd	90x60 cm
Antal ugnar med energideklaration	1
Kavitets värmekälla	Elektrisk
Typ av häll	Induktionshäll
Huvudugn, typ	Termoventilerad ugn
Rengöringssystem huvudugn	Vapor Clean
EAN-kod	8017709237172
Energiklass	A



## Estetisk linje

Design	Victoria	Färg screentryck	Svart
Ytbehandling kontrollpanel	Rostfritt stål	Typ av display	Elektronisk 5 knappar
Estetik	Victoria	Lucka	Med panel
Logotyp	assembled 50's	Typ av ugnsglas	Svart
Färg	Crema	Ugnshandtag	Smeg Victoria
Position logga	Upstand+ Kommandopanel	Färg på handtag	Polerad krom
Bakkantslist	Ja	Ugnsutrymme	Låda
Färg på ram runt häll	Svart emalj	Förvaringslåda på skenor	Ja
Kontrollvred	Smeg Victoria	Stödfötter	Ingen
Färg på vred	Rostfritt stål	Sockel	Antracit
Antal vred	7		

## Program/funktioner

Antal tillagningsfunktioner 9

Traditionella tillagningsfunktioner

 Statisk	 Fläktassisterad	 Varmluft
 Eco	 Stor grill	 Fläkt + grill (stor)
 Undervärme	 Fläktassisterad undervärme	 Roterande grillspett

## Övriga funktioner

 Tidsstyrd upptining

## Rengöringsfunktioner

Katalytisk

 Vapor Clean

## Alternativ för häll



Funktionsspärr Ja

## Tekniska egenskaper - häll



**Totalt antal kokzoner** 5

Vänster fram - Induktion-enkel - 1.30 kW - Booster 1.40 kW - Ø 18.0 cm

Vänster bak - Induktion-enkel - 2.30 kW - Booster 3.00 kW - Ø 21.0 cm

Mitten - Induktion-enkel - 2.30 kW - Booster 3.00 kW - Ø 27.0 cm

Höger bak - Induktion-enkel - 1.30 kW - Booster 1.40 kW - Ø 18.0 cm

Höger fram - Induktion-enkel - 2.30 kW - Booster 3.00 kW - Ø 21.0 cm

**Automatisk avstängning vid överhettning** Ja **Markering för minsta storlek av kokkärl** Ja

**Kokkärlsavkänning** Ja **Indikator för vald zon** Ja

## Tekniska specifikationer - huvudugn



<b>Antal ljuskällor</b>	2	<b>Antal glas i ugnsluckan</b>	3
<b>Antal fläktar</b>	2	<b>Antal värmereflekterande glas i lucka</b>	2
<b>Nettovolym 1:a ugn</b>	115 l	<b>Säkerhetstermostat</b>	Ja
<b>Bruttovolym 1:a ugn</b>	129 l	<b>Kylsystem</b>	Tangentialt
<b>Material ugn</b>	Ever Clean emalj	<b>Nettomått på ugnens insida (HxBxD)</b>	371x724x418 mm
<b>Antal hyllplan</b>	5	<b>Inställning av temperatur</b>	Elektromekaniskt
<b>Typ av hyllplan</b>	Metallstegar	<b>Effekt undervärme</b>	1700 W
<b>Typ av ljuskälla</b>	Halogenlampor	<b>Effekt övervärme</b>	1200 W
<b>Effekt lampa</b>	40 W	<b>Grillelement</b>	1700 W
<b>Programmering av tillagningstid</b>	Start/stopp	<b>Värmeelement bred grill - effekt</b>	2 900 W
<b>Ljuset aktiveras när luckan öppnas</b>	Ja	<b>Effekt varmluftselement</b>	2 x 1 550 W
<b>Luckhängning</b>	Underhängd	<b>Typ av grill</b>	Elektrisk
<b>Avgtagbar lucka</b>	Ja	<b>Nedvikbart grillelement</b>	Ja
<b>Innerlucka i helglas</b>	Ja	<b>Soft close-system</b>	Ja
<b>Avtagbar innerlucka</b>	Ja		

## Alternativ för huvudugn

Timer	Ja	Min temperatur	50 °C
Koktidslarm	Ja	Max temperatur	260 °C

## Standardtillbehör - huvudugn och häll

Galler med bakre stopp	1	Ugnsgaller	1
Ugnsplåt 20 mm	1	Självrengörande sidoplåtar	3
Ugnsplåt, 40 mm	1		

## Elektrisk anslutning

Anslutningseffekt	14300 W	Längd på kabel	150 cm
Ström	42 A	Frekvens	50/60 Hz
Spänning	220-240 V	Typ av kopplingsplint	5 Polig
Spänning (V)	380-415 V	Typ av kontakt	Nej

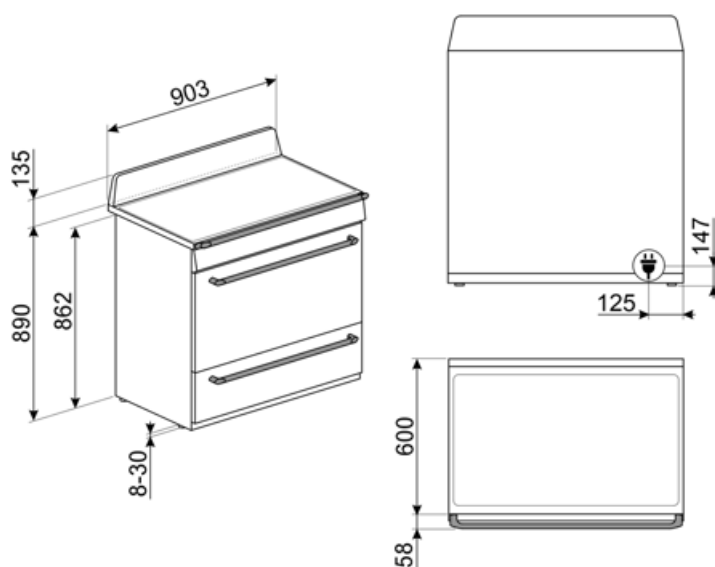

## Kompatibela Tillbehör

### AIRFRY9

Galler för luftfritös AIRFRY Perfekt för att skapa traditionell fritering i ugnen, men med mindre kalorier och mindre fett. Med denna funktion går det snabbt och enkelt att laga till maträtter som pommes frites, friterade grönsaker och fisk och garantera perfekt bryning och knaprighet.



### BN920

Enamelled tray 90cm cavity, 20mm deep



### GRILLPLATE

Universell grillplatta för induktions-, gas- och glaskeramikspisar samt för elektriska spisar. Non-stick-beläggning som är perfekt för tillagning av kött, ost och grönsaker. Mått: 410 x 240 mm.



### GTT

\*\*Helt utdragbara teleskopskenor (1 nivå)\*\* Utdragning: 433 mm Material: Rostfritt stål AISI 430 polerat



### KITROT9

Roterande grillspett, kit för 90 x 60 spisar, nytt ugnsutrymme (115 l)



### SCRP

Hällskrapa för keramiska hällar



### TPKPLATE

Universell platta för induktions-, gas- och glaskeramikspisar samt för elektriska spisar. Non-stick-beläggning som är perfekt för tillagning av fisk, ägg och grönsaker. Mått: 410 x 240 mm.



### BBQ9

teflon-coated aluminum grid for 90 cm cavity



### BN940

Enamelled tray 90 cm, 40 mm deep



### GTP

\*\*Delvis utdragbara teleskopskenor (1 nivå)\*\* Utdragning: 300 mm Material: Rostfritt stål AISI 430 polerat



### KIT1TR9N

Stänkskydd, 90x75 cm lämplig för TR9 Victoria spisar, svart



### PALPZ

Pizzaspade med fällbart handtag. Dimensioner: B:31,5 x H:32,5. Enkel att använda och förvara. Idealisk för bakning och servering av pizza och andra bakverk på ett säkert och professionellt sätt.







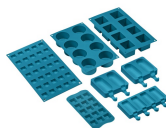





















### SMOLD

7st silikonformar för glass, isglass, praliner, iskuber, eller matportioner. Klarar temperaturer från -60°C till +230°C

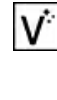

## Symbols glossary

 <p>A: Product drying performance, measured from A+++ to D / G depending on the product family</p>	 <p>Barnlås: vissa modeller är utrustade med en anordning för att låsa programmet / cykeln så att det inte kan ändras av misstag.</p>
 <p>Installation i stapel</p>	 <p>Luftkylsystem: för att säkerställa en säker ytemperatur.</p>
 <p>Tina efter tid: med denna funktion bestäms tiden för upptining av livsmedel automatiskt.</p>	 <p>3 Skikt glas i luckan</p>
 <p>Emaljinteriör: Emaljinteriören i alla Smeg-ugnar har ett unik beläggning som hjälper till att hålla inredningen ren genom att minska mängden matfett som fastnar.</p>	 <p>Bas med fläktfunktion: enbart kombinationen av fläkt och nedre värmeelement gör det möjligt att snabbare avsluta tillagningen av rätter som redan tillagats på ytan men inte inuti. Detta system rekommenderas för att avsluta tillagningen av livsmedel som redan är väl tillagade på ytan men inte på insidan och som därför kräver en måttligt högre värme. Perfekt för alla typer av maträtter.</p>
 <p>Fläkt med övre och nedre element: Elementen i kombination med fläkten bidrar till att ge mer jämn värme, en liknande metod som konventionell tillagning, så förvärmning krävs. Mest lämplig för föremål som kräver långsam tillagning</p>	 <p>Endast övre och nedre element: en traditionell tillagningsmetod som passar bäst för enstaka maträtter i mitten av ugnen. den övre delen av ugnen kommer alltid att vara hetast. Perfekt för stek, fruktkakor, bröd etc.</p>
 <p>Bas: värmen kommer endast från ugnsutrymmes nederdel. Fläkten är inte aktiv. Perfekt för söta och salta pajer, smulpajer och pizzor. Utformad för att göra maten knaprigare. I gasugnar indikerar den här symbolen gasbrännaren.</p>	 <p>Varmluft: Kombinationen av fläkten och det ringelementet runt det ger en varmluftstillagning. Detta ger många fördelar inklusive ingen förvärmning om tillagningstiden är mer än 20 minuter, ingen smaköverföring vid tillagning av olika livsmedel samtidigt, mindre energi och kortare tillagningstider. Bra för alla typer av mat.</p>
 <p>ECO: Kombinationen av grill, fläkt och undervärme är särskilt lämplig för tillagning av små mängder mat.</p>	 <p>Grillelement: Användning av grill ger utmärkta resultat vid tillagning av kött av medelstora och små portioner, speciellt i kombination med ett grillspett (där det är möjligt). Perfekt även för tillagning av korv och bacon.</p>
 <p>Fläkt med grillelement: Fläkten minskar den heta värmen från grillen, vilket ger en utmärkt metod för att grilla olika livsmedel, kotletter, biffar, korv etc., vilket ger jämn yta och värmefördelning utan att torka ut maten. De två översta nivåerna som rekommenderas för användning och den nedre delen av ugnen kan användas för att hålla föremålen varma samtidigt, en utmärkt möjlighet när du lagar en grillad frukost. Halvgrill (endast mittled) är perfekt för små mängder mat.</p>	 <p>Rotisserie: Rotiseriet (där det är installerat) fungerar i kombination med grillelementet för att tillaga livsmedel till perfektion.</p>
 <p>Överhettningsskydd: Säkerhetssystemet som stänger av hällen automatiskt vid överhettning av elektroniken.</p>	 <p>Induktion: Funktionen i dessa hållar bygger på principen om elektromagnetisk induktion. Värmen genereras direkt i botten av pannan.</p>

- 
- |  |  |
|--|--|
|  Innerlucka helt i glas: Innerlucka helt i glas, en enda flat yta som är enkel att hålla ren.  |  Innerluckan i glas: kan enkelt avlägsnas för rengöring.  |
|  Sidobelysning: Två lampor på motsatta sidor ökar synligheten inne i ugnen.  |  Automatisk öppning: Vissa modeller har en lucka som öppnas automatiskt när cykeln är slut. Detta är en perfekt lösning för köksenheter utan handtag eftersom inget handtag behövs. Av säkerhetsskäl låses luckan automatiskt när maskinen är i drift så att den inte kan öppnas oavsiktligt. |
|  Ugnsutrymmet har 5 olika matlagningsnivåer.   |  Soft close: alla modeller är utrustade med en avancerad mjuk stängning av luckan, vilket gör att ugnen kan stängas mjukt och tyst.   |
|  Nedvikbart grillelement: den nedvikbara grillen kan lätt hakas av för att flytta värmeelementet och rengöra apparatens överdel i ett enkelt steg. |  Ångrengöring: en enkel rengöringsfunktion som använder ånga för att lösgöra avlagringar i ugnsutrymmet.  |
|  Kapaciteten anger mängden användbart utrymme i ugnsutrymmet, i liter.   |  |