

TR90IPGR

Lieden koko	90x60 cm
Uunien lukumäärä	1
Uunin lämmönlähde	Sähköinen
Keittotason tyyppi	Induktioliesi
Pääuunin tyyppi	Kiertoilmauuni
Pääuunin puhdistusjärjestelmä	Pyrolyysipuhdistus
EAN-koodi	8017709345181
Energialuokka	A+



Estetiikka



Design	Victoria	Säätimien väri	Ruostumaton teräs
Ohjauspaneelin pintakäsittely	Metalliemalointi	Säätimien lukumäärä	8
Estetiikka	Victoria	Väripainatus	Musta
Logo	assembled 50's	Näytön tyyppi	5 elektronista painiketta
Väri	Slate Grey	Ovi	Mukana paneeli
Logon sijainti	Seisova+ Ohjauspaneeli	Lasin tyyppi	Musta
Pinnan viimeistely	Kiiltävä	Kahva	Smeg Victoria
Seisova	Kyllä	Kahvan väri	Kiillotettu kromi
Tason väri	Musta emali	Säilytystila	Paina-vedä
Säätimien tyyppi	Säätimet	Jalat	Ei mitään
Säätimet	Smeg Victoria	Jalusta	Musta

Ohjelmat/toiminnot

Keitto-ohjelmien lukumäärä	9
----------------------------	---

Perintieset paistotoiminnot



Staattinen



Puhallinvusteinen



Puhallin



Turbo (pyöreä lämpöelementti +

alalämpö + ylälämpö + puhallin)



Eco



Pieni grilli



Suuri grilli



Grilli tuulettimella (suuri)



Tuuletin

Puhdistustoiminnot



Pyrolyysipuhdistus

Keittotasovaihtoehdot



Toimintoesto

Kyllä

Keittotason tekniset ominaisuudet

Keittoalueita yhteensä 5

Edessä vasemmalla - Induktio - yksi - 2.30 kW - Booster 3.00 kW - Ø 21.0 cm

Takana vasemmalla - Induktio - yksi - 1.30 kW - Booster 1.40 kW - Ø 18.0 cm

Keskellä - Induktio - yksi - 2.30 kW - Booster 3.00 kW - Ø 27.0 cm

Takana oikealla - Induktio - yksi - 1.30 kW - Booster 1.40 kW - Ø 18.0 cm

Edessä oikealla - Induktio - yksi - 2.30 kW - Booster 3.00 kW - Ø 21.0 cm

Polttimet Tavallinen

Kaasun turvasuuttimet Kyllä

Automaattinen elektroninen sytytys Kyllä

Polttimien suojukset Mattamusta emalointi

Pääuunin tekniset ominaisuudet



Valojen lukumäärä 2

Tuulettimen numero 2

Nettotilavuus, 1. uuni 115 l

Bruttotilavuus, ensimmäinen uuni 129 l

Luukun lasien määrä 4

Lämpöä heijastavien luukun lasien määrä 2

Turvatermostaatti Kyllä

Jäähdytysjärjestelmä Tangentiaalinen

Uunin sisämateriaali	Ever Clean -emali	Luukku lukitaan pyrolyysipuhdistuksen ajaksi	Kyllä
Hyllyjen määrä	5		
Hyllyjen tyyppi	Metallitelineet		
Valojen tyyppi	Halogeeni	Uunin nettosisämitat (k x l x s)	371x724x418 mm
Valoteho	40 W	Lämpötilansäätö	Sähkömekaaninen
Aika-asetus	Aloitus ja pysäytys	Alavastuksen teho	1700 W
Valaistus luukun ollessa auki	Kyllä	Ylävastuksen teho	1200 W
Oven avaaminen	Luukku alhaalla	Grillivastus	1700 W
Irrotettava luukku	Kyllä	Suuren grillin teho	2900 W
Sisäluukku kokolasia	Kyllä	Kiertoilmavastuksen teho	2 x 2000 W
Irrotettava sisäluukku	Kyllä	Grillin tyyppi	Sähkö
		Soft close järjestelmä	Kyllä

Vaihtoehdot, Uuni

Ajastin	Kyllä	Vähimmäislämpötila	50 °C
Äänimerkki kypsennyksen päättyessä	Kyllä	Enimmäislämpötila	260 °C

Pääuunin varusteet



Ritilä, taka- ja sivupysäytys	1	Uuniritilä	1
20 mm syvä uunipelti	1	Teleskooppikiskopari, osittain ulosvedettävä	1
40mm syvä uunipelti	1		

Sähköliitännät

Sähköliitännät	11600 W	Johdon tyyppi	Kyllä, kaksi- ja kolmivaihe
Virta	51 A	Taajuus	50/60 Hz
Jännite	220-240 V	Pääte	5 napaa
Jännite 2 (V)	380-415 V	Sähköpistokkeen tyyppi	(I) Australia
Asennetun sähköjohdon tyyppi	Kyllä, yksivaihe		

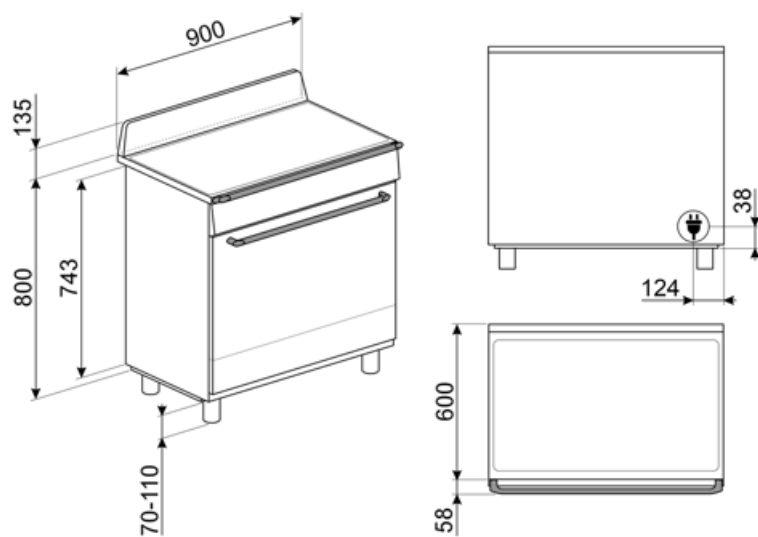

Compatible Accessories

AIRFRY9

Ilmafriteerausteline AIRFRY .
Ihanteellinen perinteiseen uunissa
friteeraukseen, mutta vähemmällä
kalori- ja rasvamäärällä. Sen ansiosta
voit paistaa nopeasti ja helposti
esimerkiksi ranskalaisia perunoita,
friteerattuja kasviksia ja kalaa, ja
täydellinen ruskistus ja rapeus säilyvät.



BN920

Enamelled tray 90cm cavity, 20mm
deep



GTP

**Osittain ulosvedettävät
teleskooppikiskot (1 taso)** Ulosveto:
300 mm Materiaali: Kiillotettu
ruostumaton teräs AISI 430



KIT1TR9N

Roiskesuojus, 90x75 cm, soveltuu TR9
Victoria -liesille, musta



PALPZ

Pizzalapio, jossa taitettava kahva
leveys: 315 mm pituus: 325 mm



SFLK1

Lapsilukko



BBQ9

teflon-coated aluminum grid for 90 cm
cavity



BN940

Enamelled tray 90 cm, 40 mm deep



GTT

**Kokonaan ulosvedettävät
teleskooppikiskot (1 taso)** Ulosveto:
433 mm Materiaali: Kiillotettu
ruostumaton teräs AISI 430



KITH95CPF9

Korkeuden lisäyssarja (950 mm),
soveltuu Portofino-liesille



SCRP

Induction and ceramic hobs and
teppanyaki scraper



SMOLD

7 silikonimuotin sarja: jäätelöille,
mehupuikoille, konvehdeille,
jääkuutioille tai ruoka-annoksille.
Käytettävissä -60°C – +230°C

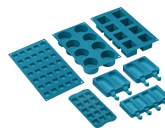

Alternative products















TR90IPBL
Väri: Musta



TR90IPP
Väri: Kermanvärinen

Symbols glossary

-  Lapsilukko: jotkin mallit on varustettu laitteella, joka lukitsee ohjelman/jakson, jottei sitä voitaisi muuttaa vahingossa.
-  Asennus torniin: Asennus torniin
-  Nelinkertaiset lasitetut: Lasiovien lukumäärä.
-  A+: Energiatehokkuusluokka A+ auttaa säästämään jopa 10 % energiaa luokkaan A verrattuna. Taatusti maksimaalinen suorituskyky minimaalisella kulutuksella.
-  Ilmajäähdytysjärjestelmä: pinnan turvallisten lämpötilojen takaamiseksi.
-  Ever Clean -emali: Ever Clean -emali laitetaan sähköstaattisesti kulmasta kulmaan ja reunasta reunaan, ja sillä estetään halkeamat tai säröt ajan kuluessa. Se on erityinen pyrolyyttimen emali, joka kestää happoja. Lisäksi se on miellyttävän kirkas ja edesauttaa uunin seinämien puhtautta vähäisen huokoisuutensa ansiosta. Se paistetaan yli 850 °C:ssa ja polymerisoidaan hitaasti tieteellisesti määritetyllä nopeudella tasaisen syvyyden ja lujuuden takaamiseksi. Ever Clean -emali luo virheettömän pinnoitteen sekä uunin sisäpuolelle että pelteihin ja tekee uunin pintojen kunnossapidosta erittäin helppoa ajan kuluessa, sillä se vähentää kypsennyksen aikana syntyvän rasvan tarttumista
-  Puhallinavusteinen alusta: puhaltimen ja alavastuksen yhdistelmä yksinään mahdollistaa pinnalta paistuneiden mutta sisältä raakojen ruokien kypsyttämisen nopeammin. Tätä järjestelmää suositellaan sellaisten ruokien kypsennyksen viimeistelyyn, jotka ovat valmiiksi kypsiä pinnalta, mutta eivät kuitenkaan sisältä, jolloin ne edellyttävät hieman korkeampaa lämpöä. Ihanteellinen kaikentyyppisille ruoille.
-  Puhallinavusteinen: Voimakas ja tasainen perinteinen kypsennys, soveltuu monimutkaisillekin resepteille. Puhallin on aktiivinen, ja lämpö tulee samanaikaisesti alhaalta ja ylhäältä. Tuuletettu kypsennys takaa nopeamman ja tasaisemman tuloksen, jolloin ruoan tuoksut tulevat ulos ja kosteus jää sisälle. Ihanteellinen uunipastan, keksien, paistien ja hedelmätorttujen paistoon.
-  Staattinen: Perinteinen kypsennys, joka soveltuu yhden ruokalajin valmistukseen kerrallaan. Puhallin ei ole päällä, ja lämpö tulee samanaikaisesti alhaalta ja ylhäältä. Staattinen kypsennys on hitaampaa ja herkempää, ja se soveltuu ihanteellisesti, kun ruoan halutaan olevan kypsää ja kuivaa myös sisäpuolelta. Ihanteellinen kaiken tyyppisten paistien, rasvaisten lihojen, leivän ja täytettyjen kakkujen valmistukseen.
-  Kiertoilma: täydellinen toiminto kaikenlaisten ruokien kypsentämiseen varoen. Lämpö tulee uunin takaosasta, ja se jaetaan nopeasti ja tasaisesti. Puhallin on päällä. Se on lisäksi ihanteellinen monilla eri tasoilla kypsentämistä varten ilman, että hajut ja maut sekoittuvat.
-  ECO: alhaisen energiankulutuksen ruoanlaittotoiminto, joka soveltuu erityisesti kypsennykseen yksittäisellä tasolla ja alhaisella energiankulutuksella. Suositellaan kaikentyyppiselle ruoalle, poikkeuksena ruoat, jotka voivat saada aikaan paljon kosteutta (esimerkiksi kasvikset). Maksimaalisen energiansäästön ja ajan vähentämisen aikaansaamiseksi suosituksena on laittaa ruoka uuniin ilman, että kypsennystilaa esilämmitettäisiin
-  Grilli: Erittäin voimakas lämpö, joka tulee ainoastaan ylhäältä kaksoislämmitysvastuksesta. Puhallin ei ole päällä. Tarjoaa erinomaiset grillaus- ja gratinointitulokset. Kypsennyksen lopussa käytettynä tarjoaa yhtenäisen ruskistuksen ruoille.

-  Puoligrilli: Ruoan nopeaa kypsennystä ja ruskistusta varten. Parhaat tulokset voidaan saavuttaa käyttämällä ylähylyä pienille ruoille ja alahylyä suurille ruoille, kuten kyljyksille tai makkaroille. Puoligrilli saa aikaan lämpöä vain osan keskellä, joten se soveltuu ihanteellisesti pienille määrille.
-  Turbo: lämpö tulee 3 suunnasta: uunin ylä- ja alapuolelta ja takaa. Puhallin on päällä. Se mahdollistaa nopean kypsennyksen jopa eri tasoilla ilman, että aromit sekoittuvat. Ihanteellinen suurille ruokamäärille, jotka edellyttävät voimakasta kypsennystä.
-  Täyslasinen sisäluukku: Täyslasinen sisäluukku, yksittäinen sileä pinta, joka on helppo pitää puhtaana.
-  Sivuvälöt: Kaksi vastakkaista sivuvälöä lisäävät näkyvyyttä uunin sisällä.
-  PYROLYYSI - AUTOMAATTINEN PUHDISTUSTOIMINTO: uuni lämpenee noin 500 °C:seen ja polttaa rasvan ja ruokajäämät hienojakoiseksi tuhkaksi, joka voidaan helposti pyyhkiä pois kostealla liinalla. Kyseisessä korkeassa lämpötilassa ovi lukittuu automaattisesti turvallisuuden vuoksi, ja oven lämpötila pysyy hallittuna siten, että sitä on turvallista koskettaa. Käyttäjän säädettävissä oleva toiminto perustuu uunin likaisuudelle.
-  Soft close: kaikki mallit on varustettu edistyneellä oven sulkemisen pehennystoiminnolla, jonka ansiosta laite sulkeutuu pehmeästi ja hiljaisesti.
-  Tilavuus kertoo, minkä verran uunissa on käytettävänä tilaa litroissa.
-  Puhallin ja grilli: Erittäin voimakas lämpö, joka tulee ainoastaan ylhäältä kaksoislämmitysvastuksesta. Puhallin on päällä. Mahdollistaa paksuimpien lihojen optimaalisen grillauksen. Ihanteellinen suurille lihapaloille.
-  Induktio: Näiden tasojen työ perustuu sähkömagneettiselle induktiolle. Lämpö syntyy suoraan keittoastian pohjaan kosketuksissa tason kanssa.
-  Sisäluukun lasi: voidaan poistaa muutamalla helpolla liikkeellä puhdistusta varten.
-  Automaattinen avaus: joissakin malleissa on ovi, joka avautuu automaattisesti jakson päätyttyä, mikä on täydellinen ratkaisu kahvattomissa keittiöyksiköissä, sillä kahvaa ei tarvita. Turvallisuussyistä ovi lukittuu automaattisesti, kun konetta ei käytetä. Näin sen vahingossa avautuminen voidaan välttää.
-  Uunissa on 5 eri kypsennystasoa.
-  Teleskooppikiskot: voit laittaa ruoan sisälle ja tarkistaa sen ilman, että sinun pitäisi ottaa se kokonaan pois uunista.
-  Nuppien ohjaus