

TR90IPP

Rozmiar	90x60 cm
Liczba komór z etykietą energetyczną	1
Cavity heat source	Elektro
Rodzaj płyty	Indukcyjna
Typ głównego piekarnika	Termoobieg
Sposób czyszczenia	Pirolityczny
Kod EAN	8017709345174
Klasa efektywności energetycznej	A+



Linia wzornicza











Design	Victoria	Kolor pokręteł	Stal nierdzewna
Wykończenie panelu sterowania	Metal emaliowany	Liczba pokręteł	8
Linia wzornicza	Victoria	Kolor nadruku	Srebrny
Logo	assembled 50's	Wyświetlacz	Elektroniczny z 5 przyciskami
Kolor	Kremowy	Drzwi	Z panelem
Położenie logo	Tylny panel+ Panel sterowania	Rodzaj szkła piekarnika	Czarny
Wykończenie	Połysk	Uchwyt	Victoria
Tylny panel	Tak	Kolor uchwytu	Chrom polerowany
Kolor płyty kuchennej	Czarny	Schówek	Push pull
Rodzaj sterowania	Pokręta	Nóżki	Nie dotyczy
Pokręta	Victoria	Cokół	Czarny

Programy / Funkcje

Liczba funkcji pieczenia	9
--------------------------	---

Funkcje pieczenia

 Grzałka górna i dolna	 Obieg powietrza	 Termoobieg
 Turbo	 ECO	 Mały grill
 Duży grill	 Grill + obieg powietrza	 Grzałka dolna + obieg powietrza

Funkcje czyszczenia

 Piroliza

Opcje płyty

	Blokada sterowania	Tak
---	--------------------	-----

Charakterystyka techniczna - Płyta

Liczba wszystkich stref grzejnych 5

Przedni lewy - Indukcja - pojedyncza - 2.30 kW - Booster 3.00 kW - Ø 21.0 cm
 Tylny lewy - Indukcja - pojedyncza - 1.30 kW - Booster 1.40 kW - Ø 18.0 cm
 Centralny - Indukcja - pojedyncza - 2.30 kW - Booster 3.00 kW - Ø 27.0 cm
 Tylny prawy - Indukcja - pojedyncza - 1.30 kW - Booster 1.40 kW - Ø 18.0 cm
 Przedni prawy - Indukcja - pojedyncza - 2.30 kW - Booster 3.00 kW - Ø 21.0 cm

Rodzaj palników gazowych	Standardowe	Zabezpieczenie przeciwwypływowe gazu	Tak
Zapalarka elektryczna zintegrowana w pokrętle	Tak	Nakładki na palniki	Emaliowane, czarny mat

Charakterystyka techniczna - Główny piekarnik



Liczba źródeł oświetlenia	2	Liczba szyb w drzwiach	4
Liczba wentylatorów	2	Zimne drzwi	2
Pojemność netto	115 l	Termostat bezpieczeństwa	Tak
Pojemność brutto	129 l	System chłodzący	Statyczny
Materiał wewnętrznej komory	Emalia Ever Clean	Blokada drzwi podczas czyszczenia pirolitycznego	Tak
Liczba poziomów pieczenia	5	Wymiary wnętrza komory (wxsxg)	371x724x418 mm

Rodzaj prowadnic	Prowadnice metalowe	Kontrola temperatury	Elektromechaniczna
Rodzaj oświetlenia	Halogenowe	Moc grzałki dolnej	1700 W
Moc oświetlenia	40 W	Moc grzałki górnej	1200 W
Programator czasu gotowania	Start i Stop	Moc grzałki grilla	1700 W
Oświetlenie przy otwartych drzwiach	Tak	Moc dużego grilla	2900 W
Otwieranie drzwi	Do dołu	Moc grzałki pierścieniowej	2 x 2000 W
Łatwy demontaż drzwi piekarnika	Tak	Rodzaj grilla	Elektryczny
W pełni przeszklona wewnętrzna powierzchnia drzwi	Tak	Zawiasy Soft Close	Tak
Łatwy demontaż wewnętrznej szyby drzwi piekarnika	Tak		

Opcje głównego piekarnika

Timer	Tak	Minimalna temperatura	50 °C
Sygnał dźwiękowy zakończenia pieczenia	Tak	Maksymalna temperatura	260 °C

Aksesoria w standardzie Główny piekarnik



Metalowe drabinki boczne	1	Ruszt do blachy	1
Blacha do pieczenia 20mm	1	Prowadnice teleskopowe z częściowym wysuwem	1
Głęboka blacha emaliowana (40 mm)	1		

Podłączenie elektryczne

Moc przyłączeniowa	11600 W	Dodatkowe możliwości podłączenia	Tak, dwu- i trójfazowe
Natężenie prądu (A)	51 A	Częstotliwość	50/60 Hz
Napięcie	220-240 V	Puszka elektroinstalacyjna	5 biegunowy
Napięcie 2 (V)	380-415 V	Wtyczka	(I) Australia
Electric cable	Tak, jednofazowy		



Kompatybilne Akcesoria

AIRFRY9

Ruszt AIRFRY. Idealny do stworzenia tradycyjnego smażenia w piekarniku, ale z mniejszą ilością kalorii i tłuszczu. Pozwala szybko i prosto przyrządzić takie potrawy jak frytki, smażone warzywa i ryby, zapewniając idealne zbrązowienie i chrupkość.



BN920

Enamelled tray 90cm cavity, 20mm deep



GTP

Prowadnice teleskopowe z częściowym wysuwem (1 poziom) Wysuw: 300 mm
Materiał: Stal nierdzewna AISI 304, polerowana



KIT1TR9N

Płyta przeciwtłuszczowa, 90x75 cm, do kuchni wolnostojącej Victoria (TR9), czarny



PALPZ

Łopata do pizzy ze składaną rączką. Wymiary (SxG): 31,5x32,5 cm. Łatwa i wygodna w użyciu i przechowywaniu. Idealna do serwowania pizzy, chleba i wyśmienitych ciast w bezpieczny i profesjonalny sposób.



SFLK1

Blokada bezpieczeństwa



BBQ9

teflon-coated aluminum grid for 90 cm cavity



BN940

Enamelled tray 90 cm, 40 mm deep



GTT

Prowadnice teleskopowe z pełnym wysuwem (1 poziom). Wysuw: 433 mm. Materiał: Stal nierdzewna AISI 304, polerowana.



KITH95CPF9

Zestaw do zwiększania wysokości (950 mm), trzy strony, czarny z nóżkami



SCRP

Skrobak do płyt grzewczych, nierysujący - odpowiedni do płyt indukcyjnych i ceramicznych oraz teppanyaki



SMOLD

Zestaw 7 silikonowych foremek do lodów, lodowych lizaków, pralin, kostek lodu lub do porcjowania żywności. Możliwość stosowania od -60°C do +230°C

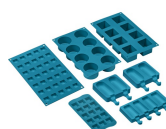

Dostępne wersje kolorystyczne



TR90IPBL





















Kolor: Czarny



TR90IPGR

Kolor: Niebieskoszary

Słowniczek oznaczeń

- | | | | |
|--|--|---|--|
|  | Blokada bezpieczeństwa: Niektóre modele są wyposażone w blokadę bezpieczeństwa uniemożliwiającą uruchomienie urządzenia. |  | A+: Klasa efektywności energetycznej, mierzona od A+++ do G, w zależności od rodziny produktów. |
|  | Instalacja w kolumnie |  | Sterowanie pokrętkami |
|  | Obwodowy system chłodzący |  | Liczba szyb w drzwiach: 4 szyby |
|  | Emalia Ever Clean: Emalia Ever Clean nakładana jest elektrostatycznie, narożnik do narożnika i krawędź do krawędzi, co zapobiega powstawaniu rys i pęknięć z upływem czasu. Jest to szczególna emalia pirolityczna, oporna na działanie kwasów, która oprócz przyjemnego blasku, dzięki mniejszej porowatości, sprzyja łatwiejszemu czyszczeniu ścian piekarnika. Jest ona wypalana w temperaturze ponad 850°C i powoli polimeryzowana w naukowo ustalonym tempie, aby zapewnić jednolitą głębokość i wytrzymałość. Emalia Ever Clean tworzy nienaganne wykończenie zarówno wewnątrz piekarnika, jak i na blachach, sprawiając, że powierzchnie piekarnika są niezwykle łatwe w utrzymaniu przez długi czas, ponieważ ogranicza przywieranie tłuszczu podczas gotowania. |  | Obieg powietrza + grzałka dolna |
|  | Obieg powietrza + grzałka górna i dolna |  | Grzałka górna i dolna |
|  | Termoobieg |  | Eco |
|  | Grill |  | Mały grill |
|  | Grill z obiegiem powietrza: bardzo intensywne ciepło pochodzące tylko z góry z podwójnego elementu grzewczego. Wentylator jest aktywny. Umożliwia optymalne grillowanie najgrubszych mięs. Idealny do dużych kawałków mięsa. |  | Turbo |
|  | Indukcja: Praca tych płyt oparta jest na zasadzie indukcji elektromagnetycznej. Ciepło wytwarzane jest bezpośrednio w dnie patelni podczas jej kontaktu z płytą. |  | W pełni szklana wewnętrzna powierzchnia drzwi. Rozwiązanie to pozwala utrzymać wewnętrzną część drzwi piekarnika w idealnej czystości. |
|  | Demontowalne wewnętrzne szkło drzwi: Łatwy demontaż wewnętrznego szkła drzwi znacznie ułatwia utrzymanie urządzenia w czystości. |  | Światła boczne: Dwa przeciwległe światła boczne zwiększają widoczność wewnątrz piekarnika. |



Automatyczne otwieranie: niektóre modele mają automatycznie otwierane drzwi po zakończeniu cyklu, co jest doskonałym rozwiązaniem dla kuchni bez uchwytów, ponieważ nie jest potrzebny żaden uchwyt. Ze względów bezpieczeństwa drzwi blokują się automatycznie, gdy urządzenie jest w użyciu, aby uniknąć ich przypadkowego otwarcia.



PIROLIZA - FUNKCJA AUTOMATYCZNEGO CZYSZCZENIA: piekarnik nagrzewa się do temperatury zbliżającej się do 500°C i zwęglą tłuszcz oraz resztki jedzenia w drobny popiół, który można łatwo wytrzeć wilgotną szmatką. Przy tak wysokiej temperaturze, drzwi blokują się automatycznie dla bezpieczeństwa, podczas gdy temperatura drzwi pozostaje bezpieczna w dotyku. Funkcja regulowana przez użytkownika w oparciu o poziom zabrudzeń obecnych w piekarniku.



Komora piekarnika posiada pięć poziomów.



Soft close: wszystkie modele wyposażone są w zaawansowaną funkcję płynnego zamykania drzwi, dzięki której urządzenie zamyka się płynnie i cicho.



Prowadnice teleskopowe: łatwe w instalacji prowadnice teleskopowe znacznie ułatwiają wyciąganie potraw z piekarnika.



Pojemność 115 l