

TR90IX9-1

Produktabmessung	90x60 cm
Zahl der Garräume mit Energielabel	1
Wärmequelle des Garraums	Elektro
Wärmequelle des Kochfeldes	Induktion
Typ Garraum 1	Umluft + Heißluft
Reinigungssystem Garraum	Vapor Clean
EAN-Code	8017709293789
Energieeffizienzklasse Garraum 1 (auf einer Skala von A+++ bis D)	A











Ästhetik

			
Ästhetik	Victoria	Anzahl der Bedienknebel	7
Design	Victoria	Farbe des Dekors	Schwarz
Farbe	Edelstahl	Display	Digitaluhr 5 Tasten
Oberfläche	Gebürstet	Gerätetür	Mit Rahmen
Bedienoberfläche	Edelstahl mit Anti-Finger-Protektion	Glasart	Schwarz
Logo	50's Style	Türgriff	Victoria
Position des Markenlogos	Spritzleiste+ Bedienblende	Material des Türgriffs	Chrom-Hochglanz
Spritzleiste	Ja	Staufach im Sockelbereich	Schublade
Farbe der Kochmulde	Schwarz emailliert	Schublade	Ja
Bedienknebel	Victoria	Stellfüße	Ohne
Farbe/Material der Bedienknebel	Metall	Gerätesockel	Anthrazit

Programme / Funktionen

Anzahl der Garfunktionen, Garraum 1	9
-------------------------------------	---

Art der Garfunktionen, Garraum 1

 Statisch	 Ober-/Unterhitze + Umluft	 Heißluft
 ECO	 Großflächengrill	 Großflächengrill + Umluft
 Unterhitze	 Unterhitze + Umluft	 Drehspieß

Sonderfunktionen Garraum 1

 Auftauen nach Zeit

Reinigungsfunktion, Garraum 1

Katalyse	 Vapor Clean
----------	---

Optionen Kochfeld

	Sperrfunktion	Ja
--	---------------	----

Technische Eigenschaften Kochfeld



Anzahl der Kochzonen 5

Vorne links - Induktion - 1.30 kW - Booster 1.40 kW - Ø 18.0 cm
 Hinten links - Induktion - 2.30 kW - Booster 3.00 kW - Ø 21.0 cm
 Mitte - Induktion - 2.30 kW - Booster 3.00 kW - Ø 27.0 cm
 Hinten rechts - Induktion - 1.30 kW - Booster 1.40 kW - Ø 18.0 cm
 Vorne rechts - Induktion - 2.30 kW - Booster 3.00 kW - Ø 21.0 cm

Überhitzungsschutz	Ja	Dekor für min. Topfgröße	Ja
Automatische Anpassung des Topfdurchmessers	Ja	Anzeige der Kochzone	Ja

Technische Eigenschaften primärer Garraum 1



Anzahl der Garraumbeleuchtungen	2	Anzahl der Türverglasungen	3
Anzahl der Ventilatoren (Umluft/Heißluft)	2	Anzahl der Thermo-Türverglasungen	2
Nutzbares Garraumvolumen	115 l	Sicherheitsthermostat	Ja
Bruttovolumen Garraum	129 l	Kühlsystem	Kühlgebläse
Material Garraum	Ever Clean Emaillierung	Nutzabmessungen des Garraums (HxBxT)	371x724x418 mm
Anzahl der Garebenen	5	Temperaturregelung	Elektromechanisch

Art der Einschubschienen	Einhängerahmen verchromt	Leistung der Unterhitze	1700 W
Art der Beleuchtung	Halogen	Leistung der Oberhitze	1200 W
Leistung der Beleuchtung	40 W	Leistung des Kleinflächengrills	1700 W
Programmierung der Garzeit	Start Gardauer mit Endabschaltung	Leistung des Großflächengrills	2900 W
Garraumbeleuchtung bei Türöffnung	Ja	Leistung der Heißluft	2 x 1550 W
Art der Türöffnung	Klapptür	Art des Grills	Elektrisch
Abnehmbare Gerätetür	Ja	Grill abklappbar	Ja
Vollglasinnentür	Ja	Soft-Close Komfort-Schließsystem	Ja
Vollglasinnentür herausnehmbar	Ja		

Optionen primärer Garraum 1

Kurzzeitwecker	Ja	Temperatur min.	50 °C
Akustisches Signal bei Garzeitende	Ja	Temperatur max.	260 °C

Serienzubehör primärer Garraum 1 und Kochfeld

Grillrost mit Tiefensperre	1	Auflagerost	1
Backblech (H: 20 mm)	1	Katalytische Einsätze	3
Backblech/Fettpfanne (H: 40 mm)	1		

Elektrischer Anschluss

Elektrischer Gesamtanschlusswert	14300 W	Länge Netzkabel	150 cm
Absicherung	42 A	Frequenz	50/60 Hz
Spannung	220-240 V	Anschlussleiste	5-polig
Spannung 2	380-415 V		

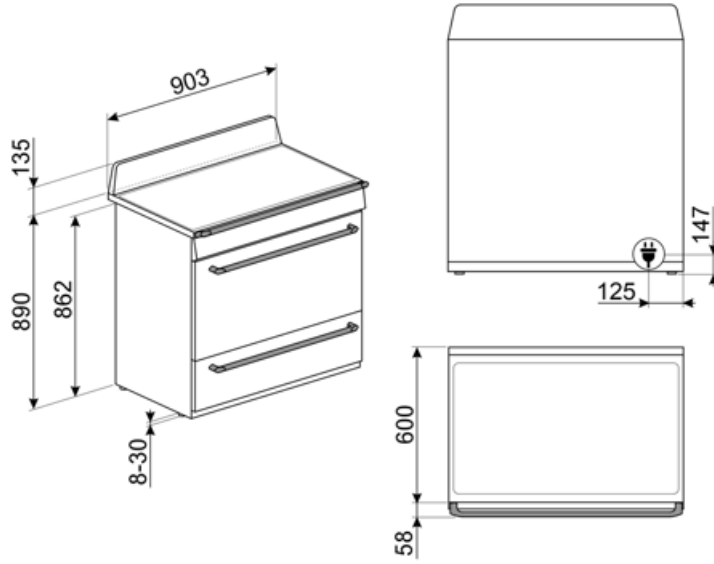

Sonderzubehör

AIRFRY9

AIRFRY: Luft-Frittierrost AIRFRY . Ideale Alternative im Backofen anstelle des klassischen Frittieren. Einfach gesünder und mit weniger Kalorien und Fett. Mit diesem Einsatz können Sie schnell und einfach Gerichte wie Pommes frites, gebratenes Gemüse und



PRTX

Pizzastein aus Schamottstein, glasiert, Ø 35 cm, Metalleinfassung mit 2 Griffen, kompatibel für alle 60 cm Elektro-Backöfen mit Rundprägung des Garraumbodens.



PPR9

Pizzastein aus Schamottstein, rechteckig, glasiert, LxBxH: 64x37,5x2,3 cm, kompatibel für alle emaillierten 90cm Elektro-Backöfen mit ovaler Prägung des Garraumbodens.



BBQ9



SCRP

Metall-Glasschaber für alle Glaskeramik-/Induktionskochfelder.



TPKPLATE

Universal Teppanyaki-Grillplatte für Induktions-, Gas-, Glaskeramik- und Elektro-Massekochfelder. Antihafbeschichtete Oberfläche, ideal für die Zubereitung von Fisch, Eiern und Gemüse. Abmessungen: 410 x 240 mm.



GTT

Teleskop-Vollauszug, 1 Ebene.



GTP

Teleskop-Teilauszug, 1 Ebene.



GRILLPLATE

Universal Grillplatte für Induktions-, Gas-, Glaskeramik- und Elektro-Massekochfelder. Die antihafbeschichtete Oberfläche ist ideal für die Zubereitung von Fleisch, Käse und Gemüse. Abmessungen: 410x240 mm.



KIT1TR9N

Metall-Rückwand, Schwarz, mit SMEG-Logo und integrierter Lüftungsöffnung, geeignet für alle 90 cm Victoria-Kochzentren. BxHxT: 895x759x40 mm.



KITROT9

Drehspieß-Set, geeignet für 90 cm Kochzentren/Standherde (115 l) mit Drehspießfunktion.



KITHTR90

Kit Erhöhung (950 mm), Schwarz, 3-seitige Sockelblende, geeignet für 90 cm Victoria-Kochzentren (TR90), Höhe 945-960 mm.



PALPZ

Pizzaschieber aus Edelstahl mit Klappgriff, kompatibel für die Pizzasteine: PRTX, PPR9, STONE in Verbindung von Elektro-Backöfen. Abmessungen LxH: 31,5x32,5 cm.







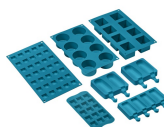























SMOLD

Set aus 7 Silikonformen für Eiscreme, Stieleis, Pralinen, Eiswürfel (Blast-Chiller) und das Vorportionieren von Gerichten. Temperaturbeständig von -60°C bis +230°C (Backöfen).



Symbols glossary (TT)

 <p>Kindersicherung: Eine Tastensperre, die einen ungewollten Zugriff auf die Funktionen verhindert.</p>	
 <p>Das Gerät ist für eine Installation im Hocheinbau vorgerüstet.</p>	 <p>Kühlgebläse: zur Ermöglichung einer angenehmen und sicheren Oberflächentemperatur.</p>
 <p>Abtauen nach Zeit: Manuelle Abtaufunktion. Nach Ablauf der eingestellten Dauer wird die Funktion automatisch beendet.</p>	 <p>Dreifach verglaste Backofentür: Anzahl der Scheiben der Gerätetür.</p>
 <p>Ever Clean-Emaillierung: ist eine besondere Pyrolyse-Emaillierung, die dank ihrer geringeren Porosität eine bessere Reinigung des Garraums ermöglicht. Die Emaillierung schafft eine perfekte Oberfläche im gesamten Backofen inkl. der Backbleche und ist äüÙe</p>	 <p>Edelstahl mit Anti-Finger-Protektion: eine besondere Schutzschicht auf dem Edelstahl verhindert die Sichtbarkeit eines Fingerabdrucks und ist somit eine Pflegeerleichterung.</p>
 <p>Unterhitze-Umluft: die Kombination aus Umluft und Unterhitze ist ideal für alle Arten von Speisen und ermöglicht zudem das Fertiggaren von Speisen, die im Inneren eine höhere Hitzeentwicklung benötigen.</p>	 <p>Ober-/Unterhitze + Umluft: ein intensives und homogenes Garen, auch für komplexe Gerichte. Die Umluft ist aktiv und die Heizleistung kommt gleichzeitig von oben und unten. Das ventilierte Garen sorgt für ein schnelleres und gleichmäßigeres Garergebnis, so</p>
 <p>Ober-/Unterhitze: traditionelles, statisches Garen, geeignet für die Zubereitung von einem Gericht. Die Erhitzung erfolgt gleichzeitig von oben und unten. Das Garen ist schonender, ideal für alle Arten von Braten, Brot und Backwaren.</p>	 <p>Unterhitze: die Beheizung erfolgt nur von unten. Ideal für Gebäck, Aufläufe und Pizza.</p>
 <p>Heißluft: diese Funktion ist ideal für alle Arten von Gerichten auch auf mehreren Ebenen. Die Beheizung erfolgt aus dem hinteren Teil des Backofens und verteilt sich schnell und gleichmäßig im Garraum.</p>	 <p>ECO-Funktion: diese Funktion eignet sich besonders für das Zubereiten von Speisen auf einer Ebene mit geringem Energieverbrauch. Um eine max. Energieeinsparung und Zeitersparnis zu erzielen, wird empfohlen, die Speisen ohne Vorheizung in den Garraum einzu</p>
 <p>Großflächengrill: sehr intensive Erhitzung nur von oben durch ein doppeltes Heizelement. Hervorragend geeignet zum Grillen und Gratinieren. Er wird am Ende des Garvorgangs verwendet und sorgt für eine gleichmäßige Bräunung der Speisen.</p>	 <p>Umluft-Großflächengrill: sehr intensive Beheizung von oben durch ein doppeltes Heizelement. In Verbindung der Umluft ist das Grillen von größeren Fleischgerichten optimal möglich.</p>
 <p>Rotisserie: The rotisserie (where installed) works in combination with the grill element to brown foods to perfection.</p>	 <p>Überhitzungsschutz: dieses Sicherheitssystem schaltet das Kochfeld bei Überhitzung automatisch ab.</p>
 <p>Induktionskochfeld: Die Funktionsweise der Induktion basiert darauf, dass Energie in Form eines magnetischen Wechselfeldes im Boden des Kochgeschirrs übertragen und in Wärme umgewandelt wird.</p>	 <p>Vollglasinnentür: eine einzige Glasfläche für eine einfache Reinigung und beste Durchsicht in den Garraum.</p>

-
- | | |
|--|--|
|  <p>Innere Türverglasung: diese kann mit wenigen Handgriffen zur Reinigung herausgenommen werden.</p> |  <p>Seitliche Innenbeleuchtung: zwei gegenüberliegende Beleuchtungen erhöhen die Sicht auf das Innere des Garraums.</p> |
|  <p>Automatische Öffnung: Einige Modelle verfügen über eine automatische Öffnung der Tür nach Beendigung des Zyklus, was eine perfekte Lösung ist, da kein Griff benötigt wird. Aus Sicherheitsgründen verriegelt sich die Tür bei Betrieb automatisch, um ein versehentliches Öffnen zu verhindern.</p> |  <p>Anzahl der Garebenen: der Garraum verfügt über 5 Garebenen.</p> |
|  <p>Soft Close-System: alle Modelle sind mit einer fortschrittlichen Funktion zum sanften Schließen der Gerätetür ausgestattet.</p> |  <p>Klappbarer Grill: dieser lässt sich leicht nach unten klappen, um eine Reinigung über der Oberhitze/Grill bequem ausführen zu können.</p> |
|  <p>Vapor Clean: eine einfache Reinigungsfunktion, die mit Hilfe von Dampf Ablagerungen im Garraum löst.</p> |  <p>Garraumvolumen 115 l: das Garraumvolumen der nutzbaren Fläche wird in Litern angegeben.</p> |

Benefit (TT)

Umluft

Beste Kochleistungen durch ventilerte Umluftströmung garantiert

Mehrere Ventilatoren und Heizelemente garantieren einen perfekten aerodynamischen Wärmefluss, der ein gleichmäßiges und schnelles Garen im Inneren des Garraums ermöglicht

Catalysis

Easy oven cleaning through the use of catalytic panels in the cavity

This permanent process allows continuous cleaning and degreasing of the three cavity walls, starting its grease oxidation phase when the oven reaches 200°C.

Induktionskochfeld

Induktion bietet schnelles Kochen und präzise Temperaturkontrolle

Durch die Verwendung von geeignetem Kochgeschirr ist die Induktion einfach zu bedienen und zu warten, sicher und schnell

Vapor Clean

Durch Einführen von Wasser in eine Vertiefung am Boden des Garraums wird Dampf erzeugt, der die Rückstände aufweicht und ihre Entfernung erleichtert

Isothermischer Garraum

Die beste Kochleistung bei höchster Energieeffizienz

Doppelte Turbine

Der Garraum verfügt über zwei Ventilatoren, die mit zwei kreisförmigen Heizelementen ausgestattet sind und das Garen mit rotierender Hitze ermöglichen

Tangentiale Kühlung

Neues Kühlsystem mit tangentialem Gebläse und Luftstrom von der Tür zur Rückwand

Soft Close

Die Tür ist mit einem speziellen System für leises Schließen ausgestattet

Multilevel Halogenlicht

Interne Halogenbeleuchtung auf verschiedenen Ebenen garantiert hervorragende Sichtbarkeit

Tastensteuerung

Einfache und intuitive Timer-Einstellung mit einer einfachen Taste

Einstellbare Höhe

Kochfeld bündig mit der Arbeitsfläche dank verstellbarer Füße

Herausnehmbares Innenglas

Die Türinnenscheiben sind für eine vollständige Reinigung leicht herausnehmbar

Multilevel Cooking

Mehrere Garebenen ermöglichen maximale Flexibilität bei der Nutzung

Cool Door

Während jeder Funktion ist das Glas der Außentür kalt, um Verbrennungsgefahr zu vermeiden

Air-Fry (AIRFRY optionales Zubehör)

Leichtere und schmackhaftere Speisen dank des Air-Fry-Korbs (optionales Zubehör)

Ablagefach

Mehr Platz dank des unteren Fachs, ideal für die Aufbewahrung von Zubehör oder Kochgeschirr

BBQ (optionales Zubehör)

Grillen direkt im Backofen mit dem doppelseitigen Barbecue-Grill (BBQ optionales Zubehör)

Pizzastein (optionales Zubehör)

Backen mit feuerfestem Stein für weiche und knusprige Pizza und Backwaren aus Hefe (STONE optionales Zubehör)