

# TR90IX9-1

Produktabmessung	90x60 cm
Zahl der Garräume mit Energielabel	1
Wärmequelle des Garraums	Elektro
Wärmequelle des Kochfeldes	Induktion
Typ Garraum 1	Umluft + Heißluft
Reinigungssystem Garraum	Vapor Clean
EAN-Code	8017709293789
Energieeffizienzklasse Garraum 1 (auf einer Skala von A+++ bis D)	A



## Ästhetik

			
Ästhetik	Victoria	Anzahl der Bedienknebel	7
Farbe	Edelstahl	Farbe des Dekors	Schwarz
Oberfläche	Gebürstet	Türgriff	Victoria
Design	Victoria	Material des Türgriffs	Chrom-Hochglanz
Gerätetür	Mit Rahmen	Glasart	Schwarz
Spritzleiste	Ja	Stellfüße	Ohne
Farbe der Kochmulde	Schwarz emailliert	Gerätesockel	Anthrazit
Bedienoberfläche	Edelstahl mit Anti-Finger-Protektion	Staufach im Sockelbereich	Schublade
Bedienknebel	Victoria	Schublade	Ja
Farbe/Material der Bedienknebel	Metall	Markenlogo	50's Style
Display	Digitaluhr 5 Tasten	Position des Markenlogos	Spritzleiste+ Bedienblende
Farbe/Material der Tasten	Schwarz		

## Programme / Funktionen

Anzahl der Garfunktionen, Garraum 1	9
-------------------------------------	---

### Art der Garfunktionen, Garraum 1

Statisch	Ober-/Unterhitze + Umluft	Heißluft
ECO	Großflächengrill	Großflächengrill + Umluft
Unterhitze	Unterhitze + Umluft	Drehspieß

### Reinigungsfunktion, Garraum 1

Katalyse	Vapor Clean
----------	-------------

### Sonderfunktionen Garraum 1

Auftauen nach Zeit
--------------------

## Optionen Kochfeld

	Sperrfunktion	Ja
--	---------------	----

## Technische Eigenschaften Kochfeld



### Anzahl der Kochzonen 5

Vorne links - Induktion - 1.30 kW - Booster 1.40 kW - Ø 18.0 cm  
 Hinten links - Induktion - 2.30 kW - Booster 3.00 kW - Ø 21.0 cm  
 Mitte - Induktion - 2.30 kW - Booster 3.00 kW - Ø 27.0 cm  
 Hinten rechts - Induktion - 1.30 kW - Booster 1.40 kW - Ø 18.0 cm  
 Vorne rechts - Induktion - 2.30 kW - Booster 3.00 kW - Ø 21.0 cm

<b>Überhitzungsschutz</b>	Ja	<b>Dekor für min. Topfgröße</b>	Ja
<b>Automatische Anpassung des Topfdurchmessers</b>	Ja	<b>Anzeige der Kochzone</b>	Ja

## Technische Eigenschaften primärer Garraum 1



<b>Anzahl der Garraumbeleuchtungen</b>	2	<b>Anzahl der Türverglasungen</b>	3
<b>Anzahl der Ventilatoren (Umluft/Heißluft)</b>	2	<b>Anzahl der Thermo-Türverglasungen</b>	2
<b>Nutzbare Garraumvolumen</b>	115 l	<b>Sicherheitsthermostat</b>	Ja
<b>Bruttovolumen Garraum</b>	129 l	<b>Kühlsystem</b>	Kühlgebläse
<b>Material Garraum</b>	Ever Clean Emaillierung	<b>Nutzabmessungen des Garraums (HxBxT)</b>	371x724x418 mm

Anzahl der Garebenen	5	Temperaturregelung	Elektromechanisch
Art der Einschubschienen	Einhängerahmen verchromt	Leistung der Unterhitze	1700 W
Art der Beleuchtung	Halogen	Leistung der Oberhitze	1200 W
Leistung der Beleuchtung	40 W	Leistung Oberhitze/Grill	1700 W
Programmierung der Garzeit	Start Gardauer mit Endabschaltung	Leistung des Großflächengrills	2900 W
Garraumbeleuchtung bei Türöffnung	Ja	Leistung der Heißluft	2 x 1550 W
Art der Türöffnung	Klapptür	Art des Grills	Elektrisch
Abnehmbare Gerätetür	Ja	Grill abklappbar	Ja
Vollglasinnentür	Ja	Soft-Close Komfort- Schließsystem	Ja
Vollglasinnentür herausnehmbar	Ja		

## Optionen primärer Garraum 1

Kurzzeitwecker	Ja	Temperatur min.	50 °C
Akustisches Signal bei Garzeitende	Ja	Temperatur max.	260 °C

## Serienzubehör primärer Garraum 1 und Kochfeld

Grillrost mit Tiefensperre	1	Auflagerost	1
Backblech (H: 20 mm)	1	Katalytische Einsätze	3
Backblech/Fettpfanne (H: 40 mm)	1		

## Elektrischer Anschluss

Elektrischer Gesamtanschlusswert	14300 W	Länge Netzkabel	150 cm
Absicherung	42 A	Frequenz	50/60 Hz
Spannung	220-240 V	Anschlussleiste	5-polig
Spannung 2	380-415 V		

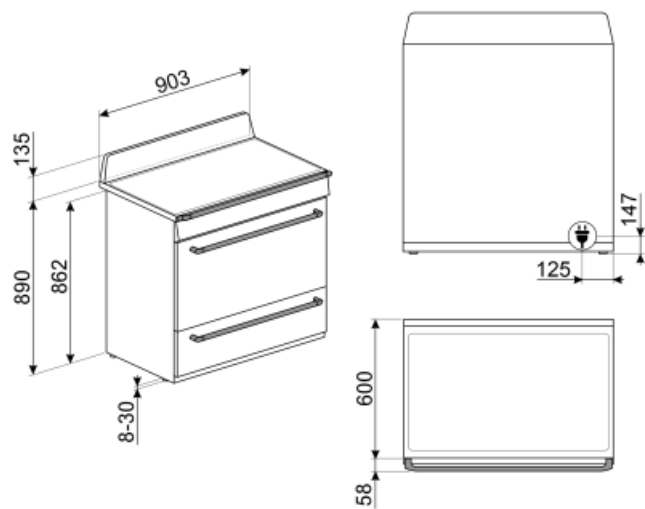

## Sonderzubehör

### AIRFRY9

AIRFRY: Luftfrittier-Rost AIRFRY9. Ideale Alternative im Backofen anstelle des klassischen Frittieren. Einfach gesünder und mit weniger Kalorien und Fett. Mit diesem Einsatz können Sie schnell und einfach Gerichte wie Pommes frites, gebratenes Gemüse und Fisch zubereiten und dabei eine perfekte Bräunung und Knusprigkeit erzielen. Abmessungen inkl. Einfassung und gebogenen Griff HxBxT: 30x560x380 mm.



### GTP

Teleskop-Teilauszug, 1 Ebene.



### PRTX

Pizzastein aus Schamottstein, glasiert, Ø 35 cm, Mettalleinfassung mit 2 Griffen, kompatibel für alle 60 cm Elektro-Backöfen mit Rundprägung des Garraumbodens.



### GRILLPLATE

Universal Grillplatte für Induktions-, Gas-, Glaskeramik- und Elektro-Massekochfelder. Die antihaftbeschichtete Oberfläche ist ideal für die Zubereitung von Fleisch, Käse und Gemüse. Abmessungen: 410x240 mm.



### PPR9

Pizzastein aus Schamottstein, rechteckig, glasiert, LxBxH: 64x37,5x2,3 cm, kompatibel für alle emaillierten 90cm Elektro-Backöfen mit ovaler Prägung des Garraumbodens.



### KIT1TR9N

Metall-Rückwand, Schwarz, mit SMEG-Logo und integrierter Lüftungsöffnung, geeignet für alle 90 cm Victoria-Kochzentren. BxHxT: 895x759x40 mm.



### BBQ9



### KITROT9

Drehspieß-Set, geeignet für 90 cm Kochzentren/Standherde (115 l) mit Drehspießfunktion.



### SCRP

Metall-Glasschaber für alle Glaskeramik-/Induktionskochfelder.



### KITHTR90

Kit Erhöhung (950 mm), Schwarz, 3-seitige Sockelblende, geeignet für 90 cm Victoria-Kochzentren (TR90), Höhe 945-960 mm.



### TPKPLATE

Universal Teppanyaki-Grillplatte für Induktions-, Gas-, Glaskeramik- und Elektro-Massekochfelder. Antihaftbeschichtete Oberfläche, ideal für die Zubereitung von Fisch, Eiern und Gemüse. Abmessungen: 410 x 240 mm.



### PALPZ

Pizzaschieber aus Edelstahl mit Klappgriff, kompatibel für die Pizzasteine: PRTX, PPR9, STONE in Verbindung von Elektro-Backöfen. Abmessungen LxH: 31,5x32,5 cm.



### GTT

Teleskop-Vollauszug, 1 Ebene.





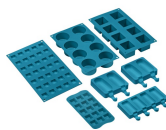























### SMOLD



Set aus 7 Silikonformen für Eiscreme, Stieleis, Pralinen, Eiswürfel (Blast-Chiller) und das Vorportionieren von Gerichten. Temperaturbeständig von -60°C bis +230°C (Backöfen).

## Symbols glossary (TT)

 <p>A: Energieeffizienzklasse (auf einer Skala von A+++ bis D)</p>	 <p>Kindersicherung: Eine Tastensperre, die einen ungewollten Zugriff auf die Funktionen verhindert.</p>
 <p>Kühlgebläse: zur Ermöglichung einer angenehmen und sicheren Oberflächentemperatur.</p>	 <p>Abtauen nach Zeit: Manuelle Abtaufunktion. Nach Ablauf der eingestellten Dauer wird die Funktion automatisch beendet.</p>
 <p>Dreifach verglaste Backofentür: Anzahl der Scheiben der Gerätetür.</p>	 <p>Ever Clean-Emaillierung: ist eine besondere Pyrolyse-Emaillierung, die dank ihrer geringeren Porosität eine bessere Reinigung des Garraums ermöglicht. Die Emaillierung schafft eine perfekte Oberfläche im gesamten Backofen inkl. der Backbleche und ist äußerst pflegeleicht, indem das Anhaften von Fetten während des Garens reduziert wird.</p>
 <p>Edelstahl mit Anti-Finger-Protektion: eine besondere Schutzschicht auf dem Edelstahl verhindert die Sichtbarkeit eines Fingerabdrucks und ist somit eine Pflegeleichterung.</p>	 <p>Unterhitze-Umluft: die Kombination aus Umluft und Unterhitze ist ideal für alle Arten von Speisen und ermöglicht zudem das Fertiggaren von Speisen, die im Inneren eine höhere Hitzeentwicklung benötigen.</p>
 <p>Ober-/Unterhitze + Umluft: ein intensives und homogenes Garen, auch für komplexe Gerichte. Die Umluft ist aktiv und die Heizleistung kommt gleichzeitig von oben und unten. Das ventilierte Garen sorgt für ein schnelleres und gleichmäßigeres Garergebnis, so dass die Speisen außen aromatisch und innen saftiger bleiben. Ideal für gebackene Nudeln, Kekse, Braten und Aufläufe.</p>	 <p>Ober-/Unterhitze: traditionelles, statisches Garen, geeignet für die Zubereitung von einem Gericht. Die Erhitzung erfolgt gleichzeitig von oben und unten. Das Garen ist schonender, ideal für alle Arten von Braten, Brot und Backwaren.</p>
 <p>Unterhitze: die Beheizung erfolgt nur von unten. Ideal für Gebäck, Aufläufe und Pizza.</p>	 <p>Heißluft: diese Funktion ist ideal für alle Arten von Gerichten auch auf mehreren Ebenen. Die Beheizung erfolgt aus dem hinteren Teil des Backofens und verteilt sich schnell und gleichmäßig im Garraum.</p>
 <p>ECO-Funktion: diese Funktion eignet sich besonders für das Zubereiten von Speisen auf einer Ebene mit geringem Energieverbrauch. Um eine max. Energieeinsparung und Zeitersparnis zu erzielen, wird empfohlen, die Speisen ohne Vorheizung in den Garraum einzugeben.</p>	 <p>Großflächengrill: sehr intensive Erhitzung nur von oben durch ein doppeltes Heizelement. Hervorragend geeignet zum Grillen und Gratinieren. Er wird am Ende des Garvorgangs verwendet und sorgt für eine gleichmäßige Bräunung der Speisen.</p>
 <p>Umluft-Großflächengrill: sehr intensive Beheizung von oben durch ein doppeltes Heizelement. In Verbindung der Umluft ist das Grillen von größeren Fleischgerichten optimal möglich.</p>	 <p>Rotisserie: The rotisserie (where installed) works in combination with the grill element to brown foods to perfection.</p>
 <p>Überhitzungsschutz: dieses Sicherheitssystem schaltet das Kochfeld bei Überhitzung automatisch ab.</p>	 <p>Induktionskochfeld: Die Funktionsweise der Induktion basiert darauf, dass Energie in Form eines magnetischen Wechselfeldes im Boden des Kochgeschirrs übertragen und in Wärme umgewandelt wird.</p>

- 
-  **Vollglasinnentür:** eine einzige Glasfläche für eine einfache Reinigung und beste Durchsicht in den Garraum.
-  **Seitliche Innenbeleuchtung:** zwei gegenüberliegende Beleuchtungen erhöhen die Sicht auf das Innere des Garraums.
-  **Anzahl der Garebenen:** der Garraum verfügt über 5 Garebenen.
-  **Klappbarer Grill:** dieser lässt sich leicht nach unten klappen, um eine Reinigung über der Oberhitze/Grill bequem ausführen zu können.
-  **Garraumvolumen 115 l:** das Garraumvolumen der nutzbaren Fläche wird in Litern angegeben.
-  **Innere Türverglasung:** diese kann mit wenigen Handgriffen zur Reinigung herausgenommen werden.
-  **Automatic opening:** some models have Automatic opening door when the cycle is finished which is a perfect solution for handle-less kitchen units as no handle is needed. For safety reasons, the door locks automatically when the machine is in use to avoid it being opened inadvertently.
-  **Soft Close-System:** alle Modelle sind mit einer fortschrittlichen Funktion zum sanften Schließen der Gerätetür ausgestattet.
-  **Vapor Clean:** eine einfache Reinigungsfunktion, die mit Hilfe von Dampf Ablagerungen im Garraum löst.



## Benefit (TT)

---

### **True-convection**

The best cooking performances guaranteed by ventilated circular flow

Multiple fans and heating elements guarantee the perfect aerodynamic heat flow, allowing homogeneous and quicker cooking inside the cavity.

### **Catalysis**

Easy oven cleaning through the use of catalytic panels in the cavity

This permanent process allows continuous cleaning and degreasing of the three cavity walls, starting its grease oxidation phase when the oven reaches 200°C.

### **Induction hob**

Induction offers fast cooking and precise temperature control

Through the use of suitable cookware, induction is easy to use and maintain, safe and responsive.

### **Vapor Clean**

By inserting water into a recess at the bottom of the cavity, steam is generated, which softens the residue and facilitates its removal

By inserting water into a recess at the bottom of the cavity, steam is generated, which softens the residue and facilitates its removal.

### **Isothermic Cavity**

The best cooking performance at the highest energy efficiency

### **Double Turbine**

The oven has two fans equipped with two circular heating elements allowing cooking with rotating heat

### **Tangential cooling**

New cooling system with tangential fan and airflow from the door to the splashback

### **Soft close**

The door is equipped with a specific system for silent closing

### **Multilevel halogen light**

Internal halogen lighting on different levels guarantees excellent visibility

### **Buttons control**

Easy and intuitive timer setting with a simple buttons

### **Adjustable height**

Cooker top flushed with the working area thanks to adjustable feet

### **Removable inner glass**

Internal door glasses are easily removable for complete cleaning

### **Multilevel cooking**

Several cooking levels allow maximum flexibility of use

### **Cold door**

During any function, the external door glass is cold, avoiding any risk of burns

### **AirFry (AIRFRY optional accessory)**

Lighter and tastier food thanks to airfry basket (optional accessory)

### **Drawer storage compartment**

More space thanks to the lower drawer compartment, ideal for storing accessories or cooking utensils

### **BBQ (optional accessory)**

Barbeque cooking directly in the oven with the double-sided grill (BBQ optional accessory)

### **Pizza stone (optional accessory)**

Baking with refractory stone for soft and crispy pizza and yeast products (STONE optional accessory)