

TR90IX9-1

ΜΕΓΕΘΟΣ ΚΟΥΖΙΝΑΣ

N. κοιλοτήτων με ενεργειακό σήμα

Πηγή θερμότητας κοιλότητας

ΤΥΠΟΣ ΕΣΤΙΑΣ

Τύπος κύριου φούρνου

Cleaning system main oven

Κωδικός EAN

ΕΝΕΡΓΕΙΑΚΗ ΚΛΑΣΗ

90x60 cm

1

ΡΕΥΜΑ

Επαγωγική

Αερόθερμος

Vapor Clean

8017709293789

A



ΑΙΘΗΤΙΚΗ



Αιθητική

Victoria

ΧΡΩΜΑ

Ανοξειδωτο ασάλι

Φινίρισμα

Σατέν

Σχεδιασμός

Victoria

Πόρτα

Με πλαίσιο

Οπίσθια πλάτη εστίας

Ναι

Χρώμα εστίας

Μαύρο σμάλτο

Φινίρισμα πάνελ χειρισμού

Ανοξειδωτο ασάλι χωρίς δαχτυλιές

Χειριστήρια

Smeg Victoria

Χρώμα χειριστηρίων

Ανοξειδωτο ασάλι

Οθόνη

5 ηλεκτρονικά κουμπιά

Colour of buttons

Black

Αριθμός χειριστηρίων

7

Serigraphy colour

Black

Λαβή

Smeg Victoria

Χρώμα λαβής

Στιλβωμένο χρώμιο

Τύπος κρυστάλλου πόρτας

Μαύρο

Χρώμα ποδιών

κανένα

Μπάζα

Ανθρακί

Αποθηκευτικός χώρος

Συρτάρι

Συρόμενο διαμέρισμα

Ναι

Logo

assembled 50's

Logo position









Upstand+ Command panel

ΠΡΟΓΡΑΜΜΑΤΑ / ΛΕΙΤΟΥΡΓΙΕΣ

Αριθμός λειτουργιών μαγειρέματος

9

Μαγειρικές λειτουργίες

 Πάνω + κάτω αντίσταση	 Πάνω + κάτω αντίσταση & αέρας	 Πίσω αντίσταση & αέρας
 Eco	 Μεγάλο γκριλ	 Μεγάλο γκριλ & αέρας
 Κάτω αντίσταση	 Κάτω αντίσταση & αέρας	 Σούβλα

Λειτουργίες καθαρισμού

Αυτοκαθαριζόμενες πλάκες  Vapor Clean

Άλλες λειτουργίες

 Απόψυξη βάσει χρόνου

ΕΠΙΛΟΓΕΣ ΕΣΤΙΩΝ



Control lock

Ναι

Δυνατότητα περιορισμού κατανάλωσης ενέργειας No

ΤΕΧΝΙΚΑ ΧΑΡΑΚΤΗΡΙΣΤΙΚΑ ΕΣΤΙΩΝ



Συνολικός αριθμός ζωνών μαγειρέματος 5

Εμπρός αριστερά - Επαγωγική - μονή - 1.30 kW - Booster 1.40 kW - Ø 18.0 cm

Πίσω αριστερά - Επαγωγική - μονή - 2.30 kW - Booster 3.00 kW - Ø 21.0 cm

Κεντρικό - Επαγωγική - μονή - 2.30 kW - Booster 3.00 kW - Ø 27.0 cm

Πίσω δεξιά - Επαγωγική - μονή - 1.30 kW - Booster 1.40 kW - Ø 18.0 cm

Εμπρός δεξιά - Επαγωγική - μονή - 2.30 kW - Booster 3.00 kW - Ø 21.0 cm

Αυτόματο σβήσιμο σε περίπτωση υπερθέρμανσης Ναι

Ένδειξη ελάχιστης διαμέτρου σκευών Ναι

Αυτόματη ανίχνευση σκευών Ναι

Ένδειξη επιλεγμένης ζώνης Ναι

ΤΕΧΝΙΚΑ ΧΑΡΑΚΤΗΡΙΣΤΙΚΑ ΚΥΡΙΟΥ ΦΟΥΡΝΟΥ



Αριθμός φώτων 2

Αριθμός ανεμιστήρων μαγειρέματος 2

Καθαρή χωρητικότητα φούρνου 115 λίτρα

Ακαθάριστος όγκος, 1η κοιλότητα 129 λίτρα

Συνολικός αριθμός κρυστάλλων πόρτας 3

Αριθμός θερμοανакλαστικών γυαλιών πόρτας 2

Θερμοστάτης ασφαλείας Ναι

Υλικό κοιλότητας	Σμάλτο Ever Clean	Σύστημα ψύξης	Εφαπτόμενο
Αριθμός ραφιών	5	Ωφέλιμες διαστάσεις χώρου κοιλότητας (HxWxD)	371x724x418 mm
Είδος ραφιών	Μεταλλικές σχάρες	Έλεγχος θερμοκρασίας	Ηλεκτρομηχανικός
Τύπος φωτός	Αλογόνου	Ισχύς κάτω αντίστασης	1700 W
Ισχύς φωτός	40 W	Ισχύς άνω αντίστασης	1200 W
Ρύθμιση χρόνου μαγειρέματος	Έναρξη και λήξη	Ισχύς γκριλ	1700 W
Ενεργοποίηση φωτισμού με το άνοιγμα της πόρτας	Ναι	Ισχύς μεγάλου γκριλ	2900 W
Άνοιγμα πόρτας	Προς τα κάτω	Ισχύς κυκλικής αντίστασης	2 x 1550 W
Αφαιρούμενη πόρτα	Ναι	Τύπος γκριλ	Ηλεκτρικό
Κρυστάλλινο εσωτερικό πόρτας	Ναι	Ανακλινόμενο γκριλ	Ναι
Αφαιρούμενο εσωτερικό πόρτας	Ναι	Μεντεσέδες Soft Close	Ναι

ΕΠΙΛΟΓΕΣ ΚΥΡΙΟΥ ΦΟΥΡΝΟΥ

Χρονοδιακόπτης	Ναι	Ελάχιστη θερμοκρασία	50 °C
Ηχητικό σήμα λήξης μαγειρέματος	Ναι	Μέγιστη θερμοκρασία	260 °C

ΠΕΡΙΛΑΜΒΑΝΟΜΕΝΑ ΑΞΕΣΟΥΑΡ ΓΙΑ ΚΥΡΙΟ ΦΟΥΡΝΟ & ΕΣΤΙΑ

Σχάρα με πίσω και πλαϊνό τέρμα	1	Ένθετη σχάρα ψησίματος	1
Δίσκος βάθους 20 mm	1	Αυτοκαθαριζόμενες επιφάνειες	3
Βαθύ ταψί επισμαλτωμένο (40mm)	1		

ΗΛΕΚΤΡΙΚΗ ΣΥΝΔΕΣΗ

Ονομαστική ισχύς ηλεκτρικής σύνδεσης	14300 W	Συχνότητα	50/60 Hz
Ρεύμα	42 A	Μήκος καλωδίου τροφοδοσίας	150 cm
Τάση	220-240 V	Terminal block	5 poles
Τάση 2 (V)	380-415 V		

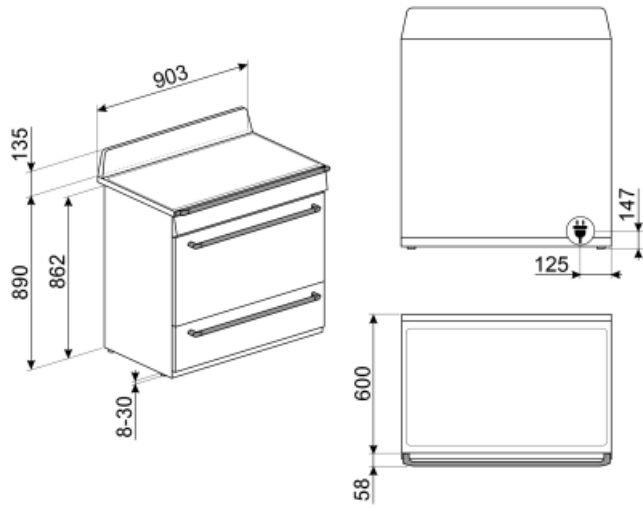

Not included accessories

GTP

Μερικώς αποσπώμενοι τηλεσκοπικοί οδηγοί (1 επίπεδο) Εξαγωγή: 300 mm
Υλικό: Ανοξείδωτο AISI 430 γυαλισμένο



GRILLPLATE

Πλάκα γενικής χρήσης για επαγωγικές εστίες, εστίες γκαζιού, κεραμικές και ηλεκτρικές εστίες. Αντικολλητική επιφάνεια ιδανική για το μαγείρεμα κρέατος, τυριών και λαχανικών. Διαστάσεις: 410 x 240cm



KIT1TR9N

Προστατευτική πλάτη, 90x75 cm κατάλληλη για κουζίνες TR9 Victoria, μαύρο



SCRP

Επαγωγικές και κεραμικές εστίες και ξύστρα τεπανιάκι



KITHTR90

Κιτ επέκτασης ύψους (950 mm), κατάλληλο για κουζίνες Victoria TR90



TPKPLATE

Πλάκα γενικής χρήσης για επαγωγικές εστίες, εστίες γκαζιού, κεραμικές και ηλεκτρικές εστίες. Αντικολλητική επιφάνεια ιδανική για το μαγείρεμα ψαριών, αυγών και λαχανικών. Διαστάσεις: 410 X 240 mm.



GTT

**Πλήρως αποσπώμενοι τηλεσκοπικοί οδηγοί (1 επίπεδο) ** Εξαγωγή: 433 mm
Υλικό: Ανοξείδωτο AISI 430 γυαλισμένο



PRTX

Πυρίμαχη πέτρα πίτσας με χερούλια. D=35cm Ακατάλληλο για φούρνους μικροκυμάτων. Κατάλληλο για φούρνους αερίου, για να τοποθετηθεί στο γκριλ.

PPR9

Πυρίμαχη πέτρα πίτσας χωρίς χερούλια. Τετράγωνη πέτρα: M64xY2,3xB37,5 cm Κατάλληλο και για φούρνους αερίου, που τοποθετούνται στο γκριλ.



KITROT9

Κιτ περιστροφής για κουζίνες 90x60, νέα κοιλότητα (115 L)



GT1P-2

Μερικώς αποσπώμενοι τηλεσκοπικοί οδηγοί (1 επίπεδο) για φούρνους με μεταλλικά πλαίσια. Διάρκεια: 355,5 mm, εξαγωγή: 285 mm. Υλικό: Ανοξείδωτος χάλυβας AISI 430 γυαλισμένος.



KIT1TR9X

Προστατευτική πλάτη, 90x75 cm κατάλληλη για κουζίνες TR9 Victoria, ανοξείδωτο ατσάλι



PALPZ

Φτυάρι πίτσας με αναδιπλούμενη χειρολαβή πλάτος: 315mm μήκος: 325mm







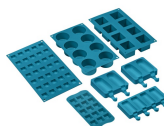



SMOLD

Σετ 7 καλουπιών σιλικόνης για παγωτά, γλειφιτζούρια, πραλίνες, παγάκια ή σε μερίδες φαγητού. Χρησιμοποιείται από -60°C έως +230°C



Symbols glossary (TT)

-  Παιδική ασφάλεια: ορισμένα μοντέλα είναι εξοπλισμένα με συσκευή για το κλείδωμα του προγράμματος/κύκλου έτσι ώστε να μην μπορεί να αλλάξει κατά λάθος.
-  A: Απόδοση στεγνώματος προϊόντος, μετρούμενη από A+++ έως D / G ανάλογα με την οικογένεια προϊόντων
-  Πόρτες με τριπλά τζάμια: Αριθμός θυρών με τζάμια.
-  Ανοξειδωτος χάλυβας που δεν αφήνει δαχτυλιές: Το ανθεκτικό στα δακτυλικά αποτυπώματα ανοξειδωτο ατσάλι διατηρεί το ανοξειδωτο ατσάλι σαν καινούργιο.
-  Ανεμιστήρας με άνω και κάτω στοιχεία: Τα στοιχεία σε συνδυασμό με τον ανεμιστήρα στοχεύουν στην παροχή πιο ομοιόμορφης θερμότητας, μια παρόμοια μέθοδος με το συμβατικό μαγείρεμα, οπότε απαιτείται προθέρμανση. Πιο κατάλληλο για αντικείμενα που απαιτούν αργές μεθόδους μαγειρέματος.
-  Μόνο κατώτερο θερμαντικό στοιχείο: Αυτή η λειτουργία είναι ιδανική για τρόφιμα που απαιτούν επιπλέον βασική θερμοκρασία χωρίς να μαυρίζουν, π.χ. πιάτα ζαχαροπλαστικής, πίτσα. Κατάλληλο επίσης και για αργό μαγείρεμα βραστών και κατσαρόλας.
-  ECO: Ο συνδυασμός γκριλ, ανεμιστήρα και κάτω στοιχείου είναι ιδιαίτερα κατάλληλος για το μαγείρεμα μικρών ποσοτήτων φαγητού.
-  Σύστημα ψύξης αέρα: για την εξασφάλιση ασφαλών επιφανειακών θερμοκρασιών.
-  Απόψυξη με το χρόνο: με αυτή τη λειτουργία ο χρόνος απόψυξης των τροφίμων καθορίζεται αυτόματα.
-  Εσωτερικό σμάλτου: Το εσωτερικό σμάλτου όλων των φούρνων Smeg έχει ειδική αντιόξινη επένδυση που βοηθά να διατηρείται το εσωτερικό καθαρό μειώνοντας την ποσότητα του μαγειρικού γράσου που προσκολλάται σε αυτό.
-  Circogas: Στους φούρνους αερίου ο ανεμιστήρας κατανέμει τη θερμότητα γρήγορα και ομοιόμορφα σε όλη την κοιλότητα του φούρνου, αποφεύγοντας τη μεταφορά γεύσης κατά το μαγείρεμα ενός αριθμού διαφορετικών πιάτων ταυτόχρονα. Σε ηλεκτρικούς φούρνους αυτός ο συνδυασμός ολοκληρώνει το μαγείρεμα πιο γρήγορα των τροφίμων που είναι έτοιμα στην επιφάνεια, αλλά που απαιτούν περισσότερο μαγείρεμα στο εσωτερικό, χωρίς περαιτέρω μαύρισμα.
-  Άνω και κάτω στοιχείο μόνο: μια παραδοσιακή μέθοδος μαγειρέματος κατάλληλη για μεμονωμένα αντικείμενα που βρίσκονται στο κέντρο του φούρνου. το πάνω μέρος του φούρνου θα είναι πάντα το πιο ζεστό. Ιδανικό για ψητό, κέικ φρούτων, ψωμί κ.α.
-  Κυκλοφορία: Ο συνδυασμός του ανεμιστήρα και του κυκλικού στοιχείου γύρω του δίνει μια μέθοδο μαγειρέματος ζεστού αέρα. Αυτό παρέχει πολλά οφέλη, συμπεριλαμβανομένης της μη προθέρμανσης, εάν ο χρόνος μαγειρέματος υπερβαίνει τα 20 λεπτά, χωρίς μεταφορά γεύσης κατά το μαγείρεμα διαφορετικών τροφίμων ταυτόχρονα, λιγότερη ενέργεια και μικρότερους χρόνους μαγειρέματος. Καλό για όλα τα είδη φαγητού.
-  Στοιχείο γκριλ: Η χρήση γκριλ δίνει άριστα αποτελέσματα κατά το μαγείρεμα κρέατος μεσαίων και μικρών μεριδών, ειδικά όταν συνδυάζεται με ψησταριά (όπου είναι δυνατόν). Ιδανικό και για λουκάνικα και μπέικον.



Ανεμιστήρας με στοιχείο γκριλ: Ο ανεμιστήρας μειώνει την έντονη θερμότητα από το γκριλ, παρέχοντας μια εξαιρετική μέθοδο ψησίματος διαφόρων τροφίμων, μπιριζόλες, μπιριζόλες, λουκάνικα κλπ. δίνοντας ακόμη και καφέ και διανομή θερμότητας, χωρίς να στεγνώσει το φαγητό. Τα δύο κορυφαία επίπεδα που συνιστώνται για χρήση, και το κάτω μέρος του φούρνου μπορεί να χρησιμοποιηθεί για να κρατήσει τα στοιχεία ζεστά την ίδια στιγμή, μια εξαιρετική εγκατάσταση όταν μαγειρεύετε ένα ψητό πρωινό. Το μισό γκριλ (μόνο στο κέντρο) είναι ιδανικό για μικρές ποσότητες φαγητού.



Rotisserie: Η ψησταριά (όπου είναι εγκατεστημένη) λειτουργεί σε συνδυασμό με το στοιχείο γκριλ σε καφέ τρόφιμα στην τελειότητα.



Προστασία από υπερθέρμανση: Το σύστημα ασφαλείας το οποίο απενεργοποιεί αυτόματα την εστία σε περίπτωση υπερθέρμανσης της μονάδας ελέγχου.



Επαγωγική: Το έργο αυτών των εστιών βασίζεται στην αρχή της ηλεκτρομαγνητικής επαγωγής. Η θερμότητα παράγεται απευθείας στο κάτω μέρος του τηγανιού κατά τη διάρκεια της επαφής του με την εστία.



Εσωτερική πόρτα μόνο από γυαλί: Η εσωτερική πόρτα μόνο από γυαλί μόνο, μια ενιαία επίπεδη επιφάνεια που είναι απλό να διατηρηθεί καθαρή.



Το τζάμι της εσωτερικής πόρτας: μπορεί να αφαιρεθεί με μερικές γρήγορες κινήσεις για τον καθαρισμό.



Πλευρικά φώτα: Δύο αντίθετα πλευρικά φώτα αυξάνουν την ορατότητα στο εσωτερικό του φούρνου.



Η κοιλότητα του φούρνου έχει 5 διαφορετικά επίπεδα μαγειρέματος.



Μαλακό κλείσιμο: όλα τα μοντέλα είναι εξοπλισμένα με προηγμένη λειτουργία ομαλού κλεισίματος της πόρτας, η οποία επιτρέπει στη συσκευή να κλείνει ομαλά και αθόρυβα.



Σχάρα ανάκλισης: η σχάρα ανάκλισης μπορεί εύκολα να αποσυνδεθεί για να μετακινήσετε το θερμαντικό στοιχείο και να καθαρίσετε την οροφή της συσκευής σε ένα απλό βήμα.



Καθαρισμός ατμών: μια απλή λειτουργία καθαρισμού με ατμό για τη χαλάρωση των εναποθέσεων στην κοιλότητα του φούρνου.



Η χωρητικότητα δηλώνει την ποσότητα του χρησιμοποιήσιμου χώρου στην κοιλότητα του φούρνου σε λίτρα.