

TR90IX9-1

Taille du piano de cuisson	90x60 cm
Nombre de cavités avec étiquette énergétique	1
Source de chaleur de la cavité	Electrique
Type de plan de cuisson	Induction
Type de four principal	Chaleur tournante
Système de nettoyage four principal	Vapor Clean
Code EAN	8017709293789
Classe d'efficacité énergétique première cavité	A



Esthétique



Design	Victoria	Nombre de manettes	7
Finitions du bandeau de commandes	Inox anti-trace	Couleur de la sérigraphie	Noir
Esthétique	Victoria	Type d'afficheur	Électronique 5 touches avec cadre
Logo	Années 50 en relief	Porte	Noir
Couleur	Inox	Type de verre	Noir
Position du logo	Dosseret+ Bandeau de commandes	Poignée	Smeg Victoria
Finition	Satiné	Couleur de la poignée	Chromé brillant
Dosseret	oui	Compartment de rangement	Tiroir
Couleur de la table de cuisson	Émaille noir	Tiroir de rangement	oui
Manettes de commande	Smeg Victoria	Pieds	Aucun
Couleur des manettes	Inox	Plinthe	Anthracite

Programmes / Fonctions

Nombre de fonctions de cuisson	9
--------------------------------	---

Fonctions de cuisson traditionnelle

Statique	Chaleur brassée	Chaleur tournante
Eco	Gril fort	Gril fort ventilé
Résistance sole	Sole ventilée	Tournebroche

Fonctions supplémentaires

Décongélation selon le temps

Fonction de nettoyage

Catalyse Vapor Clean

Options des tables de cuisson



Verrouillage commandes oui

Caractéristiques techniques table de cuisson



Nombre total de foyers 5

Avant gauche - Induction - Simple - 1.30 kW - Booster 1.40 kW - Ø 18.0 cm

Arrière gauche - Induction - Simple - 2.30 kW - Booster 3.00 kW - Ø 21.0 cm

Central - Induction - Simple - 2.30 kW - Booster 3.00 kW - Ø 27.0 cm

Arrière droit - Induction - Simple - 1.30 kW - Booster 1.40 kW - Ø 18.0 cm

Avant droit - Induction - Simple - 2.30 kW - Booster 3.00 kW - Ø 21.0 cm

Auto-arrêt en cas de surchauffe oui **Indication minimale diamètre d'utilisation** oui

Adaptation automatique au diamètre des casseroles oui **Indicateur zone sélectionnée** oui

Caractéristiques techniques four principal



Nombre de lampes	2	Nombre de vitres de la porte du four	3
Nombre de turbines	2	Nombre de vitres thermo-réfléchissantes de la porte	2
Volume net de la cavité	115 l	Thermostat de sécurité	<input type="checkbox"/> oui
Capacité brute (litres)	129 l		
Matériau de la cavité	Email Ever Clean		
Nombre de niveaux de cuisson	5		

Type de niveaux de cuisson	Supports en métal	Système de refroidissement	Tangentiel
Type d'éclairage	Halogène	Dimensions nettes de la cavité (HxLxP)	371x724x418 mm
Puissance de l'éclairage	40 W	Contrôle de température	Electromécanique
Options de programmation de la durée de cuisson	Début et fin de cuisson	Puissance résistance sole	1700 W
Eclairage à l'ouverture de la porte	oui	Puissance résistance voûte	1200 W
Type d'ouverture de la porte	Abattante	Puissance résistance grill	1700 W
Porte démontable	oui	Puissance résistance grill fort	2900 W
Porte intérieure plein verre	oui	Puissance résistance circulaire	2 x 1550 W
Vitre intérieure démontable	oui	Type de grill	Electrique
		Grill abattant	oui
		Système de fermeture douce de la porte	oui

Options four principal

Programmateurs/Minuteur	oui	Température minimale	50 °C
Signal sonore fin de cuisson	oui	Température maximale	260 °C

Accessoires inclus four principal

Grille avec arrêt arrière et latéral	1	Grille intégrée au lèche-frite	1
Lèche-frite profond 20 mm	1	Parois catalytiques	3
Lèche-frite profond 40 mm	1		

Raccordement électrique

Puissance nominale électrique	14300 W	Longueur du câble d'alimentation	150 cm
Intensité	42 A	Fréquence	50/60 Hz
Tension	220-240 V	Borne de raccordement	5 pôles
Tension 2	380-415 V	Type de prise	Non

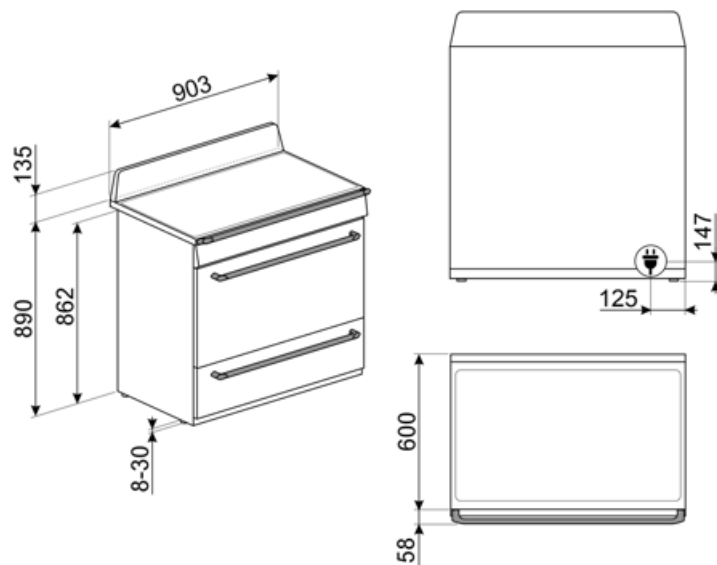

Accessoires Compatibles

AIRFRY9

Grille AIRFRY9. Idéale pour recréer la friture traditionnelle au four, mais avec moins de calories et moins de matières grasses. Elle permet de cuire rapidement et simplement des plats tels que des frites, des légumes frits et du poisson, en assurant un brunissement et un croustillant parfaits. La grille AIRFRY9 est adaptée aux fours et centres de cuisson de 90cm.



BN920

Enamelled tray 90cm cavity, 20mm deep



GRILLPLATE

Grille viande universel pour tables de cuisson gaz, induction, vitrocéramique et électrique. Surface antiadhésive idéale pour la cuisson de la viande, du fromage et des légumes. Dimensions : 410 x 240 mm.



GTT

Rails télescopiques à sortie totale (1 niveau), adaptés aux fours traditionnels. Réalisés en acier inox, ils garantissent la stabilité et facilitent l'extraction en douceur des lèche-frites.



KITROT9

Kit tournebroche pour centres de cuisson 90x60, nouvelle cavité 115 litres



SCRP

Grattoir de nettoyage anti-rayures - pour tables de cuisson induction et vitrocéramique, ainsi que teppan yaki



TPKPLATE

Plaque universelle pour tables de cuisson gaz, induction, vitrocéramique et électrique. Surface antiadhésive idéale pour la cuisson du poisson, des œufs et des légumes. Dimensions : 410 X 240 mm.



BBQ9



BN940

Enamelled tray 90 cm, 40 mm deep



GTP

Kit rails télescopiques à sortie partielle (1 niveau, sortie 300 mm), adapté pour fours traditionnels. Conçu en acier inox AISI 430 brillant, il garantit la stabilité et facilite l'extraction en douceur des lèche-frites.



KIT1TR9N

Crédence murale, 90 x 75 cm, émaillé noir, pour centres de cuisson Victoria TR9



PALPZ

Spatule à pizza avec manche repliable Largeur : 315 mm Longueur : 325 mm







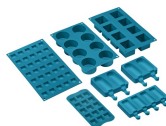











SMOLD

Jeu de 7 moules en silicone pour les glaces, sucettes, pralines, glaçons ou pour portionner les aliments. Utilisables de -60°C à +230°C



Symbols glossary

-  Verrouillage commandes : L'option verrouillage des commandes, présente sur différents types de produits, permet de verrouiller toutes les fonctions et programmes sélectionnés ainsi que les commandes, pour une sécurité totale, notamment en présence d'enfants.
-  Installation en hauteur
-  Décongélation selon le temps : elle détermine automatiquement les temps de décongélation de l'aliment.
-  Émail Ever Clean : L'émail Ever Clean utilisé pour traiter la cavité du four réduit l'adhérence de la graisse de cuisson. Il s'agit d'un émail spécial et résistant aux acides qui, en plus d'être agréablement brillant, favorise un meilleur nettoyage des parois du four, grâce à sa porosité moindre.
-  Turbine + Résistance sole (cuisson délicate) : Pour compléter la cuisson plus rapidement. Conseillée pour terminer la cuisson d'aliments déjà bien cuits en surface mais pas à l'intérieur et qui demandent donc une chaleur modérée en provenance du haut. Idéal pour tous les types d'aliments
-  Résistance voûte + sole (cuisson traditionnelle) : La chaleur provenant simultanément du haut et du bas permet de cuire n'importe quel type d'aliment. La cuisson traditionnelle, appelée aussi statique, est indiquée pour cuire un seul plat à la fois. Idéal pour les rôtis de toutes sortes, le pain, les gâteaux fourrés et surtout pour les viandes grasses comme l'oie ou le canard.
-  A : La classe A des produits Smeg garantit de basses consommation d'énergie
-  Refroidissement tangentiel : Ce système de refroidissement innovant permet d'avoir une porte à température contrôlée pendant la cuisson. Outre les avantages offerts en termes de sécurité, le système permet de protéger le mobilier dans lequel le four est inséré, en évitant la surchauffe.
-  Porte à triple vitre : Dans les modèles haut de gamme, la porte du four dispose de trois vitres qui permettent de maintenir l'extérieur du four à température ambiante pendant la cuisson, assurant une sécurité maximale. Les deux vitres réfléchissantes internes empêchent les pertes de chaleur pour une plus grande efficacité.
-  Anti-traces : Le traitement spécial auquel est soumis l'acier inox empêche la formation d'halos et d'empreintes digitales sur la surface et contribue à améliorer sa luminosité.
-  Turbine + Résistance voûte + sole (chaleur brassée) : Le fonctionnement de la turbine, combiné à la cuisson traditionnelle, assure une cuisson homogène même pour des recettes complexes. Idéal pour les biscuits et les gâteaux, même cuits simultanément sur plusieurs niveaux.
-  Résistance sole (cuisson finale) : La chaleur provenant uniquement du bas permet de compléter la cuisson des aliments qui demandent une température plus élevée en provenance du bas, sans conséquences sur leur coloration. Idéale pour les tartes sucrées ou salées et les pizzas. N.B. : Ce symbole dans les fours à gaz indique le brûleur à gaz.

-  **Turbine + Résistance circulaire (cuisson chaleur tournante) :** la combinaison de la Turbine et la Résistance circulaire (incorporé dans la partie arrière du four) convient pour la cuisson d'aliments différents sur plusieurs niveaux, à la condition qu'ils demandent la même température et le même type de cuisson. La circulation d'air chaud assure une répartition de la chaleur instantanée et uniforme. Il sera possible, par exemple, de cuire du poisson, des légumes et des biscuits en même temps sans mélange d'odeurs et de goûts.
-  **Gril fort :** Chaleur très intense provenant uniquement du haut grâce aux deux éléments chauffants. La turbine n'est pas active. Donne d'excellents résultats pour griller et gratiner. Utilisé en fin de cuisson, la fonction donne un brunissement uniforme aux plats.
-  **Tournebroche :** le tournebroche (lorsqu'il est prévu) fonctionne en combinaison avec la résistance gril, ce qui permet une coloration parfaite de l'aliment.
-  **Induction :** La plaque d'induction fonctionne au moyen de bobines circulaires qui émettent un champ magnétique uniquement en contact avec un récipient à fond ferreux, vers lequel la chaleur est transférée. Elle se caractérise par une plus grande efficacité et une sécurité supérieure.
-  **Vitre démontable :** La porte du four dispose d'une vitre intérieure démontable afin de faciliter les opérations de nettoyage et favoriser un entretien plus en profondeur.
-  **Ouverture automatique :** certains modèles ont une porte à ouverture automatique lorsque le cycle est terminé, ce qui est une solution parfaite pour les cuisines sans poignée, car aucune poignée n'est nécessaire. Pour des raisons de sécurité, la porte se verrouille automatiquement lorsque l'appareil est utilisé pour éviter qu'il ne soit ouvert par inadvertance.
-  **Fermeture douce :** La porte du four est équipée d'un système Soft Close qui contrôle sa fermeture, avec un mouvement doux et silencieux, sans avoir besoin de l'accompagner.
-  **Vapor Clean :** Le vapor clean est un procédé qui simplifie le nettoyage des fours. Une petite quantité d'eau est entreposée sur le fond de la cavité, la chaleur et la vapeur d'eau qui se produisent permettent d'assouplir les résidus gras et de les retirer facilement.
-  **Résistance gril ou sole + turbine (cuisson Eco) :** Cette fonction alterne l'utilisation de différents éléments et est particulièrement indiquée pour les grillades de petites dimensions, tout en apportant la plus basse consommation d'énergie pendant la cuisson.
-  **Turbine + Résistance gril fort (gril fort ventilé) :** L'air produit par la turbine adoucit la chaleur engendrée par le gril fort pour des grillades optimales, et cela même pour des viandes de grosse épaisseur. Dans certains fours, le gril se compose d'un double élément plus grand que le gril traditionnel, ce qui permet un rendement exceptionnel (cuisson rapide des grandes viandes grillées).
-  **Anti-surchauffe :** Le système anti-surchauffe provoque l'arrêt automatique lorsque les températures dépassent les températures de sécurité.
-  **Porte intérieur plein verre :** L'intérieur de la porte du four a une surface en verre complètement lisse et sans vis, ce qui facilite l'élimination de la saleté et rend le nettoyage plus pratique.
-  **2 lampes halogènes :** La présence de 2 lampes halogènes disposées asymétriquement rend l'espace intérieur encore plus lumineux, éliminant les coins sombres.
-  **5 niveaux de cuisson :** Dans le four auxiliaire Smeg, 5 niveaux de cuisson vous permettent de cuire différents plats en même temps, réduisant ainsi la consommation.
-  **Gril abattant :** La présence d'un gril abattant, qui peut être facilement libéré, vous permet de déplacer l'élément chauffant et de nettoyer la partie supérieure du four d'un simple geste.
-  **Indique le volume utile de la cavité du four.**

