

TR90IX9-1

מידה
מס' חללים עם תווית אנרגיה
מקור חום של תא התנור
סוג הכיריים
סוג תנור עיקרי
מערכת ניקוי תנור ראשי
קוד EAN
דרגת יעילות אנרגטית

90x60 cm
1
חשמל
השראה
אזור חום
ניקוי באדים
8017709293789
A



אסתטיקה



סדרה עיצובית	Victoria	מס' בקרות	7
צבע	נירוסטה	Serigraphy colour	Black
גימור	סאטין	ידית	Smeg Victoria
עיצוב	Victoria	צבע ידית	כרום מצוחצח
דלת	עם מסגרת	סוג זכוכית	שחור
מגן אחורי	כן	רגליות	ללא
צבע כיריים	אמייל שחור	בסיס	פחם אבן
גימור לוח בקרה	נירוסטה ידידותית לטביעות אצבעות	תא אחסון	מגירה
כפתורי בקרה	Smeg Victoria	תא מחליק	כן
צבע בקרות	נירוסטה	Logo	assembled 50's
צג	אלקטרוני 5 לחצנים	Logo position	Upstand+ Command panel
Colour of buttons	Black		

תוכניות / פונקציות

מס' פונקציות בשול
פונקציות בשול רגילות

9



סטטי



בסיוע מאוורר



מעגלי



חסכוני



גריל גדול



(גריל מאוורר) גדול



בסיס



תחתית בסיוע מאוורר



שיפוד

פונקציות ניקוי

קטליטי

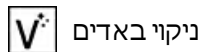

פונקציות אחרות

הפשרה לפי זמן

אפשרויות כיריים בתנורים



נעילת בקרות

כן

מאפיינים טכניים של כיריים, תנור



5 מספר אזורי בישול

1.30 - יחידה - אינדוקציה - kW קדמי שמאלי - Booster 1.40 kW - Ø 18.0 cm

2.30 - יחידה - אינדוקציה - kW אחורי שמאלי - Booster 3.00 kW - Ø 21.0 cm

2.30 - יחידה - אינדוקציה - kW אמצעי - Booster 3.00 kW - Ø 27.0 cm

1.30 - יחידה - אינדוקציה - kW אחורי ימני - Booster 1.40 kW - Ø 18.0 cm

2.30 - יחידה - אינדוקציה - kW קדמי ימני - Booster 3.00 kW - Ø 21.0 cm

כיבוי אוטומטי בעת התחממות-יתר	כן	חיווי הקוטר המינימלי של המחבת	כן
זיהוי מחבת אוטומטי	כן	מחוון אזור שנבחר	כן

מאפיינים טכניים של התנור העיקרי, תנור



מס' נורות	2	מס' כולל של דלתות זכוכית	3
מספר מאורר	2	מס' דלתות זכוכית מחזירות חום	2
הנפח הנקי של תא התנור	115 l	תרמוסטט בטיחות	כן
הנפח ברוטו של תא התנור הראשון	129 l	מערכת קירור	משיק
חומר תא התנור	אמייל נקי תמיד	מידות תא תנור לשימוש (ע"א X ג)	371x724x418 mm
מספר המדפים	5	בקרת טמפרטורה	אלטרומכני
סוגי מדפים	רשתות מתכת	גוף חימום תחתון - הספק	1700 W
סוג נורה	הלוגן	גוף חימום עליון - הספק	1200 W
הספק נורה	40 W	אלמנט גריל	1700 W
הגדרת זמן בישול	הפעלה ועצירה	גריל גדול - הספק	2900 W
אור כשדלת התנור פתוחה	כן	גוף חימום מעגלי - הספק	2 x 1550 W
פתח דלת	פתיחה כלפי מטה	סוג גריל	חשמלי
דלת נתיקה	כן	גריל נוטה	כן
דלת פנימית מזכוכית לחלוטין	כן	מערכת סגירה רכה	כן
דלת פנימית ניתקת	כן		

אפשרויות תנור עיקרי, תנור

טיימר	כן	טמפרטורה מינימלית	50 °C
צליל התרעה לסיום הבישול	כן	טמפרטורה מרבית	260 °C

אביזרים כלולים עם התנור לתנור עיקרי

רשת עם מעצור אחורי וצדי	1	רשת שתי וערב לגריל	1
מגש עמוק 20 מ"מ	1	לוחות קטליטיים	3
מגש עמוק 40 מ"מ	1		

חיבור חשמלי

דירוג חיבור חשמלי	14300 W	אורך כבל חשמל	150 cm
זרם	42 A	תדר	50/60 Hz
מתח	220-240 V	בלוק הדקים	5 poles
(מתח 2 וולט)	380-415 V		

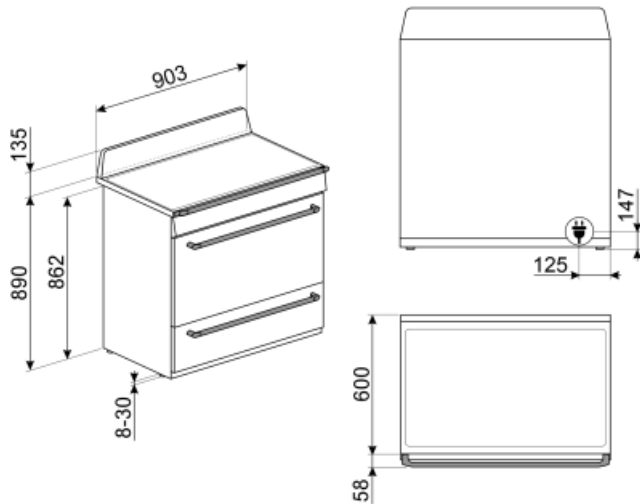

Not included accessories

GTP

מסילות טלסקופיות ניתנות להוצאה חלקית** (רמה אחת)** הוצאה: 300 מ"מ חומר: מצוחצת AISI 430 נירוסטה



GRILLPLATE

מחבת פסים אוניברסלית לכיריים אינדוקציה, גז, קרמיות וחשמליות. משטח נגד הידבקות מושלם לבישול בשר, גבינה וירקות. ממדים: 410 x מ"מ 240.



KIT1TR9N

ס"מ, מתאים לתנורי 75x משטח התזה, 90 שחור, TR9 Victoria,



SCRIP

כיריים אינדוקציה וקרמיות ומגרד טפנייקי



KITHTR90

ערכה להארכת גובה (950 מ"מ), מתאימה Victoria TR90 לתנורי



TPKPLATE

פלטה אוניברסלית לכיריים אינדוקציה, גז, קרמיות וחשמליות. משטח נגד הידבקות מושלם לבישול דגים, ביצים וירקות. ממדים: 410 x מ"מ 240.



GTT

מסילות טלסקופיות ניתנות להוצאה** לחלוטין (רמה אחת)** הוצאה: 433 מ"מ מצוחצת AISI 430 חומר: נירוסטה



PRTX

אבן פיצה חסינת אש עם ידיות. עומק = 35 ס"מ לא מתאימה לתנורי מיקרוגל. מתאימה לתנורי גז, להנחה על הרשת.



PPR9

אבן פיצה חסינת אש ללא ידיות. אבן עומק x גובה 2.3 x מרובעת: אורך 64 ס"מ מתאימה גם לתנורי גז, להנחה על הרשת.



KITROT9

תא תנור חדש, 60x ערכת שיפוד לתנורי 90 (115 ליטר)



GT1P-2

מסילות טלסקופיות ניתנות להוצאה חלקית (רמה 1) לתנורים עם מסגרות מתכת. אורך: 355.5 מ"מ, הוצאה: 285 מצוחצת AISI 430 מ"מ. חומר: נירוסטה



KIT1TR9X

ס"מ, מתאים לתנורי 75x משטח התזה, 90 נירוסטה, TR9 Victoria,



PALPZ

את פיצה עם ידית מתקפלת רוחב: 315 מ"מ אורך: 325 מ"מ







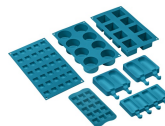





















SMOLD

סט של 7 תבניות סיליקון לגלילות, ארטיקים, פרלינים, קוביות קרח או חלוקת +230°C עד -60°C. מוזן. לשימוש בין



Symbols glossary (TT)

 <p>נעילת ילדים: חלק מהדגמים מצוידים במתקן לנעילת התוכנית/מחזורים כך שלא ניתן לשנותם באקראי.</p>	 <p>מערכת קירור אוויר: הבטחת טמפרטורת בטיחותיות של משטחים.</p>
 <p>A: A: מ D/G, טע A+++-ביצועי ייבוש של המוצר, נמדדים מ: בהתאם למשפחת המוצרים</p>	 <p>הפשרה לפי זמן: פונקציה זו קובעת אוטומטית את זמן ההפשרה של מזונות שונים.</p>
 <p>דלתות עם שלוש שכבות זכוכית: מספר דלתות זכוכית.</p>	 <p>חלק פנימי בציפוי אמיל: החלק הפנימי בציפוי אמיל כולל ציפוי נוגד חומצה שמסייע Smeg של כל תנורי לשמור על הניקיון של תא התנור ל ידי הפחתת כמות השומן שנצמד לדפנות בעת הבישול.</p>
 <p>נירוסטה נגד טביעות: נירוסטה נגד טביעות אצבעות שומרת על מראה חדש.</p>	 <p>Circogas: בתנורי גז, המאוורר מפזר את החום במהירות ובאופן שווה בתא התנור, ומונע העברה של טעמים בעת בישול של כמה מנות שונות בו-בזמן. בתנורים חשמליים שילוב זה מסיים מהר יותר את הבישול של מזונות שמוכנים מבחוץ, אך מחייב זמן רב יותר לבישול המזונות מבפנים, ללא השחמה נוספת.</p>
 <p>מאוורר עם אלמנטים עליון ותחתון: האלמנטים יחד עם המאוורר מספקים חום אחיד יותר, שיטה זהה לבישול רגיל, כך שיש צורך בקדם-חימום. מתאימה מאוד לפרטים שמבושלים בשיטות איטיות.</p>	 <p>אלמנט עליון ותחתון בלבד: שיטת בישול מסורתית שמתאימה ביותר לפרטים יחידים שממוקמים באמצע התנור. החלק העליון של התנור יהיה תמיד החם ביותר. מושלמת לצלי, עוגות פירות, לחם וכן הלאה.</p>
 <p>גוף חימום תחתון בלבד: פונקציה זו מושלמת למזונות שמחייבים טמפרטורה בסיסית נוספת ללא השחמה, לדוגמה, מאפים, פיצה. מתאימה גם לבישול איטי של נזידים ותבשילים.</p>	 <p>מעגלי: השילוב של מאוורר ושל אלמנט מעגלי יוצר שיטת בישול באוויר חם. מעניק יתרונות רבים, כולל ללא קדם-חימום אם זמן הבישול ארוך מ-20 דקות, ללא העברה של טעמים בעת בישול של מזונות שונים בו-בזמן, פחות חשמל וזמני בישול קצרים יותר. מתאים לכל סוגי המזון.</p>
 <p>חסכונית: השילוב של גריל, מאוורר ואלמנט תחתון מתאים במיוחד לבישול כמויות קטנות של מזון.</p>	 <p>אלמנט גריל: שימוש בגריל מעניק תוצות מצוינות בעת בישול בשר במנות בינוניות או קטנות, במיוחד בבישול עם שיפוד (אם אפשר). מושלם גם לבישול נקיקות ובייקון.</p>
 <p>מאוורר עם אלמנט גריל: המאוורר מפחית את החום העז של הגריל, מעניק שיטה מצוינת לצלייה של מזונות שונים, צלעות, סטייקים, נקניקיות וכן הלאה, ומעניק להם השחמה וחלוקה של החום, ללא ייבוש המזון. שתי הרמות העליונות מומלצות לשימוש והחלק התחתון של תנור יכול לשמש לשמירה על החום של פריטים בו-בזמן, מתקן מצוין בעת בישול של ארוחת בוקר צלוייה. חצי גריל (חלק אמצעי בלבד) מושלם לכמויות קטנות של מזון.</p>	 <p>שיפוד: השיפוד (אם קיים) פועל בשילוב עם אלמנט הגריל להשחמה מושלמת של מזון.</p>
 <p>הגנה מפני התחממות יתר: מערכת הבטיחות שמכבה אוטומטית את הכיריים במקרה של התחממות יתר של יחידת הבקרה.</p>	 <p>אינדוקציה: פעולת הכיריים האלה מבוססת על עיקרון ההשראה האלקטרו-מגנטית. החום נוצר ישירות בתחתית המחבת במהלך המגע שלו עם הכיריים.</p>
 <p>דלת פנימית מזכוכית לחלוטין: דלת פנימית מזכוכית לחלוטין, משטח שטוח אחד שקל לשמור על ניקיונו.</p>	 <p>דלת הזכוכית הפנימית: ניתנת להסרה במספר תנועות מהירות לניקוי.</p>
 <p>תאורת צד: שתי תאורות בצדדים מנוגדים משפרות את הראות בתוך התנור.</p>	 <p>לתא התנור 5 רמות בישול שונות.</p>

-
- | | | | |
|--|---|---|---|
|  | סגירה רכה: כל הדגמים מצוידים בפונקציה מתקדמת לסגירה רכה של הדלת, שמאפשרת למכשיר להיסגר ברכות ובשקט. |  | גריל נוטה: ניתן לשחרר בקלות את הגריל הנוטה כדי להזיז את גוף החימום ולנקות את תקרת המכשיר בשלב אחד פשוט. |
|  | ניקוי באדים: פונקציית ניקוי פשוטה באמצעות קיטור לשחרור משקעים בתא התנור. |  | הקיבולת מציינת את החלל השימושי בתא התנור בליטרים. |