

# TR90X9-1

מידה  
מס' חללים עם תווית אנרגיה  
מקור חום של תא התנור  
סוג הכיריים  
סוג תנור עיקרי  
מערכת ניקוי תנור ראשי  
קוד EAN  
דרגת יעילות אנרגטית

90x60 cm  
1  
חשמל  
גז  
אורור חום  
קטליטי  
8017709293772  
A



## אסתטיקה



<b>עיצוב</b>	Victoria
<b>גימור לוח בקרה</b>	מתכת בציפוי אמיל
<b>סדרה עיצובית</b>	Victoria
<b>לוגו</b>	assembled 50's
<b>צבע</b>	נירוסטה
<b>Logo position</b>	Upstand+ Command panel
<b>גימור</b>	סאטין
<b>מגן אחורי</b>	כן
<b>צבע כיריים</b>	אמיל שחור
<b>סוג מעמדי מחבתות</b>	ברזל יצוק
<b>סוג הגדרת בקרות</b>	כפתורי בקרה
<b>כפתורי בקרה</b>	Smeg Victoria

<b>צבע בקרות</b>	נירוסטה
<b>מס' בקרות</b>	8
<b>Serigraphy colour</b>	Black
<b>צג</b>	אלקטרוני 5 לחצנים
<b>דלת</b>	עם מסגרת
<b>סוג זכוכית</b>	שחור
<b>ידית</b>	Smeg Victoria
<b>צבע ידית</b>	כרום מצוחצח
<b>תא אחסון</b>	מגירה
<b>תא מחליק</b>	כן
<b>רגליות</b>	ללא
<b>בסיס</b>	פחם אבן

## תוכניות / פונקציות

מס' פונקציות בשול  
פונקציות בשול רגילות

9

סטי	בסיוע מאורר	מעגלי
חסכוני	גריל גדול	(גריל מאורר) גדול
בסיס	תחתית בסיוע מאורר	שיפוד

## פונקציות אחרות

הפשרה לפי זמן

## פונקציות ניקוי

קטליטי

ניקוי באדים

## מאפיינים טכניים של כיריים, תנור

	<b>5 מספר אזורי בישול</b>			
	2.90 kW קדמי שמאלי - גז - מהירות			
	1.80 kW אחורי שמאלי - גז - מהיר למחצה			
	2 kW (כפולות) UR (5.00) - אמצעי - גז -			
	1.80 kW אחורי ימני - גז - מהיר למחצה			
	1.00 kW AUX - קדמי ימני - גז			
	<b>סוג מבערי גז</b>	סטנדרטי	<b>שסתומי בטיחות לגז</b>	כן
	<b>הצתה אלקטרונית אוטומטית</b>	כן	<b>מכסי מבערים</b>	ציפוי אמיל שחור מאט

## מאפיינים טכניים של התנור העיקרי, תנור

	<b>מס' נורות</b>	2		<b>מס' כולל של דלתות זכוכית</b>	3
	<b>מספר מאורר</b>	2		<b>מס' דלתות זכוכית מחזירות חום</b>	2
	<b>הנפח הנקי של תא התנור הראשון</b>	115 l		<b>תרמוסטט בטיחות</b>	כן
	<b>הנפח ברוטו של תא התנור הראשון</b>	129 l		<b>החימום מושהה כשהדלת פתוחה</b>	כן
	<b>חומר תא התנור</b>	אמייל נקי תמיד		<b>מערכת קירור</b>	משיק
	<b>מספר המדפים</b>	5		<b>מידות תא תנור לשימוש (ע"א) X ג</b>	371x724x418 mm
	<b>סוגי מדפים</b>	רשתות מתכת		<b>בקרת טמפרטורה</b>	אלטרומכני
	<b>סוג נורה</b>	הלוגן		<b>גוף חימום תחתון - הספק</b>	1700 W
	<b>הספק נורה</b>	40 W		<b>גוף חימום עליון - הספק</b>	1200 W
	<b>הגדרת זמן בישול</b>	הפעלה ועצירה		<b>אלמנט גריל</b>	1700 W
	<b>אור כשדלת התנור פתוחה</b>	כן		<b>גריל גדול - הספק</b>	2900 W
	<b>פתח דלת</b>	פתיחה כלפי מטה		<b>גוף חימום מעגלי - הספק</b>	2 x 1550 W
	<b>דלת נתיקה</b>	כן		<b>סוג גריל</b>	חשמלי
	<b>דלת פנימית מזכוכית לחלוטין</b>	כן		<b>גריל נוטה</b>	כן
	<b>דלת פנימית ניתקת</b>	כן		<b>מערכת סגירה רכה</b>	כן

## אפשרויות תנור עיקרי, תנור

<b>טיימר</b>	כן	<b>טמפרטורה מינימלית</b>	50 °C
<b>צליל התרעה לסיום הבישול</b>	כן	<b>טמפרטורה מרבית</b>	260 °C

## אביזרים כלולים עם התנור לתנור עיקרי

תמיכה לזוק מברזל יזוק	1	מגש עמוק 40 מ"מ	1
מעמד מוקה מברזל יזוק	1	רשת שתי וערב לגריל	1
רשת עם מעצור אחורי וצדי	1	לוחות קטליטיים	3
מגש עמוק 20 מ"מ	1		

## חיבור חשמלי

דירוג חיבור חשמלי	3200 W	אורך כבל חשמל	120 cm
זרם	14 A	תדר	50/60 Hz
מתח	220-240 V	בלוק הדקים	3 poles
(מתח 2 וולט)	380-415 V	תקע	לא

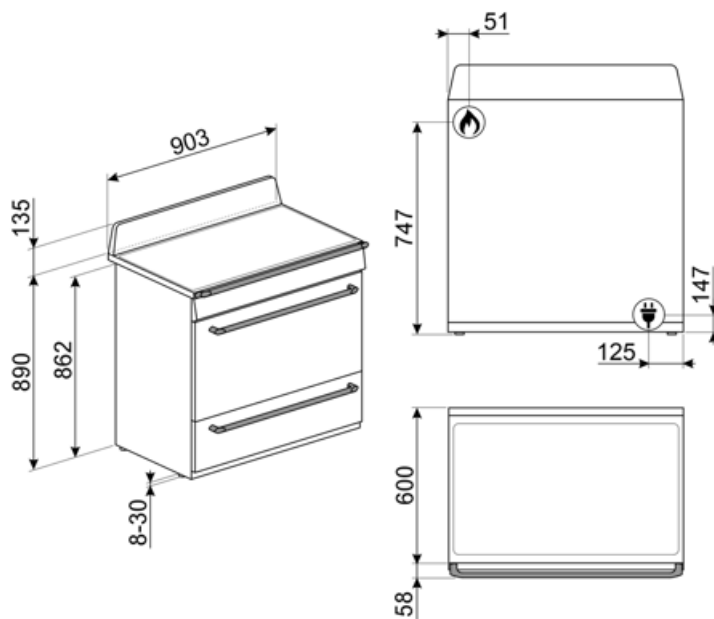

## Compatible Accessories

### AIRFRY9

מושלמת לחיקוי AIRFRY. רשת מצלה אוויר של צלייה מסורתית בתנור, אך עם פחות קלוריות ופחות שומן. מאפשרת לבשל במהירות ובפשטות מנות כגון טוגנים, ירקות ודגים מטוגנים, ומבטיחה השחמה ופריכות מושלמת.



### BN920

Enamelled tray 90cm cavity, 20mm deep



### GTP

מסילות טלסקופיות ניתנות להוצאה חלקית\*\* (רמה אחת)\*\* הוצאה: 300 מ"מ חומר: מצוחצת AISI 430 נירוסטה



### KIT1TR9N

90 ס"מ, מתאים לתנורי 75x75 מ"מ שטח התזה, TR9 Victoria, שחור



### PALPZ

את פיצה עם ידית מתקפלת רוחב: 315 מ"מ אורך: 325 מ"מ



### BBQ9

teflon-coated aluminum grid for 90 cm cavity



### BN940

Enamelled tray 90 cm, 40 mm deep



### GTT

מסילות טלסקופיות ניתנות להוצאה\*\* לחלוטין (רמה אחת)\*\* הוצאה: 433 מ"מ מצוחצת AISI 430 חומר: נירוסטה



### KITROT9

תא תנור חדש, 60x60 ערכת שיפוד לתנורי 90 (115 ליטר)







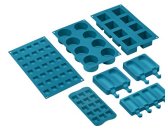

















### SMOLD

סט של 7 תבניות סיליקון לגלילות, ארטיקים, פרלינים, קוביות קרח או חלוקת בין לשימוש בין +230°C עד -60°C. מזון.



## Symbols glossary

 <p>מעמדי מחבתות מברזליצוק לעבודה מאומצת: למקסימום יציבות ואיתנות.</p>	 <p>ניקוי קטליטי: המערכת מבטיחה היגיינה מושלמת בתוך התנור הודות לשלושת הלוחות בניקוי עצמי שמצופים באמייל מיוחד שמסייע להסרה פרוגרסיבית של עקבות שאריות שומן וריחות בישול.</p>
 <p>A: מ D/G, טד A+++-ביצועי ייבוש של המוצר, נמדדים מ: בהתאם למשפחת המוצרים</p>	 <p>התקנה בערימה: התקנה בערימה</p>
 <p>בקרה בכפתורים</p>	 <p>מערכת קירור אוויר: הבטחת טמפרטורת בטיחותיות של משטחים.</p>
 <p>הפשרה לפי זמן: פונקציה זו קובעת אוטומטית את זמן ההפשרה של מזונות שונים.</p>	 <p>דלתות עם שלוש שכבות זכוכית: מספר דלתות זכוכית</p>
 <p>חלק פנימי בציפוי אמייל: החלק הפנימי בציפוי אמייל כולל ציפוי נוגד חומצה שמסייע Smeg של כל תנורי לשמור על הניקיון של תא התנור ל ידי הפחתת כמות השומן שנצמד לדפנות בעת הבישול.</p>	 <p>בתנורי גז, המאוורר מפזר את החום: Circogas במהירות ובאופן שווה בתא התנור, ומונע העברה של טעמים בעת בישול של כמה מנות שונות בו-בזמן. בתנורים חשמליים שילוב זה מסיים מהר יותר את הבישול של מזונות שמוכנים מבחוץ, אך מחייב זמן רב יותר לבישול המזונות מבפנים, ללא השחמה נוספת.</p>
 <p>מאוורר עם אלמנטים עליון ותחתון: האלמנטים יחד עם המאוורר מספקים חום אחיד יותר, שיטה זהה לבישול רגיל, כך שיש צורך בקדם-חימום. מתאימה מאוד לפריטים שמבושלים בשיטות איטיות.</p>	 <p>אלמנט עליון ותחתון בלבד: שיטת בישול מסורתית שמתאימה ביותר לפריטים יחידים שממוקמים באמצע התנור. החלק העליון של התנור יהיה תמיד החם ביותר. מושלמת לצלי, עוגות פירות, לחם וכן הלאה.</p>
 <p>גוף חימום תחתון בלבד: פונקציה זו מושלמת למזונות שמחייבים טמפרטורה בסיסית נוספת ללא השחמה, לדוגמה, מאפים, פיצה. מתאימה גם לבישול איטי של נזידים ותבשילים.</p>	 <p>מעגלי: השילוב של מאוורר ושל אלמנט מעגלי יוצר שיטת בישול באוויר חם. מעניק יתרונות רבים, כולל ללא קדם-חימום אם זמן הבישול ארוך מ-20 דקות, ללא העברה של טעמים בעת בישול של מזונות שונים בו-בזמן, פחות חשמל וזמני בישול קצרים יותר. מתאים לכל סוגי המזון.</p>
 <p>חסכונית: השילוב של גריל, מאוורר ואלמנט תחתון מתאים במיוחד לבישול כמויות קטנות של מזון.</p>	 <p>אלמנט גריל: שימוש בגריל מעניק תוצות מצוינות בעת בישול בשר במנות בינוניות או קטנות, במיוחד בישילוב עם שיפוד (אם אפשר). מושלם גם לבישול נקניקות ובייקון.</p>
 <p>מאוורר עם אלמנט גריל: המאוורר מפחית את החום העז של הגריל, מעניק שיטה מצינית לצלייה של מזונות שונים, צלעות, סטייקים, נקניקיות וכן הלאה, ומעניק להם השחמה וחלוקה של החום, ללא ייבוש המזון. שתי הרמות העליונות מומלצות לשימוש והחלק התחתון של תנור יכול לשמש לשמירה על החום של פריטים בו-בזמן, מתקן מצוין בעת בישול של ארוחת בוקר צלויה. חצי גריל (חלק אמצעי בלבד) מושלם לכמויות קטנות של מזון.</p>	 <p>שיפוד: השיפוד (אם קיים) פועל בשילוב עם אלמנט הגריל להשחמה מושלמת של מזון.</p>
 <p>דלת פנימית מזכוכית לחלוטין: דלת פנימית מזכוכית לחלוטין, משטח שטוח אחד שקל לשמור על ניקיונו.</p>	 <p>דלת הזכוכית הפנימית: ניתנת להסרה במספר תנועות מהירות לניקוי.</p>
 <p>תאורת צד: שתי תאורות בצדדים מנוגדים משפרות את הראות בתוך התנור.</p>	 <p>פתיחה אוטומטית: לחלק מהדגמים יש פתיחה אוטומטית של הדלת עם סיום המחזור, פתרון מושלם לארונות מטבח ללא ידיות, מכיון שאין צורך בידיות. למען הבטיחות, הדלת ננעלת אוטומטית כשהמכשיר בשימוש כדי למנוע פתיחה בלתי מכוונת.</p>

- 
- |  |   |
|--|---|
|  לתא התנור 5 רמות בישול שונות.   |  סגירה רכה: כל הדגמים מצוידים בפונקציה מתקדמת לסגירה רכה של הדלת, שמאפשרת למכשיר להיסגר ברכות ובשקט. |
|  גריל נוטה: ניתן לשחרר בקלות את הגריל הנוטה כדי להזיז את גוף החימום ולנקות את תקרת המכשיר בשלב אחד פשוט. |  מבערים מהירים במיוחד: מבערים רבי-עוצמה מהירים במיוחד מעניקים הפסק של עד 5 קילוואט.                  |
|  ניקוי באדים: פונקציית ניקוי פשוטה באמצעות קיטור לשחרור משקעים בתא התנור.                                |  הקיבולת מציינת את החלל השימושי בתא התנור בליטרים.   |