

TR90X9-1

Størrelse komfyr	90x60 cm
Antall stekeovner med energimerking	1
Varmekilde kammer	Elektrisk
Type platetopp	Gass
Hovedovn, type	Termoventilert ovn
Rengjøringssystem hovedovn	Katalytisk
EAN-kode	8017709293772
Energi effektivitetsklasse	A



Estetisk linje



Design	Victoria	kontroller farge	Rustfritt stål
Overflate kommandopanel	Emaljert metall	Antall kontroller	8
Estetikk	Victoria	Farge på silketrykk	Sort
Logo	monterte 50`s	Type display	5 elektroniske knapper
Farge	Rustfritt stål	Ovnsdør	Med panel
Posisjon logo	Kakefat+ Kommandopanel	Glasstype i ovnsdør	Sort
Finish	Satinert	Håndtak	Smeg Victoria
Kakefat	Ja	Håndtak farge	Polert krom
Hettefarge	Sort emalje	Oppbevaringsavdeling	Trommel
Kasserollestativtype	Støpejern	Skyvbar avdeling	Ja
Type kontroll innstilling bryterne	Vridere	Føtter	Ingen
	Smeg Victoria	Sokkel	Antrasitt

Programmer/funksjoner

Antal kokefunksjoner 9

Tradisjonelle tilberedningsfunksjoner



Statisk



Ventilert



Varmluft



Eco



Stor grill

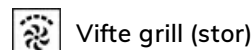

Vifte grill (stor)

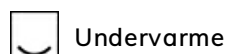

Undervarme

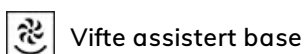

Vifte assistert base



Grillspydsett

Andre funksjoner

 Tine etter tid

Rengjøringsfunksjoner

Katalytisk

 Damprens

Tekniske data – kokeplate

UR

Antall tilberedningssoner 5

Venstre foran - Gass - RP - 2.90 kW

Venstre bak - Gass - SRD - 1.80 kW

Midten - Gass - 2URP (dobbelt) - 5.00 kW

Høyre bak - Gass - SRD - 1.80 kW

Høyre foran - Gass - AUX - 1.00 kW

Brennere Standard

Gass sikkerhetsarmatur Ja

Automatisk elektronisk
aktivering Ja

Brennerlokk Mattsort emaljert

Tekniske data – hovedovn



Antall lamper 2

Vifte nummer 2

Nettovolum, stekeovn 1 115 l

Bruttovolum, stekeovn 1 129 l

Materiale ovnsrom Ever clean-emalje

Antall hyller 5

Type hylleplan Metalstativer

Lystype Halogen

Lyseffekt 40 W

Tidsinnstilling Start og stopp

Lampe tennes når dør
åpnes Ja

Dør åpning type klaff ned

Avtakbar dør Ja

Innerdør i helglass Ja

Avtakbar innerdør Ja

Antall glass i ovnsdøren 3

Antall 2

varmerefleterende
glass i dør

Sikkerhetstermostat Ja

Varmeelement stenges
av når døren åpnes Ja

Kjølesystem Tangential

Nettomål for ovnsrom (H
x B x D) 371x724x418 mm

Temperaturkontroll Elektromekanisk

Undervarmeelement,
effekt 1700 W

Overvarmeelement –
effekt 1200 W

Grillelement 1700 W

Stor grill – effekt 2900 W

Varmluftselement -
effekt 2 x 1550 W

Grill type Elektrisk

vippe grill Ja

Mykt lukkende hengsler Ja

Funksjoner for hovedovn

Timer	Ja	Laveste temperatur	50 °C
Lydsignal for tilberedningsslutt	Ja	Høyeste temperatur	260 °C

Standardtilbehør – hovedovn

Wokholder i støpejern	1	40mm ovnsbrett	1
Espressoholder i støpejern	1	Ovnsrist	1
Rist med bakre stopp og sidestopp	1	Katalytiske paneler	3
20 mm ovnsbrett	1		

Elektrisk tilkobling

Elektrisk tilkoblingseffekt	3200 W	Lengde på strømledning (cm)	120 cm
Strøm	14 A	Frekvens	50/60 Hz
Spenning	220-240 V	Morsettiera	3-polet
Spenning (V)	380-415 V	Støpseltype	Nei

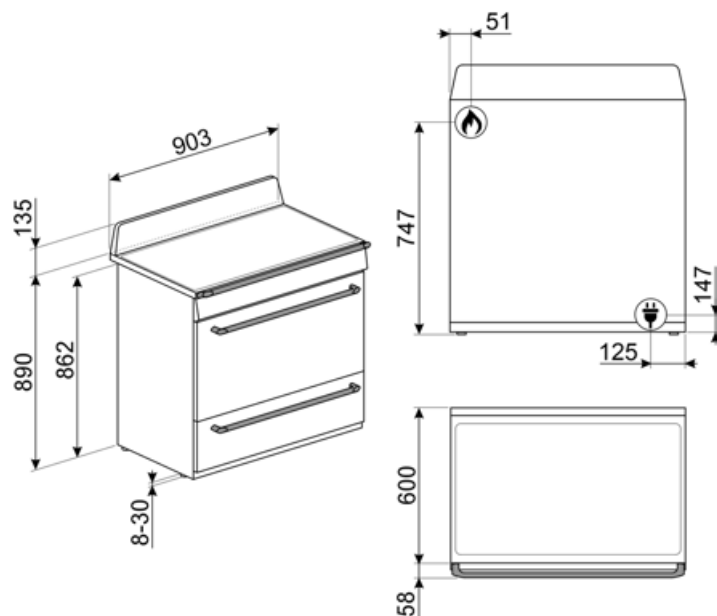

Compatible Accessories

AIRFRY9

Lufffryrstativ AIRFRY . Ideell for å gjenskepe tradisjonell fryrsteiking i ovn, men med færre kalorier og mindre fett. Gjør det mulig å tilberede retter raskt og enkelt, som for eksempel pommefrites, grønnsaker og fisk, med perfekt bruning og sprøhet.



BN920

Enamelled tray 90cm cavity, 20mm deep



GTP

Delvis uttrekkbare teleskopskinner (1 nivå) Utstrekk: 300 mm Materiale: Rustfritt stål AISI 430 polert



KIT1TR9N

Veggplate 90x75 cm, egnet for TR9 Victoria-komfyrer, sort



PALPZ

Pizzaspade med foldbart håndtak bredde: 315 mm lengde: 325 mm



BBQ9

teflon-coated aluminum grid for 90 cm cavity



BN940

Enamelled tray 90 cm, 40 mm deep



GTT

Helt uttrekkbare teleskopskinner (1 nivå) Utstrekk: 433 mm Materiale: Rustfritt stål AISI 430 polert



KITROT9

Grillspydsett for 90x60 komfyrer, nytt kammer (115 L)







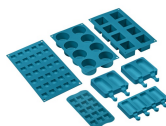























SMOLD

Sett med 7 silikonformer for iskrem, saftis, praliner, isbiter eller til mat. Kan brukes mellom -60°C og +230°C



Symbols glossary

	Gryterister i støpejern, høy ytelse: For maksimal stabilitet og styrke.		Katalytisk rens: Systemet sikrer perfekt hygiene i ovnen takket være de tre selvrensende panelene dekket med en spesiell emalje som muliggjør progressiv eliminering av fettrester og vond lukt fra stekeprosessen.
	A: Product drying performance, measured from A+++ to D / G depending on the product family		Stablet installasjon: Stablet installasjon
	Bryterknottkontroll		Luftkjølesystem: For å garantere en sikker overflatetemperatur.
	Tidsstyrt tining: Manuell tinefunksjon. Når den innstilte tiden løper ut vil funksjonen stanse.		Trippel glassdør: Antall glassdører.
	Ever Clean Enamel: Ever Clean emaljen påføres elektrostatisk, fra hjørne til hjørne og kant til kant, for å unngå sprekke-dannelser over tid. Det er en spesielt pyrolytisk emalje, med høy motstand mot syrer i tillegg til å ha en behagelig glans, som muliggjør bedre rengjøring av ovnsveggene takket være sin lavere porøsitet. Den bakes ved 850 °C og polymeriseres ved en vitenskapelig fastsatt hastighet for å sikre en jevn dybde og styrke. Ever Clean emalje gir et elastelig sluttresultat både på innsiden av ovnen og på brettene, noe som gjør at flatene til ovnen er svært enkle å vedlikeholde over tid siden fett ikke fester seg ved steking		Vifteassistert med underelement: Blandingen av vifte og underelement gjør det mulig å avslutte steking av mat som allerede er ferdig utvendig men ikke innvendig. Dette systemet anbefales brukt for å avslutte steking av mat som allerede er velstekt utvendig, men ikke innvendig, og derfor trenger en moderat høyere varme. Ideell for alle typer mat.
	Vifteassistert: Intens og homogen tradisjonell steking, passer også for komplekse oppskrifter. Viften er aktiv og varmen kommer fra undersiden og oversiden samtidig. Ventilert steking gir et hurtigere og mer homogent resultat som gir velduftende mat som er fuktig på innsiden. Ideelt for bakt pasta, kjeks, stek og pai.		Statisk: Tradisjonell steking egnet for tilberedelse av en rett av gangen. Viften er ikke aktiv og varmen kommer fra undersiden og oversiden samtidig. Statisk steking er langsommere og mer delikat, ideell for godt stekte retter som er tørre også innvendig. Ideelt for steking av alle typer steker, kjøtt med mye fett, brød, kaker med fyll.
	Bunn: Varmen kommer kun fra undersiden av kammeret. Viften er ikke aktiv. Ideelt for søte og salte paier, fruktpaier og pizza. Utformet for å fullføre stekeprosessen og gjøre maten sprøere. Dette symbolet i en gassovn viser til gassbrenneren.		Circulaire: Den perfekte funksjonen for å steke alle typer retter på en mer delikat måte. Varmen kommer fra baksiden av ovnen og fordeles hurtig og jevnt. Viften er aktiv. Den er også ideell for steking på flere nivåer uten å blande lukter og smaker.
	ECO: Lavt energiforbruk ved steking. Denne funksjonen er særlig egnet for steking på en halv hylle med lavt energiforbruk. Den er anbefalt for alle typer mat bortsett fra de som kan generere store mengder fuktighet (for eksempel grønnsaker). For å oppnå maksimal energibesparelse og redusere tidsbruken, anbefales det å legge maten i ovnen uten å forhåndsvarme stekekammeret		Grill: Svært intens varme kommer kun ovenfra fra et dobbelt varmeelement. Viften er ikke aktiv. Gir ypperlige grill- og gratineringsresultater. Brukes ved endt steking for å gi et en jevn brukning av retten.

-  **Viftegrill:** Svært intens varme kommer kun ovenfra fra et dobbelt varmeelement. Viften er aktivert. Gir optimal grilling av de tykkeste kjøttstykkene. Ideelt for store kjøttstykker.
-  **Helglassinnerdører:** Helglassinnerdører: En enkel flat overflate som er enkel å holde ren.
-  **Sidelys:** To motstående sidelys øker sikten på innsiden av ovnen.
-  **Ovnkammeret har 5 forskjellige steknivåer.**
-  **Tiltbar rist:** Den tiltbare risten kan enkelt hektes av for å flytte varmeelementet og rengjøre oversiden av apparatet i et enkelt steg.
-  **Vapor Clean:** En enkel rengjøringsfunksjon som bruker damp til å løse opp avleiringer i ovnkammeret.
-  **Rotisserie:** Rotisserie (hvor installert) arbeider i kombinasjon med grillelementet for å brune maten perfekt.
-  **Innerdørglasset kan fjernes med noen få enkle rengjøringsinngrep.**
-  **Automatisk åpning:** Noen modeller har automatisk døråpning når syklusen er ferdig, noe som er en perfekt løsning for håndtaksfrie kjøkken, da ingen håndtak trengs. Av sikkerhetsårsaker vil døren låses automatisk når maskinen er i bruk, slik at den ikke kan åpnes ved et uhell.
-  **Soft close:** Alle modeller er utstyrt med avansert funksjon for myk lukking av døren, noe som gjør at enheten lukkes mykt og stille.
-  **Ultra Rapid brennere:** Kraftige Ultra Rapid hurtigbrennere på opptil 5kw effekt.
-  **Kapasiteten angir mengden anvendbar plass i ovnen oppgitt i liter.**