

TR93BL

מידה
 מס' חללים עם תווית אנרגיה
 מקור חום של תא התנור
 סוג הכיריים
 סוג תנור עיקרי
 סוג תנור שני
 מערכת ניקוי תנור ראשי
 קוד EAN
 דרגת יעילות אנרגטית
 קטגוריית יעילות אנרגטית, תא התנור השני

90x60 cm
 2
 חשמל
 גז
 אזורור חום
 אזורור חום
 ניקוי באדים
 8017709182458
 A
 B



אסתטיקה



סדרה עיצובית

צבע

עיצוב

דלת

מגן אחורי

סוג מעמדי מחבתות

צבע כיריים

גימור לוח בקרה

כפתורי בקרה

צבע בקרות

Victoria

שחור

Victoria

עם מסגרת

כן

ברזל יצוק

אמייל שחור

מתכת בציפוי אמייל

Smeg Victoria

נירוסטה

צג

Colour of buttons

מס' בקרות

Serigraphy colour

ידית

צבע ידית

סוג זכוכית

בסיס

Logo

Logo position

אלקטרוני 5 לחצנים

Black

10

Silver

Smeg Victoria

נירוסטה מוברשת

שחור

פחם אבן

assembled 50's

Upstand+ Command panel

תוכניות / פונקציות

מס' פונקציות בישול

5

פונקציות בישול רגילות



סטטי



בסיוע מאזורר



מעגלי



חסכוני



תחתית בסיוע מאזורר

פונקציות ניקוי



ניקוי באדים

פונקציות אחרות

 הפשרה לפי זמן

תוכניות ופונקציות לתנורים עם תנור משני

פונקציות בישול, תא תנור שני 1
פונקציות בישול רגילות, תא התנור השני

 מעגלי

תוכניות ופונקציות לתנורים עם תנור שלישי

מס' פונקציות תנור שלישי 1
תאורת תנור 
גריל מלא 

מאפיינים טכניים של כיריים, תנור

UR

6 מספר אזורי בישול

2 - kW (כפולות) - UR קדמי שמאלי - גז - 4.20

גז - AUX - 1.00 kW - אחורי שמאלי - גז

גז - AUX - 1.00 kW - קדמי אמצעי - גז

1.80 kW אחורי אמצעי - גז - מהיר למחצה

1.80 kW קדמי ימני - גז - מהיר למחצה

2.90 kW אחורי ימני - גז - מהירות

סוג מבערי גז סטנדרטי

שסתומי בטיחות לגז

כן

הצתה אלקטרונית
אוטומטית

כן

מכסי מבערים

ציפוי אמיל שחור מאט

מאפיינים טכניים של התנור העיקרי, תנור



מס' נורות 1
מספר מאורר 1
הנפח הנקי של תא התנור 61 l
הנפח ברוטו של תא התנור הראשון 70 l
חומר תא התנור אמיל נקי תמיד
מספר המדפים 4
סוגי מדפים רשתות מתכת
סוג נורה הלוגן
הספק נורה 40 W
הגדרת זמן בישול הפעלה ועצירה

דלת פנימית ניתקת כן
מס' כולל של דלתות זכוכית 3
מס' דלתות זכוכית מחזירות חום 1
תרמוסטט בטיחות כן
מערכת קירור משיק
מידות תא תנור לשימוש 316x460x412 mm
(ע"א X ג)
בקרת טמפרטורה אלטרומכני
גוף חימום תחתון - הספק 1200 W

פתח דלת	פתח צדי	גוף חימום עליון - הספק	1000 W
דלת צדית	כן	אלמנט גריל	1700 W
דלת נתיקה	כן	גריל גדול - הספק	2700 W
דלת פנימית מזכוכית לחלוטין	כן	גוף חימום מעגלי - הספק	2000 W
		סוג גריל	חשמלי
		גריל נוטה	כן

אפשרויות תנור עיקרי, תנור

טיימר	כן	טמפרטורה מינימלית	50 °C
צליל התרעה לסיום הבישול	כן	טמפרטורה מרבית	260 °C

מאפיינים טכניים של התנור המשני, תנור



הנפח הנקי של תא התנור השני	62 l	דלת נתיקה	כן
הנפח ברוטו של תא התנור השני	69 l	דלת פנימית מזכוכית לחלוטין	כן
חומר תא התנור מספר המדפים	אמייל נקי תמיד 9	דלת פנימית ניתקת	כן
סוגי מדפים	רשתות מתכת	מס' כולל של זכוכיות דלתות	2
מס' נורות	1	מס' זכוכית דלתות מחזירות חום	1
סוג נורה	הלוגן	תרמוסטט בטיחות	כן
הספק נורה	40 W	מערכת קירור	משיק
פתח דלת	פתח צדי	מידות תא תנור לשימוש (ע"א)Xג)	605x275x370 mm
דלת צדית	כן	בקרת טמפרטורה	אלטרומכני
		Circular heating element - Power	2500 W

אפשרויות תנור נוסף, תנור

טמפרטורה מינימלית	50 °C	טמפרטורה מרבית	245 °C
-------------------	-------	----------------	--------

מאפיינים טכניים של התנור השלישי, תנור



הנפח הנקי של תא התנור השלישי	36 l	דלת פנימית ניתקת	כן
הנפח ברוטו של תא התנור השלישי	41 l	מס' כולל של זכוכיות דלתות	3
חומר תא התנור מספר המדפים	אמייל נקי תמיד 2	מס' זכוכיות דלתות מחזירות חום	1
סוגי מדפים	רשתות מתכת	תרמוסטט בטיחות	כן
מס' נורות	1	מערכת קירור	משיק
סוג נורה	הלוגן	מידות תא תנור לשימוש (ע"א)Xג)	169x440x443 mm
הספק נורה	40 W	בקרת טמפרטורה	אלטרומכני

פתח דלת	פתיחה כלפי מטה	גריל גדול – הספק	2700 W
דלת נתיקה	כן	סוג גריל	חשמלי
דלת פנימית מזכוכית לחלוטין	כן	גריל נוטה	כן

אפשרויות תנור שלישי, תנור

טמפרטורה מינימלית	50 °C	טמפרטורה מרבית	260 °C
-------------------	-------	----------------	--------

אביזרים כלולים עם התנור לתנור עיקרי



תמיכה לווק מברזל יצוק	1	מגש עמוק 40 מ"מ	1
מעמד מוקה מברזל יצוק	1	רשת שתי וערב לגריל	1
רשת עם מעצור אחורי וצדי	2	מסילות טלסקופיות, הוצאה חלקית	1

אביזרים כלולים עם התנור לתנור משני



רשת תנור עם מעצור אחורי	4	רשת/מחמם צלחות	1
-------------------------	---	----------------	---

אביזרים כלולים עם התנור לתנור שלישי

רשת עם מעצור אחורי וצדי	1	מגש עמוק 40 מ"מ	1
-------------------------	---	-----------------	---

חיבור חשמלי

דירוג חיבור חשמלי	8300 W	Cable testing	Yes, Single phase
זרם	36 A	תדר	50/60 Hz
מתח	220-240 V	בלוק הדקים	5 poles
(מתח 2 וולט)	380-415 V		

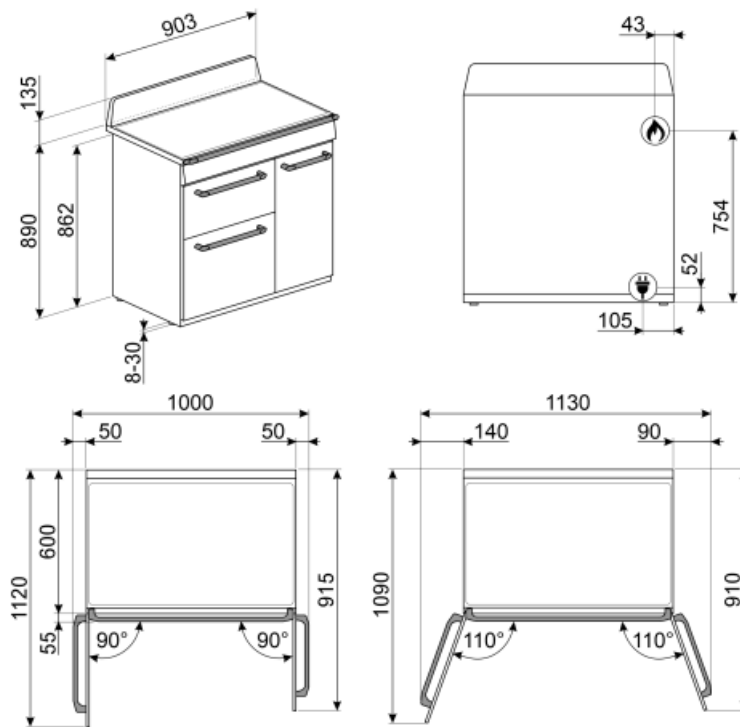

Not included accessories



TPKTR9

לוח גריל טפנייקי לתנורי Victoria, Master 1-Sinfonia



SFLK1

נעילת ילדים



PRTX

אבן פיצה חסינת אש עם ידיות. עומק = 35 ס"מ לא מתאימה לתנורי מיקרוגל. מתאימה לתנורי גז, להנחה על הרשת



BGTR9

לוח גריל מברזל יצוק מתאים לתנורי Victoria 90 ס"מ, 160-90 ס"מ



BN620-1

מגש מצופה אמיל, עומק 20 מ"מ



GT1P-2

מסילות טלסקופיות ניתנות להוצאה חלקית (רמה 1) לתנורים עם מסגרות מתכת. אורך: 355.5 מ"מ, הוצאה: 285 מ"מ. חומר: מצוחצת AISI 430 נירוסטה

BBQ

Double sided plate BBQ. Suitable for recreating succulent and crispy dishes in the oven with the typical taste of grilled cooking. The ribbed side is particularly suitable for meats and cheeses. The smooth side for fish, seafood and vegetables.



GTT

מסילות טלסקופיות ניתנות להוצאה** לחלוטין (רמה אחת)** הוצאה: 433 מ"מ מצוחצת AISI 430 חומר: נירוסטה



AIRFRY

Air fryer rack AIRFRY . Ideal for recreating traditional frying in the oven, but with fewer calories and less fat. It allows you to cook quickly and simply dishes such as French fries, fried vegetables and fish, ensuring perfect browning and crispiness.



GTP

מסילות טלסקופיות ניתנות להוצאה** חלקית (רמה אחת)** הוצאה: 300 מ"מ מצוחצת AISI 430 חומר: נירוסטה



BNP608T

מגש מצופה טפלון, עומק 8 מ"מ, להנחה על הרשת



KIT1TR9N

90 ס"מ, מתאים לתנורי 75x75 מ"מ, התזה, TR9 Victoria, שחור



KITH93

ערכה להארכת גובה (950 מ"מ), מתאימה לתנורי TR93



KIT1TR9X

90 ס"מ, מתאים לתנורי 75x75 מ"מ, התזה, TR9 Victoria, נירוסטה



PALPZ

את פיצה עם ידית מתקפלת רוחב: 315 מ"מ אורך: 325 מ"מ



BN640



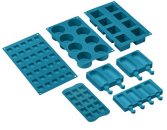















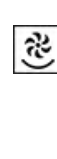

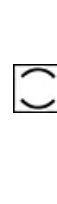





מגש מצופה אמיל, עומק 40 מ"מ



SMOLD

סט של 7 תבניות סיליקון לגלילות, ארטיקים, פרלינים, קוביות קרח או חלוקת מזון. לשימוש בין -60°C עד $+230^{\circ}\text{C}$

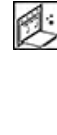
Symbols glossary (TT)

 <p>A-10%: עד A+++-דירוג האנרגיה של המוצר, נמדד מ: 10% D/G, בהתאם למשפחת המוצרים.</p>	 <p>מעמדי מחבתות מברזיליזוק לעבודה מאומצת: למקסימום יציבות ואיתנות.</p>
 <p>מערכת קירור אוויר: הבטחת טמפרטורת בטיחותיות של משטחים.</p>	 <p>הפשרה לפי זמן: פונקציה זו קובעת אוטומטית את זמן ההפשרה של מזונות שונים.</p>
 <p>דלתות עם שתי שכבות זכוכית: מספר דלתות זכוכית.</p>	 <p>דלתות עם שלוש שכבות זכוכית: מספר דלתות זכוכית.</p>
 <p>A: עד D/G, A+++-ביצועי ייבוש של המוצר, נמדדים מ: A, בהתאם למשפחת המוצרים.</p>	 <p>B: עד D/G, A+++-דירוג האנרגיה של המוצר, נמדד מ: B, בהתאם למשפחת המוצרים.</p>
 <p>חלק פנימי בציפוי אמיל: החלק הפנימי בציפוי אמיל כולל ציפוי נוגד חומצה שמסייע Smeg של כל תנורי לשמור על הניקיון של תא התנור ל ידי הפחתת כמות השומן שנצמד לדפנות בעת הבישול.</p>	 <p>Circogas: בתנורי גז, המאוורר מפזר את החום במהירות ובאופן שווה בתא התנור, ומונע העברה של טעמים בעת בישול של כמה מנות שונות בו-בזמן. בתנורים חשמליים שילוב זה מסיים מהר יותר את הבישול של מזונות שמוכנים מבחון, אך מחייב זמן רב יותר לבישול המזונות מבפנים, ללא השחמה נוספת.</p>
 <p>מאוורר עם אלמנטים עליון ותחתון: האלמנטים יחד עם המאוורר מספקים חום אחיד יותר, שיטה זהה לבישול רגיל, כך שיש צורך בקדם-חימום. מתאימה מאוד לפרטים שמבושלים בשיטות איטיות.</p>	 <p>אלמנט עליון ותחתון בלבד: שיטת בישול מסורתית שמתאימה ביותר לפרטים יחידים שממוקמים באמצע התנור. החלק העליון של התנור יהיה תמיד החם ביותר. מושלמת לצלי, עוגות פירות, לחם וכן הלאה.</p>
 <p>מעגלי: השילוב של מאוורר ושל אלמנט מעגלי יוצר שיטת בישול באוויר חם. מעניק יתרונות רבים, כולל ללא קדם-חימום אם זמן הבישול ארוך מ-20 דקות, ללא העברה של טעמים בעת בישול של מזונות שונים בו-בזמן, פחות חשמל וזמני בישול קצרים יותר. מתאים לכל סוגי המזון.</p>	 <p>חסכונית: השילוב של גריל, מאוורר ואלמנט תחתון מתאים במיוחד לבישול כמויות קטנות של מזון.</p>
 <p>אלמנט גריל: שימוש בגריל מעניק תוצות מצוינות בעת בישול בשר במנות בינוניות או קטנות, במיוחד בשילוב עם שיפוד (אם אפשר). מושלם גם לבישול נקניקות ובייקון.</p>	 <p>אור</p>
 <p>דלת פנימית מזכוכית לחלוטין: דלת פנימית מזכוכית לחלוטין, משטח שטוח אחד שקל לשמור על ניקיונו.</p>	 <p>דלת הזכוכית הפנימית: ניתנת להסרה במספר תנועות מהירות לניקוי.</p>
 <p>תאורת צד: שתי תאורות בצדדים מנוגדים משפרות את הראות בתוך התנור.</p>	 <p>חימום: אפשרות לחימום כלים ושמירה על החום של ארוחות מוכנות.</p>
 <p>לתא התנור 2 רמות בישול שונות.</p>	 <p>לתא התנור 4 רמות בישול שונות.</p>
 <p>לתא התנור 9 רמות בישול שונות.</p>	 <p>מסילות טלסקופיות: מאפשרות למשוך החוצה את הכלי ולבדוק אותו בלי להוציאו לחלוטין מהתנור.</p>
 <p>בקרה אלקטרונית: מאפשרת לשמור על הטמפרטורה הדבר מאפשר לבשל C.בתוך התנור בדיוק של 2-3° מוזן שרגיש מאוד לשינויים בטמפרטורה, כגון עוגות, סופלה, פודינג.</p>	 <p>גריל נוטה: ניתן לשחרר בקלות את הגריל הנוטה כדי להזיז את גוף החימום ולנקות את תקרת המכשיר בשלב אחד פשוט.</p>
 <p>מבערים מהירים במיוחד: מבערים רבי-עוצמה מהירים במיוחד מעניקים הפסק של עד 5 קילוואט.</p>	 <p>ניקוי באדים: פונקציית ניקוי פשוטה באמצעות קיטור לשחרור משקעים בתא התנור.</p>



הקיבולת מציינת את החלל השימושי בתא התנור בליטרים.



הקיבולת מציינת את החלל השימושי בתא התנור בליטרים.



הקיבולת מציינת את החלל השימושי בתא התנור בליטרים.