

TR93CNLK

Lieden koko	90x60 cm
Uunien lukumäärä	2
Uunin lämmönlähde	Sähköinen
Keittotason tyyppi	Kaasu
Pääuunin tyyppi	Kiertoilmauuni
2. uunin tyyppi	Kiertoilmauuni
Pääuunin puhdistusjärjestelmä	Höyrypuhdistus
EAN-koodi	8017709236939
Energialuokka	A
Energiatohokkuusluokka, toinen uuni	B



Estetiikka



Estetiikka	Victoria	Säätimet	Smeg Victoria
Design	Victoria	Säätimien väri	Ruostumaton teräs
Väri	Kermanvärinen	Säätimien lukumäärä	10
Ohjauspaneelin pintakäsittely	Metalliemalointi	Väripainatus	Musta
Logo	assembled 50's	Näytön tyyppi	5 elektronista painiketta
Logon sijainti	Seisova+ Ohjauspaneeli	Ovi	Mukana paneeli
Seisova	Kyllä	Lasin tyyppi	Musta
Tason väri	Ruostumaton teräs	Kahva	Smeg Victoria
Keittoastiatuen tyyppi	Valurauta	Kahvan väri	Harjattua ruostumatonta terästä
Säätimien tyyppi	Säätimet	Jalusta	Antrasiitti

Ohjelmat/toiminnot

Keitto-ohjelmien lukumäärä	8
----------------------------	---

Perintieset paistotoiminnot

Staattinen	Puhallin	Turbo (pyöreä lämpöelementti + alalämpö + ylälämpö + puhallin)
Eco	Pieni grilli	Suuri grilli
Grilli tuulettimella (suuri)	Tuuletin	

Muut toiminnot

Ajastettu sulatus

Puhdistustoiminnot

Vapor clean

Kolmannen uunin ohjelmat/toiminnot

Kolmosuunin toimintojen määrä	1
Uunin valo	
Suuri grillivastus	

Keittotason tekniset ominaisuudet

UR			
Keittoalueita yhteensä 6			
Edessä vasemmalla - Kaasu - 2URP (kaksois) - 4.20 kW			
Takana vasemmalla - Kaasu - AUX - 1.00 kW			
Edessä keskellä - Kaasu - AUX - 1.00 kW			
Takana keskellä - Kaasu - SRD - 1.80 kW			
Edessä oikealla - Kaasu - SRD - 1.80 kW			
Takana oikealla - Kaasu - RP - 2.90 kW			
Polttimet	Tavallinen	Kaasun turvasuuttimet	Kyllä
Automaattinen elektroninen sytytys	Kyllä	Polttimien suojuukset	Mattamusta emalointi

Pääuunin tekniset ominaisuudet

Valojen lukumäärä	1	Luukun lasien määrä	3
Tuulettimen numero	1	Lämpöä heijastavien luukun lasien määrä	1
Nettoilavuus, 1. uuni	61 l		

Bruttotilavuus, ensimmäinen uuni	70 l	Turvatermostaatti	Kyllä
Uunin sisämateriaali	Ever Clean -emali	Jäähdytysjärjestelmä	Tangentiaalinen
Hyllyjen määrä	4	Uunin nettosisämitat (k x l x s)	316x444x425 mm
Hyllyjen tyyppi	Metalliliteet	Lämpötilansäätö	Sähkömekaaninen
Valojen tyyppi	Halogeeni	Alavastuksen teho	1200 W
Valoteho	40 W	Ylävastuksen teho	1000 W
Aika-asetus	Aloitusta ja pysäytys	Grillivastus	1700 W
Oven avaaminen	Aukeaa sivulta	Suuren grillin teho	2700 W
Irrotettava luukku	Kyllä	Kiertoilmavastuksen teho	2000 W
Sisäluukku kokolasia	Kyllä	Grillin tyyppi	Sähkö
Irrotettava sisäluukku	Kyllä	Kääntyvä grilli	Kyllä

Vaihtoehdot, Uuni

Ajastin	Kyllä	Vähimmäislämpötila	50 °C
Äänimerkki kypsennyksen päättyessä	Kyllä	Enimmäislämpötila	260 °C

Lisäuunin tekniset ominaisuudet



Toisen paistotilan nettotilavuus	62 l	Sisäluukku kokolasia	Kyllä
Bruttotilavuus, 2. uuni	69 l	Irrotettava sisäluukku	Kyllä
Uunin sisämateriaali	Ever Clean -emali	Luukun lasien määrä	2
Hyllyjen määrä	9	Lämpöä heijastavien luukun lasien määrä	1
Hyllyjen tyyppi	Metalliliteet	Turvatermostaatti	Kyllä
Valojen lukumäärä	1	Jäähdytysjärjestelmä	Tangentiaalinen
Valon tyyppi	Halogeeni	Uunin nettosisämitat (k x l x s)	605x275x370 mm
Valoteho	40 W	Lämpötilansäätö	Sähkömekaaninen
Oven avaus	Avautuu sivulta	Kiertoilmavastuksen teho	2500 W
Irrotettava luukku	Kyllä	Grillin tyyppi	Sähkö

Lisäuunin vaihtoehdot

Vähimmäislämpötila	50 °C	Enimmäislämpötila	245 °C
---------------------------	-------	--------------------------	--------

Kolmannen uunin tekniset ominaisuudet



3. uunin nettotilavuus	36 l	Irrotettava sisäluukku	Kyllä
Bruttotilavuus, 3 uuni	41 l	Luukun lasien määrä	3
Uunin sisämateriaali	Ever Clean -emali		

Hyllyjen määrä	2	Lämpöaheijastavien luukun lasien määrä	1
Hyllyjen tyyppi	Metallitelineet		
Valojen lkm	1	Turvatermostaatti	Kyllä
Valon tyyppi	Halogeeni	Jäähdytysjärjestelmä	Tangentiaalinen
Valoteho	40 W	Uunin nettosisämitat (k x l x s)	169x440x443 mm
Oven avaus	Läppä alhaalla	Lämpötilansäätö	Sähkömekaaninen
Irrotettava luukku	Kyllä	Suuren grillin teho	2700 W
Sisäluukku kokolasia	Kyllä	Grillin tyyppi	Sähkö
		Kääntyvä grilli	Kyllä

Kolmannen uunin vaihtoehdot

Vähimmäislämpötila	50 °C	Enimmäislämpötila	260 °C
--------------------	-------	-------------------	--------

Pääuunin varusteet



Valurautainen wokpannuteline	1	Uuniritilä	1
TOP Uuniritilä takalukolla	2	Teleskooppikiskopari, osittain ulosvedettävä	1
40mm syvä uunipelti	1		

Lisäuunin varusteet



Uuniritilä, takapysäytys	4	Lämmityslevyn telineen pidin	1
--------------------------	---	------------------------------	---

Kolmannen uunin varusteet

Ritilä, taka- ja sivupysäytys	1	40mm syvä uunipelti	1
-------------------------------	---	---------------------	---

Sähköliitântä

Sähköliitântä	8300 W	Jännite 2 (V)	380-415 V
Virta	36 A	Taajuus	50/60 Hz
Jännite	220-240 V	Pääte	5 napaa

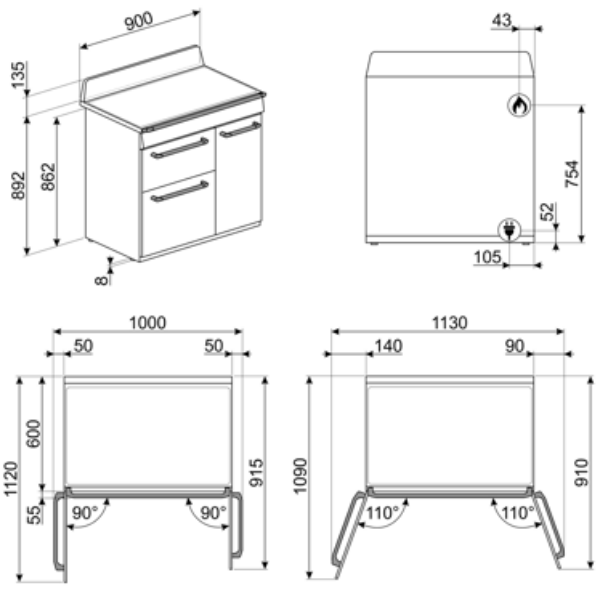

Compatible Accessories



BGTR9

Valurautainen grillialusta, soveltuu 90 cm:n Victoria-liesille ja 60 ja 90 cm:n Master- ja Sinfonia-liesille



BN640

Emaloitu pelti, 40mm syvä



GTT

Kokonaan ulosvedettävät teleskooppikiskot (1 taso) Ulosveto: 433 mm Materiaali: Kiillotettu ruostumaton teräs AISI 430



PALPZ

Pizzalapio, jossa taitettava kahva
leveys: 315 mm pituus: 325 mm



WOKGHU

Cast-Iron WOK Support



BN620-1

Emaloitu pelti, 20 mm syvä



GTP

Osittain ulosvedettävät teleskooppikiskot (1 taso) Ulosveto: 300 mm Materiaali: Kiillotettu ruostumaton teräs AISI 430



KIT1TR9N



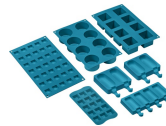











Roiskesuojus, 90x75 cm, soveltuu TR9 Victoria -liesille, musta



SMOLD

7 silikonimuotin sarja: jäätelöille, mehupuikoille, konvehdeille, jääkuutioille tai ruoka-annoksille. Käytettävissä -60°C – +230°C

Symbols glossary

-  Raskaan käytön valurautaiset keittorilät: maksimaalista vakautta ja lujutusta varten.
-  Asennus torniin: Asennus torniin
-  Ilmajäähdytysjärjestelmä: pinnan turvallisten lämpötilojen takaamiseksi.
-  Kaksinkertaiset lasiovet: Lasiovien lukumäärä.
-  B: Tuotteen energialuokitus välillä A+++ – D / G, tuoteperheen perusteella.
-  Puhallinavusteinen alusta: puhaltimen ja alavastuksen yhdistelmä yksinään mahdollistaa pinnalta paistuneiden mutta sisältä raakojen ruokien kypsyttämisen nopeammin. Tätä järjestelmää suositellaan sellaisten ruokien kypsennyksen viimeistelyyn, jotka ovat valmiiksi kypsiä pinnalta, mutta eivät kuitenkaan sisältä, jolloin ne edellyttävät hieman korkeampaa lämpöä. Ihanteellinen kaikentyyppisille ruoille.
-  Kiertoilma: täydellinen toiminto kaikenlaisten ruokien kypsentämiseen varoen. Lämpö tulee uunin takaosasta, ja se jaetaan nopeasti ja tasaisesti. Puhallin on päällä. Se on lisäksi ihanteellinen monilla eri tasoilla kypsentämistä varten ilman, että hajut ja maut sekoittuvat.
-  A: Product drying performance, measured from A+++ to D / G depending on the product family
-  Nuppien ohjaus
-  Aikaperusteinen sulatus: Manuaalinen sulatustoiminto. Toiminto lakkaa asetetun keston päätyttyä.
-  Kolminkertaiset lasiovet: Lasiovien lukumäärä.
-  Ever Clean -emali: Ever Clean -emali laitetaan sähköstaattisesti kulmasta kulmaan ja reunasta reunaan, ja sillä estetään halkeamat tai säröt ajan kuluessa. Se on erityinen pyrolyyttimen emali, joka kestää happoja. Lisäksi se on miellyttävän kirkas ja edesauttaa uunin seinämien puhtautta vähäisen huokoisuutensa ansiosta. Se paistetaan yli 850 °C:ssa ja polymerisoidaan hitaasti tieteellisesti määritetyllä nopeudella tasaisen syvyyden ja lujouden takaamiseksi. Ever Clean -emali luo virheettömän pinnoitteen sekä uunin sisäpuolelle että pelteihin ja tekee uunin pintojen kunnossapidosta erittäin helppoa ajan kuluessa, sillä se vähentää kypsennyksen aikana syntyvän rasvan tarttumista
-  Staattinen: Perinteinen kypsennys, joka soveltuu yhden ruokalajin valmistukseen kerrallaan. Puhallin ei ole päällä, ja lämpö tulee samanaikaisesti alhaalta ja ylhäältä. Staattinen kypsennys on hitaampaa ja herkempää, ja se soveltuu ihanteellisesti, kun ruoan halutaan olevan kypsää ja kuivaa myös sisäpuolelta. Ihanteellinen kaiken tyyppisten paistien, rasvaisten lihojen, leivän ja täytettyjen kakkujen valmistukseen.
-  ECO: alhaisen energiankulutuksen ruoanlaittotoiminto, joka soveltuu erityisesti kypsennykseen yksittäisellä tasolla ja alhaisella energiankulutuksella. Suositellaan kaikentyyppiselle ruoalle, poikkeuksena ruoat, jotka voivat saada aikaan paljon kosteutta (esimerkiksi kasvikset). Maksimaalisen energiansäästön ja ajan vähentämisen aikaansaamiseksi suosituksena on laittaa ruoka uuniin ilman, että kypsennystilaa esilämmitettäisiin



Grilli: Erittäin voimakas lämpö, joka tulee ainoastaan ylhäältä kaksoislämmitysvastuksesta. Puhallin ei ole päällä. Tarjoaa erinomaiset grillaus- ja gratinointitulokset. Kypsennyksen lopussa käytettynä tarjoaa yhtenäisen ruskistuksen ruoille.



Puoligrilli: Ruoan nopeaa kypsennystä ja ruskistusta varten. Parhaat tulokset voidaan saavuttaa käyttämällä ylähylyä pienille ruoille ja alahylyjä suurille ruoille, kuten kyljyksille tai makkaroille. Puoligrilli saa aikaan lämpöä vain osan keskellä, joten se soveltuu ihanteellisesti pienille määrille.



Valo



Täyslasinen sisäluukku: Täyslasinen sisäluukku, yksittäinen sileä pinta, joka on helppo pitää puhtaana.



Sivuvalot: Kaksi vastakkaista sivuvaloa lisäävät näkyvyyttä uunin sisällä.



Uunissa on 2 eri kypsennystasoa.



Uunissa on 9 eri kypsennystasoa.



Elektroninen ohjaus: Jotta uunin sisäinen lämpötila pysyisi välillä 2–3 °C. Näin voidaan kypsentää ruokaa, joka on erittäin herkkää lämpötilan vaihteluille, kuten kakut, kohokkaat ja vanukkaat.



Huippunopeat polttimet: Tehokkaat huippunopeat polttimet tarjoavat jopa 5 kw tehoa.



Tilavuus kertoo, minkä verran uunissa on käytettävänä tilaa litroissa.



Tilavuus kertoo, minkä verran uunissa on käytettävänä tilaa litroissa.



Grilliosa: Grillin käyttö tarjoaa erinomaisia tuloksia keski- ja pienikokoista lihaa kypsennettäessä erityisesti silloin, kun myös paistivartaassa kypsennetään (jos mahdollista). Ihanteellinen myös makkaran ja pekonin kypsennykseen.



Puhallin ja grilli: Erittäin voimakas lämpö, joka tulee ainoastaan ylhäältä kaksoislämmitysvastuksesta. Puhallin on päällä. Mahdollistaa paksuimpien lihojen optimaalisen grillauksen. Ihanteellinen suurille lihapaloille.



Turbo: lämpö tulee 3 suunnasta: uunin ylä- ja alapuolelta ja takaa. Puhallin on päällä. Se mahdollistaa nopean kypsennyksen jopa eri tasoilla ilman, että aromit sekoittuvat. Ihanteellinen suurille ruokamäärille, jotka edellyttävät voimakasta kypsennystä.



Sisäluukun lasi: voidaan poistaa muutamalla helpolla liikkeellä puhdistusta varten.



Alustan telineen lämmitys: toiminto ruokien lämmitykseen tai lämpimänä pitämiseen. Aseta leivontapelti alimmalle telineelle ja lisää lämmitettävät ruoat.



Uunissa on 4 eri kypsennystasoa.



Teleskooppikiskot: voit laittaa ruoan sisälle ja tarkistaa sen ilman, että sinun pitäisi ottaa se kokonaan pois uunista.



Kalteva grilli: kalteva grilli voidaan irrottaa helposti vastuksen liikuttamiseksi ja laitteen katon puhdistamiseksi yhdessä helppossa vaiheessa.



Höyrypuhdistus: yksinkertainen puhdistustoiminto, jossa uunin kerrostumat poistetaan höyryllä.



Tilavuus kertoo, minkä verran uunissa on käytettävänä tilaa litroissa.

Benefit (TT)

Kaasukeittotaso

Kaasu mahdollistaa lämmönlähteen jatkuvan hallinnan, ja lämpötilan muutos tapahtuu välittömästi
Lämpöparilla varustettu kaasunsyöttö katkaistaan liekin sammuttua lisäturvallisuutta varten.

Vapor Clean

Kun lisäät vettä uunitilan pohjan syvänteeseen, syntyy höyryä, joka pehmentää jäämiä ja helpottaa niiden poistoa
Kun lisäät vettä uunitilan pohjan syvänteeseen, syntyy höyryä, joka pehmentää jäämiä ja helpottaa niiden poistoa.

Painikeohjaus

Helppo ja intuitiivinen ajastimen asetus yksinkertaisilla painikkeilla

True-konvektio

Paras kypsennystulos tuuletetulla pyöreällä virtauksella

Monet tuulettimet ja lämmityselementit takaavat täydellisen aerodynaamisen lämmönvirtauksen mahdollistaen tasaisen ja nopeamman kypsennyksen uunitilassa.

Monitasokypsennys

Lukuisia kypsennystasoja maksimaalisen käytön joustavuuden takaamiseksi

Monitasoinen halogeenivalo

Sisäinen halogeenivalaistus eri tasoilla tarjoaa erinomaista näkyvyyttä

Irrotettava sisälasi

Sisäiset luukun lasit on helppo irrottaa kattavaa puhdistusta varten

Tangentiaalinen jäähdytys

Uusi jäähdytysjärjestelmä, jossa on tangentiaalinen tuuletin ja ilmavirtaus luukulta välitilaan

Teleskooppikiskot

Peltien helppo irrotus ja turvallinen laitto uuniin teleskooppikiskojen ansiosta

Isoterminen uunitila

Paras kypsennystulos korkeimmalla energiatehokkuudella

BBQ (valinnainen lisävaruste)

Barbeque-paisto suoraan uunissa kaksipuolisella grillillä (BBQ valinnainen lisävaruste)

Pizzakivi (valinnainen lisävaruste)

Leipominen paistokiven kanssa pehmeää ja rapeaa pizza- ja hiivatuotteita varten (KIVI valinnainen lisävaruste)

Kylmä luukku

Ulkoinen luukun lasi on kylmä kaikkien toimintojen aikana, mikä estää palovammat

AirFry (AIRFRY valinnainen lisävaruste)

Kevyempi ja maistuvampi ruoka ilmafriteerauskorin ansiosta (valinnainen lisävaruste)

Säädettävä korkeus

Liesi on asetettu työtasoon työalueelle säädettävien jalkojen ansiosta

Yksi turbiini

Uunissa on tuuletin, jossa on kiertolämmityselementti, joka mahdollistaa kypsennyksen kiertolämmöllä