

# TR93IBL2

Tűzhely mérete	90x60 cm
Rekeszek száma energiafogyasztási címkével	2
Sütőtér hőforrás	ELEKTROMOSSÁG
Főzőlap típusa	Indukciós
Fő sütőtér típusa	Hőlégkeveréses
Második sütő típusa	Hőlégkeveréses
Tisztító rendszer fő sütő	Gőztisztítás
EAN kód	8017709312374
Energiahatékonysági osztály	A
Energiahatékonysági osztály, második sütőtér	B



## Design



<b>Design</b>	Victoria	<b>Vezérlőgombok</b>	Smeg Victoria
<b>Vezérlőpanel felülete</b>	Zománcozott fémfelület	<b>Vezérlőelemek színe</b>	Rozsdamentes acél
<b>Design család</b>	Victoria	<b>Vezérlőelemek száma</b>	9
<b>Logó</b>	assembled 50's	<b>Serigraphy colour</b>	Ezüst
<b>Szín</b>	Fekete	<b>Kijelző</b>	5 érintőgomb
<b>Logo position</b>	Upstand+ Command panel	<b>Ajtó</b>	Kerettel
<b>Felületkezelés</b>	Fényes	<b>Üveg típusa</b>	Fekete
<b>Hátfal-magasítás</b>	Igen	<b>Fogantyú</b>	Smeg Victoria
<b>Főzőlap színe</b>	Fekete	<b>Fogantyú színe</b>	Szálcsiszolt rozsdamentes acél
<b>Vezérlés típusa</b>	Vezérlőgombok	<b>Lábazat</b>	Antracit

## Programok / Funkciók

Sütési funkciók száma 5

Hagyományos sütési funkciók



Statikus



Légkeveréses



Hőlégkeveréses



Eco



Légkeverés + alsó sütés

Egyéb funkciók

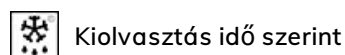

Kiolvasztás idő szerint

## Tisztítási funkciók

 Gőztisztítás

## Programok / Funkciók, kiegészítő sütő

Sütési funkciók, 2. sütőtér 1  
Hagyományos sütési funkciók, 2. sütőtér

 Hőlégkeveréses

## Programok / Funkciók, harmadik sütő

Funkciók száma harmadik sütő 1  
Sütővilágítás 

Teljes grill 

## Főzőlap műszaki jellemzői



Főzőzónák száma összesen 5

Bal első - Indukciós – szimpla - 2.30 kW - Booster 3.00 kW - - Ø 21.0 cm

Bal hátsó - Indukciós – szimpla - 1.40 kW - - Ø 18.0 cm

Központi - Indukciós – szimpla - 2.30 kW - Booster 3.00 kW - - Ø 27.0 cm

Jobb hátsó - Indukciós – szimpla - 1.40 kW - - Ø 18.0 cm

Jobb első - Indukciós – szimpla - 2.30 kW - Booster 3.00 kW - - Ø 21.0 cm

Automatikus kikapcsolás túlmelegedés esetén Igen Minimális edényátmérő kijelzése Igen

Automatikus edényérzékelés Igen Kiválasztott zóna kijelzése Igen

## Fő sütő műszaki jellemzők



Világítás száma	1	Kivehető belső ajtóüveg	Igen
Ventilátor száma	1	Ajtóüvegek száma összesen	3
Sütőtér nettó térfogata	61 l	Hővisszaverő ajtóüvegek száma	1
Bruttó térfogat, 1. sütőtér	70 l	Biztonsági termosztát	Igen
Sütőtér anyaga	Ever Clean zománc	Használható sütőtér méretei (ma. x ma. x mé.)	316x460x412 mm
Sütőszintek száma	4	Hőmérséklet szabályozás	Elektromechanikus
Sütőszintek típusa	Fémállványok		
Világítás típusa	Halogén		
Világítás teljesítménye	40 W		

Sütési idő beállítása	Indítás és leállítás	Alsó fűtőelem teljesítmény	1200 W
Ajtónyitás típusa	Oldalra nyíló	Felső fűtőelem teljesítmény	1000 W
Kivehető ajtó	Igen	Grillező elem	1700 W
Teljes üveg belső ajtó	Igen	Nagy grill teljesítmény	2700 W
		Körfűtőszál teljesítmény	2000 W
		Grill típusa	Elektromos
		Lehajtható grill fűtőelem	Igen

## Fő sütőtér jellemzői

Időzítő	Igen	Minimális hőmérséklet	50 °C
Sütés vége hangjelzés	Igen	Maximális hőmérséklet	245 °C

## Második sütő műszaki jellemzői



Ventilátor száma	1	Kivehető ajtó	Igen
A második sütőtér nettó térfogata	62 l	Teljes üveg belső ajtó	Igen
Bruttó térfogat, 2. sütőtér	69 l	Kivehető belső ajtóüveg	Igen
Sütőtér anyaga	Ever Clean zománc	Teljes ajtóüvegek száma	1
Sütőszintek száma	9	Hővisszaverő ajtóüvegek száma	1
Sütőszintek típusa	Fémállványok	Biztonsági termosztát	Igen
Világítás száma	1	Hűtőrendszer	Tangenciális
Világítás típusa	Halogén	Használható sütőtér méretei (ma. x ma. x mé.)	605x275x370 mm
Világítás teljesítménye	40 W	Hőmérséklet szabályozás	Elektromechanikus
Ajtónyitás típusa	Oldalra nyíló	Körfűtőszál teljesítmény	2500 W

## Opciók, kiegészítő sütő

Minimális hőmérséklet	50 °C	Maximális hőmérséklet	245 °C
-----------------------	-------	-----------------------	--------

## Harmadik sütő műszaki jellemzői



Nettó térfogat, 3. sütőtér	36 l	Kivehető belső ajtóüveg	Igen
Bruttó térfogat, 3. sütőtér	41 l	Teljes ajtóüvegek száma	3
Sütőtér anyaga	Ever Clean zománc	Hővisszaverő ajtóüvegek száma	1
Sütőszintek száma	2	Biztonsági termosztát	Igen
Sütőszintek típusa	Fémállványok	Hűtőrendszer	Tangenciális

Világítás száma	1	Használható sütőtér méretei (ma. x ma. x mé.)	169x440x443 mm
Világítás típusa	Halogén	Hőmérséklet szabályozás	Elektromechanikus
Világítás teljesítménye	40 W	Nagy grill teljesítmény	2700 W
Ajtónyitás típusa	Standard, lefelé nyíló	Grill típusa	Elektromos
Kivehető ajtó	Igen	Lehajtható grill fűtőelem	Igen
Teljes üveg belső ajtó	Igen		

## Opciók, harmadik sütő

Minimális hőmérséklet	50 °C	Maximális hőmérséklet	260 °C
-----------------------	-------	-----------------------	--------

## Mellékelt tartozékok a fő sütőhöz és főzőlaphoz



Hátsó és oldalsó ütközővel ellátott rács	2	Grillrács	1
40 mm mély tepsi	1	Részlegesen kihúzható teleszkópos sütősin	1

## Mellékelt tartozékok a másodlagos sütőhöz



Sütőrács hátsó ütközővel	3	Tányértartó/melegítő	1
--------------------------	---	----------------------	---

## Mellékelt tartozékok a harmadik sütőhöz

40 mm mély tepsi	1
------------------	---

## Elektromos csatlakozás

Elektromos csatlakozás névleges értéke	15000 W	Tápkábel hossza	150 cm
Áramerősség	42 A	További csatlakozási lehetőségek	Igen, két- és háromfázisú
Feszültség	220-240 V	Frekvencia	50 Hz
Feszültség 2 (V)	380-415 V	Sorkapocs	5 poles
A telepített elektromos kábel típusa	Igen, egyfázisú	Csatlakozódugó	Nem

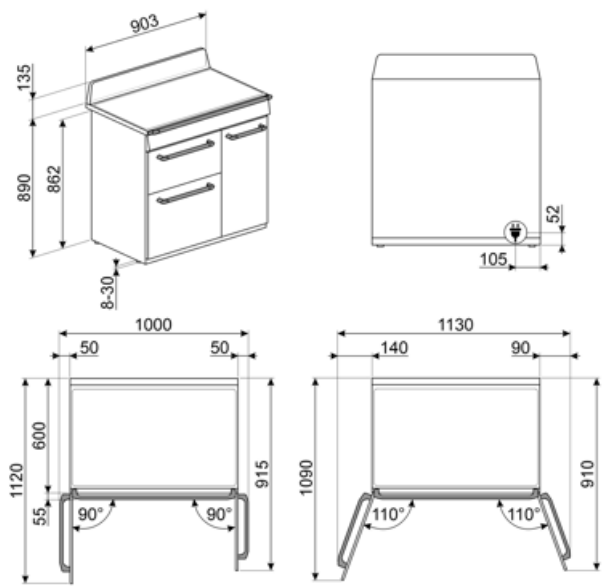

## Compatible Accessories

### AIRFRY

Forrólevegős sütő állvány AIRFRY . Ideális a hagyományos zsiradékban sütés reprodukálására, de kevesebb kalóriával és zsírral. Lehetővé teszi az olyan ételek gyors és egyszerű elkészítését, mint a sült krumpli, a sült zöldségek és a hal, tökéletes pirulást és ropogásra sütést biztosítva.



### BBQ

Kétoldalas lemezes grillsütő. Alkalmas a szaftos és ropogós ételek sütőben történő elkészítéséhez a grillezés jellegzetes ízével. A bordázott oldal különösen alkalmas húshoz és sajtokhoz. A sima oldal halakhoz, tengeri ételekhez és zöldségekhez.



### BN640

Zománcozott tepsi 45 cm-es és 60 cm-es sütőkhöz. Mélység 540 mm. Tökéletes húshoz és halak mártásában történő sütéséhez és pirításához. Könnyű és ropogós köretekkel való kísérletezéshez is ideális.



### GRILLPLATE

Univerzális sütőlap indukciós, gáz-, kerámia- és elektromos főzőlapokhoz. Tapadásmentes felület, ideális húshoz, sajtok és zöldségek sütéséhez. Méretek: 410 x 240 mm.



### GTT

Teljesen kihúzható teleszkópos sínek (1 szint), hagyományos sütőkhöz alkalmas. Rozsdamentes acél, garantálják a stabilitást és megkönnyítik a tálcák zökkenőmentes kihúzását.



### KIT600TR93

Fedőszalag a főzőlap hátsó oldalához, TR93 Victoria tűzhelyekhez használható.



### KITP65TR93

Mélységnövelő készlet (650 mm), fekete, TR93 tűzhelyekhez.



### AIRFRY2

Légsütő tálcá. Ideális a hagyományos zsiradékban sütés reprodukálására, de kevesebb kalóriával és zsírral. Lehetővé teszi az olyan ételek gyors és egyszerű elkészítését, mint a sült krumpli, a sült zöldségek és a hal, tökéletes pirulást és ropogásra sütést biztosítva.



### BN620-1

Zománcozott tepsi 45 cm-es és 60 cm-es sütőkhöz. Mélység 20 mm. Tökéletes a sós és édes sütemények széles skálájához.



### BNP608T

8 mm mély teflonbevonatú tepsi, a rácsra kell helyezni.



### GTP

Részben kihúzható teleszkópos vezetősínek (1 szint), hagyományos sütőkhöz alkalmas. Rozsdamentes acél, garantálják a stabilitást és megkönnyítik a tálcák zökkenőmentes kihúzását.



### KIT1TR9N

90 cm-es fekete hátlap, TR90 és TR93 Victoria tűzhelyekhez.



### KITH93

Magasságnövelő készlet (950 mm), fekete, TR93 tűzhelyekhez (945-960 mm).



### PALPZ

Pizzalapát összehajtható fogantyúval. Méretek H31,5 x M32,5 cm. Könnyen és kényelmesen használható és tárolható. Tökéletes pizza, kenyér és sós péksütemények biztonságos és professzionális tálalásához.





### SCRP

Karcolásmentes tűzhely kaparó –  
indukciós és kerámia főzőlapokhoz



### SFLK1

Gyerekzár

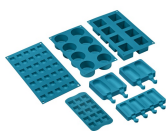

### SMOLD

7 db-os szilikonforma készlet  
fagylaltokhoz, jégnyalókákhoz,  
pralinékhoz, jégkockákhoz vagy  
ételadaghoz. -60 °C és +230 °C között  
használható



### STONE















Téglalap alakú tűzálló kő, Ideális  
pizzák sütéséhez, ugyanolyan  
eredményt ad, mintha fatüzelésű  
kemencében sült volna. Kenyér,  
focaccia és más pékáruk, például  
piték, lepények vagy kekszek  
sütéséhez is használható, Méretek  
(HxMxSz) 42 x 1,8 x 37,5 cm.





















### TPKPLATE

Univerzális lemez indukciós, gáz-,  
kerámia- és elektromos főzőlapokhoz.  
Tapadásmentes felület ideális hal, tojás  
és zöldségek sütéséhez. Méretek: 410 X  
240 mm.

## Symbols glossary

-  Gyerekzár: egyes modellek olyan funkcióval rendelkeznek, amely lehetővé teszi a program vagy ciklus zárolását, megakadályozva annak véletlen módosítását.
-  Oszlopba történő beépítés
-  B: Termék energiabesorolása, A++ és D / G között a termékcsaládtól függően.
-  Három rétegű üveg ajtók: üvegezett ajtók száma.
-  Ever Clean zománc: Az Ever Clean zománc elektrosztatikus módszerrel viszik fel, saroktól sarokig és széltől szelig, hogy megelőzze a repedést vagy törést az idő múlásával. Ez egy különleges pirolitikus zománc, ellenálló a savakkal szemben, amely amellet, hogy kellemesen fényes, elősegíti a sütő falainak jobb tisztítását az alacsonyabb porozitásnak köszönhetően. 850°C feletti hőmérsékleten égetik ki, és tudományosan meghatározott ütemben, lassan polimerizálják, így biztosítják az egyenletes vastagságot és szilárdságot. Az Ever Clean zománc kifogástalan felületet biztosít mind a sütő belsejében, mind a tepsiken, így a sütő felületei hihetetlenül könnyen karbantarthatók az idő múlásával, mivel a zsír kevésbé tapad meg sütés közben.
-  Légkeveréses: Intenzív és homogén hagyományos sütés, komplex receptekhez is alkalmas. A ventilátor aktív, és a hő egyidejűleg alulról és felülről érkezik. A légkeveréses sütés gyorsabb és homogénebb eredményt biztosít, az ételek kívül illatosak, belül pedig nedvesebbek maradnak. Ideális tészták, kekszek, sülték és sütemények készítéséhez.
-  Hőlégkeverés: tökéletes funkció minden típusú étel kíméletes elkészítéséhez. A hő a hátsó körfűtőszázból érkezik, mely a ventilátor által gyorsan és egyenletesen oszlik el. Ideális több szinten történő sütéshez is, az illatok és ízek keveredése nélkül.
-  A: Energiahatékonysági osztály
-  Léghűtő rendszer: a készülék külső felületeinek biztonságos hőmérsékleten tartásáért felelős technológia.
-  Kiolvasztás idő szerint: Maunális funkció. A beállított időtartam végén a funkció leáll.
-  ECO-logic: ez az opció lehetővé teszi a készülék teljesítménykorlátjának beállítását a valódi energiamegtakarítás érdekében.
-  Légkeverés alsó sütéssel: a ventilátor és az alsó fűtőelem kombinációja önmagában lehetővé teszi, hogy a felületen már megsült, de belül át nem sült ételek gyorsabban elkészüljenek. Ez a rendszer olyan ételek készre sütéséhez ajánlott, amelyek a felszínen már jól átsültek, de belül még nem, ezért kissé magasabb hőfokot igényelnek. Ideális bármilyen típusú ételhez.
-  Statikus: Hagyományos sütés, amely egyszerre egy étel elkészítésére alkalmas. A ventilátor nem aktív, és a hő egyszerre jön alulról és felülről. A statikus sütés lassabb és finomabb, ideális a még belül is jól elkészített és száraz ételek elkészítéséhez. Ideális bármilyen típusú sütéshez, zsíros húshoz, kenyérhez, töltött süteményekhez.
-  ECO: alacsony energiafogyasztású sütés: ez a funkció különösen alkalmas alacsony energiafogyasztás mellett egy szinten történő sütésre. Minden típusú ételhez ajánlott, kivéve azokat, amelyek sok nedvességet tudnak előállítani (például a zöldségek). A maximális energiamegtakarítás és az idő csökkentése érdekében ajánlatos az ételt a sütőtér előmelegítése nélkül a sütőbe tenni

-  Grill elem: A grillezés kiváló eredményt ad a közepes és kisebb húsadagok sütésekor, különösen, ha (lehetőség szerint) grillsütővel kombináljuk. Ideális kolbász és szalonna sütéséhez is.
-  Túlmelegedés elleni védelem: a vezérlés túlmelegedése esetén a főzőlapot automatikusan kikapcsoló biztonsági rendszer.
-  Teljesen üveg belső ajtó: egyetlen sík felület, ami egyszerűen tisztán tartható.
-  Oldalsó lámpák: Két szemben lévő oldalsó lámpa növeli a láthatóságot a sütőben.
-  A sütőtérnek 2 különböző sütési szintje van.
-  A sütőtérnek 9 különböző sütési szintje van.
-  Elektronikus vezérlés: A sütő belsejében a hőmérsékletet 2-3°C pontossággal tudja tartani. Ez lehetővé teszi a hőmérséklet-változásra nagyon érzékeny ételek, például sütemények, szufle, pudingok elkészítését.
-  Gőztisztítás: egyszerű tisztítási funkció gőzzel a sütőtérben lévő lerakódások fellazítására.
-  A kapacitás a sütőtérben lévő hasznos tér méretét mutatja literben.
-  Vezérlőgombok
-  Világítás
-  Indukció: Ezen főzőlapok működése az elektromágneses indukció elvén alapul. A hő közvetlenül az edény aljában keletkezik, amint az érintkezésbe kerül a főzőlappal.
-  A belső ajtóüveg néhány gyors mozdulattal eltávolítható a tisztításhoz.
-  Tányérmelegítés: az edények melegítésére vagy melegentartására szolgál. Helyezze a tepsit a legalsó polcra, és helyezze egymásra a felmelegítendő edényeket.
-  A sütőtérnek 4 különböző sütési szintje van.
-  Teleszkópos sínek: lehetővé teszik az edény kihúzását és ellenőrzését anélkül, hogy teljesen ki kellene venni a sütőből.
-  Lehajtható grill: a grill fűtőszál egy egyszerű mozdulattal kialakítható és elmozdítható, így a készülék felső része egyetlen lépésben, könnyedén megtisztítható.
-  A kapacitás a sütőtérben lévő hasznos tér méretét mutatja literben.
-  A kapacitás a sütőtérben lévő hasznos tér méretét mutatja literben.

---

## Benefit (TT)

---

### Indukciós főzőlap

Az indukció gyors főzést és a hőmérséklet precíz vezérlését teszi lehetővé

Megfelelő edények használatával az indukciós főzőlap egyszerű kezelhetőséget, könnyű tisztítást, maximális biztonságot és azonnali reakciókészséget nyújt.

### Gőztisztítás

A sütőtér alján található mélyedésbe öntött víz hatására gőz keletkezik, amely felpuhítja a szennyeződések és megkönnyíti azok eltávolítását.

A sütőtér alján található mélyedésbe öntött víz hatására gőz keletkezik, amely felpuhítja a szennyeződések és megkönnyíti azok eltávolítását.

### Vezérlő nyomógombok

Az időzítés könnyű és intuitív beállítása egyszerű nyomógombok segítségével

### Hőlégkeverés

A legjobb sütési teljesítményt a hőlégkeverés garantálja

Az összetett ventilátor és a fűtőelem garantálja a tökéletes aerodinamikus hőáramlást, lehetővé téve a homogén és gyorsabb sütést a sütőtérben.

### Többszintű főzés

Több főzési szint maximális használati rugalmasságot nyújt

### Többszintű halogén világítás

A különböző szinteken elhelyezett belső halogén világítás kiváló láthatóságot biztosít

### Eltávolítható belső üveg

A belső ajtóüvegek könnyen leszerelhetők a teljes tisztításhoz

### Teleszkópos sínek

A tálcák könnyű kivétele és biztonságos behelyezése a sütőbe a teleszkópos vezetősíneknek köszönhetően

### Állítható magasság

Az állítható lábaknak köszönhetően a tűzhely teteje szintbe állítható a munkalappal

### Hideg ajtó

Bármely funkció során a külső üvegajtó hideg, így nem áll fenn égési sérülés veszélye

### Meleglevegős sütő (AIRFRY opcionális tartozék)

Könnyebb és ízletesebb étel a meleglevegős sütőkosárnak köszönhetően (opcionális tartozék)

#### **BBQ (opcionális tartozék)**

Grillsütés közvetlenül a sütőben a kétoldalú grillsütővel (BBQ opcionális tartozék)

#### **Pizza kő (opcionális tartozék)**

Sütés hőálló kővel a puha és ropogós pizzához és az élesztős termékekhez (KŐ opcionális tartozék)

#### **Izotermikus sütőtér**

A legjobb főzési teljesítmény a legnagyobb energiahatékonyság mellett

#### **Egy turbina**

A sütő körfűtőszállal kiegészített ventilátorral rendelkezik, amely lehetővé teszi a hőlégkeveréses sütést