

## TR93IGR2

### ΜΕΓΕΘΟΣ ΚΟΥΖΙΝΑΣ

N. κοιλοτήτων με ενεργειακό σήμα

Πηγή θερμότητας κοιλότητας

### ΤΥΠΟΣ ΕΣΤΙΑΣ

Τύπος κύριου φούρνου

Τύπος δευτέρου φούρνου

Cleaning system main oven

Κωδικός EAN

### ΕΝΕΡΓΕΙΑΚΗ ΚΛΑΣΗ

Ενεργειακή κλάση

90x60 cm

2

ΡΕΥΜΑ

Επαγωγική

Αερόθερμος

Αερόθερμος

Vapor Clean

8017709312398

A

B



## ΑΙΘΗΤΙΚΗ

Αιθητική

Victoria

Χρώμα

Γκρι σχιστόλιθου

Φινίρισμα

Γυαλιστερό

Σχεδιασμός

Victoria

Πόρτα

Με πλαίσιο

Οπίσθια πλάτη εστίας

Ναι

Χρώμα εστίας

Μαύρο σμάλτο

Φινίρισμα πάνελ χειρισμού

Επισμαλτωμένο

Χειριστήρια

Smeg Victoria

Χρώμα χειριστηρίων

Ανοξείδωτο ατσάλι

Οθόνη

5 ηλεκτρονικά κουμπιά

Colour of buttons

Black

Αριθμός χειριστηρίων

9

Serigraphy colour

Black

Λαβή

Smeg Victoria

Χρώμα λαβής

Βουρτσισμένο ανοξείδωτο ατσάλι

Τύπος κρυστάλλου πόρτας

Μαύρο

Μπάζα

Ανθρακί

Logo

assembled 50's

Logo position

Upstand+ Command panel

## ΠΡΟΓΡΑΜΜΑΤΑ / ΛΕΙΤΟΥΡΓΙΕΣ

Αριθμός λειτουργιών μαγειρέματος

5

Μαγειρικές λειτουργίες

 Πάνω + κάτω αντίσταση

 Πάνω + κάτω αντίσταση & αέρας

 Πίσω αντίσταση & αέρας

 Eco

 Κάτω αντίσταση & αέρας

Λειτουργίες καθαρισμού

 Vapor Clean

## Άλλες λειτουργίες



Απόψυξη βάσει χρόνου

## ΠΡΟΓΡΑΜΜΑΤΑ / ΛΕΙΤΟΥΡΓΙΕΣ ΔΕΥΤΕΡΟΥ ΦΟΥΡΝΟΥ

Λειτουργίες μαγειρέματος 2ου φούρνου

1

Μαγειρικές λειτουργίες 2ου φούρνου



Πίσω αντίσταση & αέρας

## ΠΡΟΓΡΑΜΜΑΤΑ/ΛΕΙΤΟΥΡΓΙΕΣ ΤΡΙΤΟΥ ΦΟΥΡΝΟΥ

Αριθμός λειτουργιών τρίτου φούρνου

1

Φως φούρνου



Πλήρης ψησταριά



## ΤΕΧΝΙΚΑ ΧΑΡΑΚΤΗΡΙΣΤΙΚΑ ΕΣΤΙΩΝ



Συνολικός αριθμός ζωνών μαγειρέματος 5

Εμπρός αριστερά - Επαγωγική - μονή - 2.30 kW - Booster 3.00 kW - - Ø 21.0 cm

Πίσω αριστερά - Επαγωγική - μονή - 1.40 kW - - Ø 18.0 cm

Κεντρικό - Επαγωγική - μονή - 2.30 kW - Booster 3.00 kW - - Ø 27.0 cm

Πίσω δεξιά - Επαγωγική - μονή - 1.40 kW - - Ø 18.0 cm

Εμπρός δεξιά - Επαγωγική - μονή - 2.30 kW - Booster 3.00 kW - - Ø 21.0 cm

Αυτόματο σβήσιμο σε περίπτωση υπερθέρμανσης

Ναι

Ένδειξη ελάχιστης διαμέτρου σκευών

Ναι

Αυτόματη ανίχνευση σκευών

Ναι

Ένδειξη επιλεγμένης ζώνης

Ναι

## ΤΕΧΝΙΚΑ ΧΑΡΑΚΤΗΡΙΣΤΙΚΑ ΚΥΡΙΟΥ ΦΟΥΡΝΟΥ



Αριθμός φώτων

1

Αριθμός ανεμιστήρων μαγειρέματος

1

Καθαρή χωρητικότητα φούρνου

61 λίτρα

Ακαθάριστος όγκος, 1η κοιλότητα

70 λίτρα

Υλικό κοιλότητας

Σμάλτο Ever Clean

Αριθμός ραφιών

4

Είδος ραφιών

Μεταλλικές σχάρες

Τύπος φωτός

Αλογόνου

Αφαιρούμενο εσωτερικό πόρτας

Ναι

Συνολικός αριθμός κρυστάλλων πόρτας

3

Αριθμός θερμοανακλαστικών γυαλιών πόρτας

1

Θερμοστάτης ασφαλείας

Ναι

Ωφέλιμες διαστάσεις χώρου κοιλότητας (HxWxD)

316x460x412 mm

Ισχύς φωτός	40 W	Έλεγχος θερμοκρασίας	Ηλεκτρομηχανικός
Ρύθμιση χρόνου μαγειρέματος	Έναρξη και λήξη	Ισχύς κάτω αντίστασης	1200 W
Άνοιγμα πόρτας	Πλευρικό άνοιγμα	Ισχύς άνω αντίστασης	1000 W
Άνοιγμα πόρτας στο πλάι	Ναι	Ισχύς γκριλ	1700 W
Αφαιρούμενη πόρτα	Ναι	Ισχύς μεγάλου γκριλ	2700 W
Κρυστάλλινο εσωτερικό πόρτας	Ναι	Ισχύς κυκλικής αντίστασης	2000 W
		Τύπος γκριλ	Ηλεκτρικό
		Ανακλινόμενο γκριλ	Ναι

## ΕΠΙΛΟΓΕΣ ΚΥΡΙΟΥ ΦΟΥΡΝΟΥ

Χρονοδιακόπτης	Ναι	Ελάχιστη θερμοκρασία	50 °C
Ηχητικό σήμα λήξης μαγειρέματος	Ναι	Μέγιστη θερμοκρασία	245 °C

## ΤΕΧΝΙΚΑ ΧΑΡΑΚΤΗΡΙΣΤΙΚΑ ΔΕΥΤΕΡΟΥ ΦΟΥΡΝΟΥ



Αριθμός ανεμιστήρα	1	Αφαιρούμενη πόρτα	Ναι
Καθαρός όγκος της δεύτερης κοιλότητας	62 λίτρα	Εσωτερική πόρτα από γυαλί	Ναι
Ακαθάριστος όγκος, 2η κοιλότητα	69 λίτρα	Αφαιρούμενη εσωτερική πόρτα	Ναι
Υλικό κοιλότητας	Σμάλτο Ever Clean	Αρ. συνολικών γυαλιών πόρτας	1
Αριθμός ραφιών	9	Αρ. θερμοανακλαστικών γυαλιών πόρτας	1
Είδος ραφιών	Μεταλλικές σχάρες	Θερμοστάτης ασφαλείας	Ναι
Αριθμός φώτων	1	Σύστημα ψύξης	Εφαπτόμενο
Τύπος φωτός	Αλογόνου	Ωφέλιμες διαστάσεις χώρου κοιλότητας (HxWxD)	605x275x370 mm
Ισχύς φωτός	40 W	Έλεγχος θερμοκρασίας	Ηλεκτρομηχανικό
Άνοιγμα πόρτας	Πλευρικό άνοιγμα	Circular heating element - Power	2500 W
Άνοιγμα πόρτας πλάγια	Ναι		

## ΕΠΙΛΟΓΕΣ ΔΕΥΤΕΡΕΥΟΝΤΩΣ ΦΟΥΡΝΟΥ

Ελάχιστη θερμοκρασία	50 °C	Μέγιστη θερμοκρασία	245 °C
----------------------	-------	---------------------	--------

## ΤΕΧΝΙΚΑ ΧΑΡΑΚΤΗΡΙΣΤΙΚΑ ΤΡΙΤΟΥ ΦΟΥΡΝΟΥ



Καθαρός όγκος, 3η κοιλότητα	36 λίτρα	Αφαιρούμενη εσωτερική πόρτα	Ναι
Ακαθάριστος όγκος, 3η κοιλότητα	41 λίτρα	Αρ. συνολικών γυαλιών πόρτας	3
Υλικό κοιλότητας	Σμάλτο Ever Clean		

<b>Αριθμός ραφιών</b>	2	<b>Αριθμός</b>	1
<b>Είδος ραφιών</b>	Μεταλλικές σχάρες	<b>θερμοανακλαστικών</b>	
<b>Αριθμός φώτων</b>	1	<b>κρυστάλλων πόρτας</b>	
<b>Τύπος φωτός</b>	Αλογόνου	<b>Θερμοστάτης ασφαλείας</b>	Ναι
<b>Ισχύς φωτός</b>	40 W	<b>Σύστημα ψύξης</b>	Εφαπτόμενο
<b>Άνοιγμα πόρτας</b>	Προς τα κάτω	<b>Ωφέλιμες διαστάσεις</b>	169x440x443 mm
<b>Αφαιρούμενη πόρτα</b>	Ναι	<b>χώρου κοιλότητας</b>	
<b>Εσωτερική πόρτα από</b>	Ναι	<b>(HxWxD)</b>	
<b>γυαλί</b>		<b>Έλεγχος θερμοκρασίας</b>	Ηλεκτρομηχανικό
		<b>Ισχύς μεγάλου γκριλ</b>	2700 W
		<b>Τύπος γκριλ</b>	Ηλεκτρική
		<b>Ανακλινόμενο γκριλ</b>	Ναι

## ΕΠΙΛΟΓΕΣ ΤΡΙΤΟΥ ΦΟΥΡΝΟΥ

<b>Ελάχιστη θερμοκρασία</b>	50 °C	<b>Μέγιστη θερμοκρασία</b>	260 °C
-----------------------------	-------	----------------------------	--------

## ΠΕΡΙΛΑΜΒΑΝΟΜΕΝΑ ΑΞΕΣΟΥΑΡ ΓΙΑ ΚΥΡΙΟ ΦΟΥΡΝΟ & ΕΣΤΙΑ



<b>Σχάρα με πίσω και πλαϊνό</b>	2	<b>Ένθετη σχάρα ψησίματος</b>	1
<b>τέρμα</b>		<b>Τηλεσκοπικές</b>	1
<b>Βαθύ ταψί</b>	1	<b>σιδηροτροχιές οδηγού,</b>	
<b>επισμαλτωμένο (40mm)</b>		<b>μερική εξαγωγή</b>	

## ΠΕΡΙΛΑΜΒΑΝΟΜΕΝΑ ΑΞΕΣΟΥΑΡ ΔΕΥΤΕΡΟΥ ΦΟΥΡΝΟΥ



<b>Ράφι με προστασία πίσω</b>	4	<b>Σχάρα για αναθέρμανση</b>	1
		<b>πιάτων</b>	

## ΠΕΡΙΛΑΜΒΑΝΟΜΕΝΑ ΑΞΕΣΟΥΑΡ ΤΡΙΤΟΥ ΦΟΥΡΝΟΥ

<b>Σχάρα με πίσω και πλαϊνό</b>	1	<b>Βαθύ ταψί</b>	1
<b>τέρμα</b>		<b>επισμαλτωμένο (40mm)</b>	

## ΗΛΕΚΤΡΙΚΗ ΣΥΝΔΕΣΗ

<b>Ονομαστική ισχύς</b>	15000 W	<b>Μήκος καλωδίου</b>	150 cm
<b>ηλεκτρικής σύνδεσης</b>		<b>τροφοδοσίας</b>	
<b>Ρεύμα</b>	42 A	<b>Τύπος ηλεκτρικού</b>	Yes, Double and Three
<b>Τάση</b>	220-240 V	<b>καλωδίου</b>	Phase
<b>Τάση 2 (V)</b>	380-415 V	<b>Συχνότητα</b>	50 Hz
<b>Type of electric cable</b>	Yes, Single phase	<b>Terminal block</b>	5 poles
<b>installed</b>			

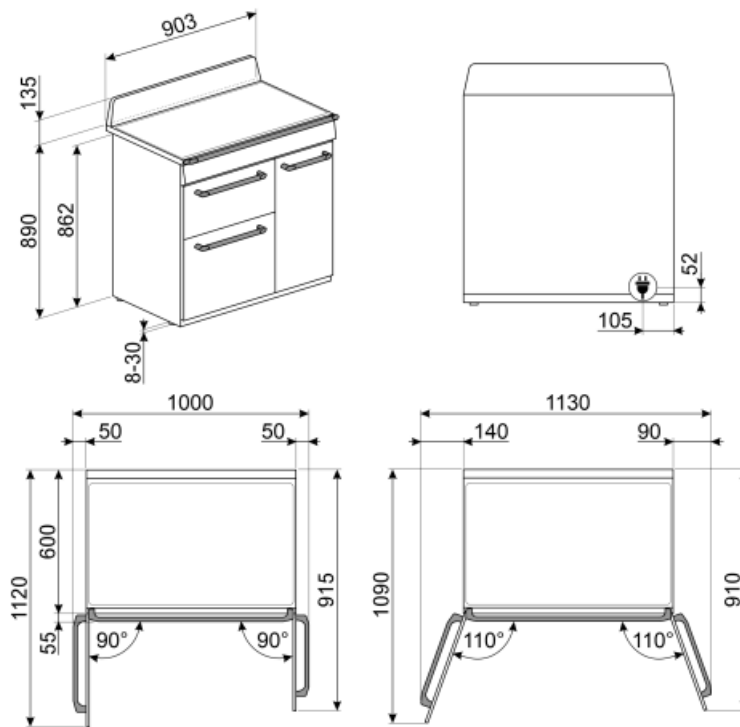

## Not included accessories

### KIT600TR93



Ταινία κάλυψης για εστία στην πίσω πλευρά, κατάλληλη για κουζίνες TR93 Victoria

### SFLK1



Παιδική ασφάλεια

### PRTX



Πυρίμαχη πέτρα πίτσας με χερούλια. D=35cm Ακατάλληλο για φούρνους μικροκυμάτων. Κατάλληλο για φούρνους αερίου, για να τοποθετηθεί στο γκριλ.

### GRILLPLATE



Πλάκα γενικής χρήσης για επαγωγικές εστίες, εστίες γκαζιού, κεραμικές και ηλεκτρικές εστίες. Αντικολλητική επιφάνεια ιδανική για το μαγείρεμα κρέατος, τυριών και λαχανικών. Διαστάσεις: 410 x 240cm

### BN620-1



Δίσκος σμάλτου, βάθους 20mm

### KITH93



Κιτ επέκτασης ύψους (950 mm), κατάλληλο για κουζίνες TR93

### TPKPLATE



Πλάκα γενικής χρήσης για επαγωγικές εστίες, εστίες γκαζιού, κεραμικές και ηλεκτρικές εστίες. Αντικολλητική επιφάνεια ιδανική για το μαγείρεμα ψαριών, αυγών και λαχανικών. Διαστάσεις: 410 X 240 mm.

### GTT



\*\*Πλήρως αποσπώμενοι τηλεσκοπικοί οδηγοί (1 επίπεδο) \*\* Εξαγωγή: 433 mm Υλικό: Ανοξείδωτο AISI 430 γυαλισμένο

### SMOLD

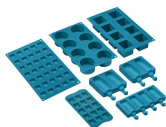

Σετ 7 καλουπιών σιλικόνης για παγωτά, γλειφιτζούρια, πραλίνες, παγάκια ή σε μερίδες φαγητού. Χρησιμοποιείται από -60°C έως +230°C

### KITP65TR93



Κιτ επέκτασης βάθους (650 mm), κατάλληλο για κουζίνες TR93

### GTP



\*\*Μερικώς αποσπώμενοι τηλεσκοπικοί οδηγοί (1 επίπεδο)\*\* Εξαγωγή: 300 mm Υλικό: Ανοξείδωτο AISI 430 γυαλισμένο

### BNP608T



Δίσκος επικαλυμμένος με τεφλόν, βάθους 8 mm, για τοποθέτηση στο πλέγμα

### KIT1TR9N



Προστατευτική πλάτη, 90x75 cm κατάλληλη για κουζίνες TR9 Victoria, μαύρο

### SCRP



Επαγωγικές και κεραμικές εστίες και ξύστρα τεπανιάκι

### GT1P-2



Μερικώς αποσπώμενοι τηλεσκοπικοί οδηγοί (1 επίπεδο) για φούρνους με μεταλλικά πλαίσια. Διάρκεια: 355,5 mm, εξαγωγή: 285 mm. Υλικό: Ανοξείδωτος χάλυβας AISI 430 γυαλισμένος.

### PALPZ















Φτυάρι πίτσας με αναδιπλούμενη χειρολαβή πλάτος: 315mm μήκος: 325mm













### BN640



Δίσκος σμάλτου, βάθους 40mm

## Symbols glossary (TT)

 <p>Παιδική ασφάλεια: ορισμένα μοντέλα είναι εξοπλισμένα με συσκευή για το κλείδωμα του προγράμματος/κύκλου έτσι ώστε να μην μπορεί να αλλάξει κατά λάθος.</p>	 <p>Σύστημα ψύξης αέρα: για την εξασφάλιση ασφαλών επιφανειακών θερμοκρασιών.</p>
 <p>A: Απόδοση στεγνώματος προϊόντος, μετρούμενη από A+++ έως D / G ανάλογα με την οικογένεια προϊόντων</p>	 <p>Απόψυξη με το χρόνο: με αυτή τη λειτουργία ο χρόνος απόψυξης των τροφίμων καθορίζεται αυτόματα.</p>
 <p>Πόρτες με τριπλά τζάμια: Αριθμός θυρών με τζάμια.</p>	 <p>B: Ενεργειακή διαβάθμιση προϊόντος, μετρούμενη από A+++ έως D / G ανάλογα με την οικογένεια προϊόντων.</p>
 <p>ECO-logic: η επιλογή σας επιτρέπει να περιορίσετε το όριο ισχύος της συσκευής για πραγματική εξοικονόμηση ενέργειας.</p>	 <p>Εσωτερικό σμάλτου: Το εσωτερικό σμάλτου όλων των φούρνων Smeg έχει ειδική αντιόξινη επένδυση που βοηθά να διατηρείται το εσωτερικό καθαρό μειώνοντας την ποσότητα του μαγειρικού γράσου που προσκολλάται σε αυτό.</p>
 <p>Circogas: Στους φούρνους αερίου ο ανεμιστήρας κατανέμει τη θερμότητα γρήγορα και ομοιόμορφα σε όλη την κοιλότητα του φούρνου, αποφεύγοντας τη μεταφορά γεύσης κατά το μαγείρεμα ενός αριθμού διαφορετικών πιάτων ταυτόχρονα. Σε ηλεκτρικούς φούρνους αυτός ο συνδυασμός ολοκληρώνει το μαγείρεμα πιο γρήγορα των τροφίμων που είναι έτοιμα στην επιφάνεια, αλλά που απαιτούν περισσότερο μαγείρεμα στο εσωτερικό, χωρίς περαιτέρω μαύρισμα.</p>	 <p>Ανεμιστήρας με άνω και κάτω στοιχεία: Τα στοιχεία σε συνδυασμό με τον ανεμιστήρα στοχεύουν στην παροχή πιο ομοιόμορφης θερμότητας, μια παρόμοια μέθοδος με το συμβατικό μαγείρεμα, οπότε απαιτείται προθέρμανση. Πιο κατάλληλο για αντικείμενα που απαιτούν αργές μεθόδους μαγειρέματος.</p>
 <p>Άνω και κάτω στοιχείο μόνο: μια παραδοσιακή μέθοδος μαγειρέματος κατάλληλη για μεμονωμένα αντικείμενα που βρίσκονται στο κέντρο του φούρνου. το πάνω μέρος του φούρνου θα είναι πάντα το πιο ζεστό. Ιδανικό για ψητό, κέικ φρούτων, ψωμί κ.α.</p>	 <p>Κυκλοφορία: Ο συνδυασμός του ανεμιστήρα και του κυκλικού στοιχείου γύρω του δίνει μια μέθοδο μαγειρέματος ζεστού αέρα. Αυτό παρέχει πολλά οφέλη, συμπεριλαμβανομένης της μη προθέρμανσης, εάν ο χρόνος μαγειρέματος υπερβαίνει τα 20 λεπτά, χωρίς μεταφορά γεύσης κατά το μαγείρεμα διαφορετικών τροφίμων ταυτόχρονα, λιγότερη ενέργεια και μικρότερους χρόνους μαγειρέματος. Καλό για όλα τα είδη φαγητού.</p>
 <p>ECO: Ο συνδυασμός γκριλ, ανεμιστήρα και κάτω στοιχείου είναι ιδιαίτερα κατάλληλος για το μαγείρεμα μικρών ποσοτήτων φαγητού.</p>	 <p>Στοιχείο γκριλ: Η χρήση γκριλ δίνει άριστα αποτελέσματα κατά το μαγείρεμα κρέατος μεσαίων και μικρών μεριδών, ειδικά όταν συνδυάζεται με ψησταριά (όπου είναι δυνατόν). Ιδανικό και για λουκάνικα και μπέικον.</p>
 <p>Αχνη</p>	 <p>Προστασία από υπερθέρμανση: Το σύστημα ασφαλείας το οποίο απενεργοποιεί αυτόματα την εστία σε περίπτωση υπερθέρμανσης της μονάδας ελέγχου.</p>
 <p>Επαγωγική: Το έργο αυτών των εστιών βασίζεται στην αρχή της ηλεκτρομαγνητικής επαγωγής. Η θερμότητα παράγεται απευθείας στο κάτω μέρος του τηγανιού κατά τη διάρκεια της επαφής του με την εστία.</p>	 <p>Εσωτερική πόρτα μόνο από γυαλί: Η εσωτερική πόρτα μόνο από γυαλί μόνο, μια ενιαία επίπεδη επιφάνεια που είναι απλό να διατηρηθεί καθαρή.</p>

-  Το τζάμι της εσωτερικής πόρτας: μπορεί να αφαιρεθεί με μερικές γρήγορες κινήσεις για τον καθαρισμό.
-  Προθέρμανση: Μια επιλογή για τη θέρμανση των πιάτων και τη διατήρηση των έτοιμων γευμάτων ζεστά.
-  Η κοιλότητα του φούρνου έχει 4 διαφορετικά επίπεδα μαγειρέματος.
-  Τηλεσκοπικές ράγες: σας επιτρέπουν να τραβήξετε έξω το πιάτο και να το ελέγξετε χωρίς να χρειαστεί να το αφαιρέσετε εντελώς από το φούρνο.
-  Σχάρα ανάκλισης: η σχάρα ανάκλισης μπορεί εύκολα να αποσυνδεθεί για να μετακινήσετε το θερμαντικό στοιχείο και να καθαρίσετε την οροφή της συσκευής σε ένα απλό βήμα.
-  Η χωρητικότητα δηλώνει την ποσότητα του χρησιμοποιήσιμου χώρου στην κοιλότητα του φούρνου σε λίτρα.
-  Η χωρητικότητα δηλώνει την ποσότητα του χρησιμοποιήσιμου χώρου στην κοιλότητα του φούρνου σε λίτρα.
-  Πλευρικά φώτα: Δύο αντίθετα πλευρικά φώτα αυξάνουν την ορατότητα στο εσωτερικό του φούρνου.
-  Η κοιλότητα του φούρνου έχει 2 διαφορετικά επίπεδα μαγειρέματος.
-  Η κοιλότητα του φούρνου έχει 9 διαφορετικά επίπεδα μαγειρέματος.
-  Ηλεκτρονικός έλεγχος: Σας επιτρέπει να διατηρείτε τη θερμοκρασία στο εσωτερικό του φούρνου με ακρίβεια 2-3 ° C. Αυτό επιτρέπει να μαγειρεύετε γεύματα που είναι πολύ ευαίσθητα στις αλλαγές θερμοκρασίας, όπως κέικ, σουφλέ, πουτίγκες.
-  Καθαρισμός ατμών: μια απλή λειτουργία καθαρισμού με ατμό για τη χαλάρωση των εναποθέσεων στην κοιλότητα του φούρνου.
-  Η χωρητικότητα δηλώνει την ποσότητα του χρησιμοποιήσιμου χώρου στην κοιλότητα του φούρνου σε λίτρα.