

## TR93IGR2

|  |                    |
|--|--------------------|
| Størrelse komfyr                       | 90x60 cm           |
| Antall stekeovner med energimerking    | 2                  |
| Varmekilde kammer                      | Elektrisk          |
| Type platetopp                         | Induksjonstoppe    |
| Hovedovn, type                         | Termoventilert ovn |
| Hovedovnstype                          | Termoventilert ovn |
| Rengjøringsystem hovedovn              | Hydrolytisk        |
| EAN-kode                               | 8017709312398      |
| Energi effektivitetsklasse             | A                  |
| Energi effektivitetsklasse, stekeovn 2 | B                  |



## Estetisk linje



|                           |                        |                     |                        |
|---------------------------|------------------------|---------------------|------------------------|
| Design                    | Victoria               | bryterne            | Smeg Victoria          |
| Overflate kommandopanel   | Emaljert metall        | kontroller farge    | Rustfritt stål         |
| Estetikk                  | Victoria               | Antall kontroller   | 9                      |
| Logo                      | monterte 50`s          | Farge på silketrykk | Sort                   |
| Farge                     | Slate Grey             | Type display        | 5 elektroniske knapper |
| Posisjon logo             | Kakefat+ Kommandopanel | Ovnsdør             | Med panel              |
| Finish                    | Blank                  | Glasstype i ovnsdør | Sort                   |
| Kakefat                   | Ja                     | Håndtak             | Smeg Victoria          |
| Hettefarge                | Sort emalje            | Håndtak farge       | Børstet rustfritt stål |
| Type kontroll innstilling | Vridere                | Sokkel              | Antrasitt              |

## Programmer/funksjoner

Antal kokefunksjoner 5  
Tradisjonelle tilberedningsfunksjoner



Statisk



Ventilert



Varmluft



Eco

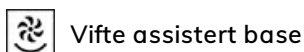

Vifte assistert base

### Andre funksjoner

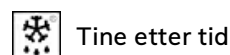

Tine etter tid

## Rengjøringsfunksjoner

 Damprens

## Programmer/funksjoner – ekstraovn

Antall kokefunksjoner ovn 2 1  
Tradisjonelle tilberedningsfunksjoner, kammer 2

 Varmluft

## Programmer/funksjoner – tredje ovn

Antall funksjoner tredje ovn 1  
Ovnslampe 

Grill, stor 

## Tekniske data – kokeplate



Antall tilberedningssoner 5

Venstre foran - Induksjon - enkel - 2.30 kW - Booster 3.00 kW - - Ø 21.0 cm

Venstre bak - Induksjon - enkel - 1.40 kW - - Ø 18.0 cm

Midten - Induksjon - enkel - 2.30 kW - Booster 3.00 kW - - Ø 27.0 cm

Høyre bak - Induksjon - enkel - 1.40 kW - - Ø 18.0 cm

Høyre foran - Induksjon - enkel - 2.30 kW - Booster 3.00 kW - - Ø 21.0 cm

Automatisk avstenging ved overheting Ja Angivelse av minste størrelse på stekepanne Ja

Kasserolledetektering Ja Indikator for valgt sone Ja

## Tekniske data – hovedovn



|                         |                    |                                      |                 |
|-------------------------|--------------------|--------------------------------------|-----------------|
| Antall lamper           | 1                  | Avtakbar innerdør                    | Ja              |
| Vifte nummer            | 1                  | Antall glass i ovnsdøren             | 3               |
| Nettovolum, stekeovn 1  | 61 l               | Antall varmerefleterende glass i dør | 1               |
| Bruttovolum, stekeovn 1 | 70 l               | Sikkerhetstermostat                  | Ja              |
| Materiale ovnsrom       | Ever clean-emaasje | Nettomål for ovnsrom (H x B x D)     | 316x460x412 mm  |
| Antall hyller           | 4                  | Temperaturkontroll                   | Elektromekanisk |
| Type hylleplan          | Metalstativer      | Undervarmeelement, effekt            | 1200 W          |
| Lystype                 | Halogen            |                                      |                 |
| Lyseffekt               | 40 W               |                                      |                 |
| Tidsinnstilling         | Start og stopp     |                                      |                 |
| Dør åpning type         | sideåpning         |                                      |                 |
| Avtakbar dør            | Ja                 |                                      |                 |

|                     |    |                           |           |
|---------------------|----|---------------------------|-----------|
| Innerdør i helglass | Ja | Overvarmeelement – effekt | 1000 W    |
|                     |    | Grillelement              | 1700 W    |
|                     |    | Stor grill – effekt       | 2700 W    |
|                     |    | Varmluftselement - effekt | 2000 W    |
|                     |    | Grill type                | Elektrisk |
|                     |    | vippe grill               | Ja        |

## Funksjoner for hovedovn

|                                  |    |                    |        |
|----------------------------------|----|--------------------|--------|
| Timer                            | Ja | Laveste temperatur | 50 °C  |
| Lydsignal for tilberedningsslutt | Ja | Høyeste temperatur | 245 °C |

## Tekniske data – ekstraovn



|                        |                   |                                      |                 |
|------------------------|-------------------|--------------------------------------|-----------------|
| Vifte nummer           | 1                 | Avtakbar dør                         | Ja              |
| Nettovolum, stekeovn 2 | 62 l              | Innerdør i helglass                  | Ja              |
| Nettovolum, stekeovn 2 | 69 l              | Avtakbar innerdør                    | Ja              |
| Materiale ovnsrom      | Ever clean-emaile | Antall glass i ovnsdøren             | 1               |
| Antall hyller          | 9                 | Antall varmereflekerende glass i dør | 1               |
| Type hylleplan         | Metalstativer     | Sikkerhetstermostat                  | Ja              |
| Antall lamper          | 1                 | Kjølesystem                          | Tangential      |
| Lystype                | Halogen           | Nettomål for ovnsrom (H x B x D)     | 605x275x370 mm  |
| Lyseffekt              | 40 W              | Temperaturkontroll                   | Elektromekanisk |
| Dør åpning type        | Sideåpning        | Varmluftselement - effekt            | 2500 W          |

## Funksjoner for ekstraovn

|                    |       |                    |        |
|--------------------|-------|--------------------|--------|
| Laveste temperatur | 50 °C | Høyeste temperatur | 245 °C |
|--------------------|-------|--------------------|--------|

## Tekniske data – tredje ovn



|                         |                   |                                      |            |
|-------------------------|-------------------|--------------------------------------|------------|
| Nettovolum, stekeovn 3  | 36 l              | Avtakbar innerdør                    | Ja         |
| Bruttovolum, stekeovn 3 | 41 l              | Antall glass i ovnsdøren             | 3          |
| Materiale ovnsrom       | Ever clean-emaile | Antall varmereflekerende glass i dør | 1          |
| Antall hyller           | 2                 | Sikkerhetstermostat                  | Ja         |
| Type hylleplan          | Metalstativer     | Kjølesystem                          | Tangential |
| Antall lamper           | 1                 |                                      |            |
| Lystype                 | Halogen           |                                      |            |
| Lyseffekt               | 40 W              |                                      |            |

|                     |           |                                  |                 |
|---------------------|-----------|----------------------------------|-----------------|
| Dør åpning type     | klaff ned | Nettomål for ovnsrom (H x B x D) | 169x440x443 mm  |
| Avtakbar dør        | Ja        | Temperaturkontroll               | Elektromekanisk |
| Innerdør i helglass | Ja        | Stor grill – effekt              | 2700 W          |
|                     |           | Grill type                       | Elektrisk       |
|                     |           | vippe grill                      | Ja              |

## Funksjoner for tredje ovn

|                    |       |                    |        |
|--------------------|-------|--------------------|--------|
| Laveste temperatur | 50 °C | Høyeste temperatur | 260 °C |
|--------------------|-------|--------------------|--------|

## Standardtilbehør – hovedovn



|                                   |   |                                  |   |
|-----------------------------------|---|----------------------------------|---|
| Rist med bakre stopp og sidestopp | 2 | Ovnsrist                         | 1 |
| 40mm ovnsbrett                    | 1 | Delvis uttrekkbar teleskopskinne | 1 |

## Standardtilbehør – ekstraovn



|                          |   |                  |   |
|--------------------------|---|------------------|---|
| Ovnsrist med bakre stopp | 3 | Tallerkenvarmere | 1 |
|--------------------------|---|------------------|---|

## Medfølgende tilbehør til tredje ovn

|                                   |   |                |   |
|-----------------------------------|---|----------------|---|
| Rist med bakre stopp og sidestopp | 1 | 40mm ovnsbrett | 1 |
|-----------------------------------|---|----------------|---|

## Elektrisk tilkobling

|                             |                |                             |                       |
|-----------------------------|----------------|-----------------------------|-----------------------|
| Elektrisk tilkoblingseffekt | 15000 W        | Lengde på strømledning (cm) | 150 cm                |
| Strøm                       | 42 A           | Type ledning                | Ja, dobbel og trefase |
| Spenning                    | 220-240 V      | Frekvens                    | 50 Hz                 |
| Spenning (V)                | 380-415 V      | Morsettiera                 | 5-polet               |
| Type strøm kabel installert | Ja, enkel fase |                             |                       |



## Compatible Accessories

### BN620-1

Emaljert brett, 20 mm dypt



### BNP608T

Teflonbehandlet brett, 8 mm, plasseres direkte på rist



### GTP

\*\*Delvis uttrekkbare teleskopskinner (1 nivå)\*\* Utstrekk: 300 mm Materiale: Rustfritt stål AISI 430 polert



### KIT1TR9N

Veggplate 90x75 cm, egnet for TR9 Victoria-komfyrer, sort



### KITH93

Høydeforlengersett (950 mm), egnet for TR93-komfyrer



### PALPZ

Pizzaspade med foldbart håndtak bredde: 315 mm lengde: 325 mm



### SFLK1

Barnesikring



### STONE

Rektangulær idlfast stein, ideell til steking av pizza, gir samme resultat som typiske vedfyrede bakeovner. Kan også brukes til å bake brød, focaccia og andre oppskrifter som pai, terte eller kjeks Mål: L42 x H1,8 x D37,5 cm.



### BN640

Emaljert brett, 40mm dypt



### GRILLPLATE

Universalrist for induksjon, gass, keramisk og elektrisk platetopp. Non-stick belegg ideelt for steking av kjøtt, ost og grønnsaker. Mål: 410 x 240 mm.



### GTT

\*\*Helt uttrekkbare teleskopskinner (1 nivå)\*\* Utstrekk: 433 mm Materiale: Rustfritt stål AISI 430 polert



### KIT600TR93

Pyntelist for bakside platetopp, egnet for TR93 Victoria-komfyrer



### KITP65TR93

Dybdeforlengersett (650 mm), egnet for TR93-komfyrer



### SCRP

Induction and ceramic hobs and teppanyaki scraper



### SMOLD

Sett med 7 silikonformer for iskrem, softis, praliner, isbiter eller til mat. Kan brukes mellom -60°C og +230°C

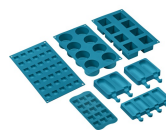

















### TPKPLATE

Universalplate for induksjon, gass, keramisk og elektrisk platetopp. Non-stick belegg ideelt for steking av fisk, egg og grønnsaker. Mål: 410 X 240 mm.



## Symbols glossary

|  |  |
|--|--|
|  <p>Barnesikring: Noen modeller er utstyrt med en innretning som låser programmet/syklusen slik at den ikke kan endres ved uhell.</p>  |  <p>A: Product drying performance, measured from A+++ to D / G depending on the product family</p>  |
|  <p>Stablet installasjon: Stablet installasjon</p>   |  <p>Bryterknottkontroll</p>   |
|  <p>Luftkjølesystem: For å garantere en sikker overflatetemperatur.</p>  |  <p>Tidsstyrt tining: Manuell tinefunksjon. Når den innstilte tiden løper ut vil funksjonen stanse.</p>   |
|  <p>Trippel glassdør: Antall glassdører.</p>   |  <p>ECO-logic: Valg som gjør det mulig å begrense effektgrensen til apparatet energisparing.</p>  |
|  <p>B: Produktets energimerking, målt fra A+++ til D/G avhengig av produktfamilie.</p>   |  <p>Ever Clean Enamel: Ever Clean emaljen påføres elektrostatisk, fra hjørne til hjørne og kant til kant, for å unngå sprekkdannelser over tid. Det er en spesielt pyrolytisk emalje, med høy motstand mot syrer i tillegg til å ha en behagelig glans, som muliggjør bedre rengjøring av ovnsveggene takket være sin lavere porøsitet. Den bakes ved 850 °C og polymeriseres ved en vitenskapelig fastsatt hastighet for å sikre en jevn dybde og styrke. Ever Clean emalje gir et ulastelig sluttresultat både på innsiden av ovnen og på brettene, noe som gjør at flatene til ovnen er svært enkle å vedlikeholde over tid siden fett ikke fester seg ved steking</p> |
|  <p>Vifteassistert med underelement: Blandingen av vifte og underelement gjør det mulig å avslutte steking av mat som allerede er ferdig utvendig men ikke innvendig. Dette systemet anbefales brukt for å avslutte steking av mat som allerede er velstekt utvendig, men ikke innvendig, og derfor trenger en moderat høyere varme. Ideell for alle typer mat.</p>                            |  <p>Vifteassistert: Intens og homogen tradisjonell steking, passer også for komplekse oppskrifter. Viften er aktiv og varmen kommer fra undersiden og oversiden samtidig. Ventilert steking gir et hurtigere og mer homogen resultat som gir velduftende mat som er fuktig på innsiden. Ideelt for bakt pasta, kjeks, stek og pai.</p>  |
|  <p>Statisk: Tradisjonell steking egnet for tilberedelse av en rett av gangen. Viften er ikke aktiv og varmen kommer fra undersiden og oversiden samtidig. Statisk steking er langsommere og mer delikat, ideell for godt stekte retter som er tørre også innvendig. Ideelt for steking av alle typer steker, kjøtt med mye fett, brød, kaker med fyll.</p>                                    |  <p>Circulaire: Den perfekte funksjonen for å steke alle typer retter på en mer delikat måte. Varmen kommer fra baksiden av ovnen og fordeles hurtig og jevnt. Viften er aktiv. Den er også ideell for steking på flere nivåer uten å blande lukter og smaker.</p>  |
|  <p>ECO: Lavt energiforbruk ved steking. Denne funksjonen er særlig egnet for steking på en halv hylle med lavt energiforbruk. Den er anbefalt for alle typer mat bortsett fra de som kan generere store mengder fuktighet (for eksempel grønnsaker). For å oppnå maksimal energibesparelse og redusere tidsbruken, anbefales det å legge maten i ovnen uten å forhåndsvarme stekekammeret</p> |  <p>Grillelement: Bruk av grill gir ypperlige resultater når man skal tilberede kjøtt med middels eller liten størrelse, spesielt når kombinert med rotisserie (hvis relevant). Er også ideelt for å tilberede pølser og bacon.</p>   |

-  **Lampe**
-  **Induksjon:** Arbeidet til disse platetoppene er basert på prinsippet om elektromagnetisk induksjon. Varmen genereres direkte i bunnen av pannen når den er i kontakt med platetoppen.
-  **Innerdørglasset kan fjernes med noen få enkle rengjøringsinngrep.**
-  **Platostativvarming:** Funksjon for varming eller varmeholding av retter. Sett bakebrettet på nederste hylle og stable rettene som skal varmes opp.
-  **Ovnkammeret har 4 forskjellige stekenivåer.**
-  **Teleskopskinner:** Gjør det mulig å dra ut retter og sjekke disse uten å fjerne dem fullstendig fra ovnen.
-  **Tiltbar rist:** Den tiltbare risten kan enkelt hektes av for å flytte varmeelementet og rengjøre oversiden av apparatet i et enkelt steg.
-  **Kapasiteten angir mengden anvendbar plass i ovnen oppgitt i liter.**
-  **Kapasiteten angir mengden anvendbar plass i ovnen oppgitt i liter.**
-  **Overhetingsbeskyttelse:** Sikkerhetssystemet som automatisk slår av platetoppen hvis kontrollenheten overopphetes.
-  **Helglassinnerdører:** Helglassinnerdører: En enkel flat overfate som er enkel å holde ren.
-  **Sidelys:** To motstående sidelys øker sikten på innsiden av ovnen.
-  **Ovnkammeret har 2 forskjellige stekenivåer.**
-  **Ovnkammeret har 9 forskjellige stekenivåer.**
-  **Elektronisk kontroll:** Gjør det mulig å kontrollere temperaturen i ovnen med en presisjon på 2-3 °C. Dette gjør det mulig å steke mat som er svært følsom for temperaturendringer, slik som kaker, soufflé, puddinger.
-  **Vapor Clean:** En enkel rengjøringsfunksjon som bruker damp til å løse opp avleiringer i ovnkammeret.
-  **Kapasiteten angir mengden anvendbar plass i ovnen oppgitt i liter.**

---

## Benefit (TT)

---

### Induksjonstopp

Induksjon gir rask matlaging og nøyaktig temperaturkontroll

Når man bruker egnede kokekar er induksjon enkel å bruke og vedlikeholde, samt sikker og reaktiv.

### Damprens

Ved å tilsette vann i fordypningen i bunnen av hulrommet, vil det genereres damp som mykner opp rester og forenkler fjerning

Ved å tilsette vann i fordypningen i bunnen av hulrommet, vil det genereres damp som mykner opp rester og forenkler fjerning.

### Knappekontroll

Enkel og intuitiv tidsurinnstilling med enkle knapper

### Ekte konveksjon

De beste stekeytelene garantert av ventilert sirkulær luftstrøm

Flere vifter og varmelementer garanterer den perfekte aerodynamiske varmflyten, noe som muliggjør homogen og raskere matlaging inne i ovnsrommet.

### Flernivåsteking

Flere stekenivåer gir maksimal brukerfleksibilitet

### Halogenbelysning på flere nivåer

Innvendig halogenbelysning på ulike nivåer garanterer utmerket synlighet

### Avtakbart glass innvendig

Innvendige dørglass kan enkelt tas av for fullstendig rengjøring

### Teleskopskinner

Brettene er enkle å ta ut og sikre å sette inn, takket være teleskopskinnene

### Kald dør

I alle funksjoner er den eksterne glassdøren kald for å unngå risiko for forbrenninger

### Luftsteker (ekstra luftstekertilbehør)

Lettere og mer smakfull mat takket være luftstekekurv (ekstra tilbehør)

### BBQ (ekstra tilbehør)

Grilling direkte i ovnen med en tosidig grillrist (BBQ ekstra tilbehør)

### **Pizza-stein (ekstra tilbehør)**

Hvis man baker med idlfast stein for å lage myk og sprø pizza og gjærprodukter (STEIN ekstra tilbehør)

### **Justerbar høyde**

Platetopp er flukt med arbeidssonen takket være justerbare føtter

### **Isotermisk ovnsrom**

Den beste stekeytelsen med høyeste energieffektivitet

### **Enkel turbin**

Ovnen har en vifte utstyrt med to sirkulære varmeelementer som muliggjør tilberedning med roterende varme