

TR93IGR2

Bredd	90x60 cm
Antal ugnar med energideklaration	2
Kavitetens värmekälla	Elektrisk
Typ av häll	Induktionshäll
Huvudugn, typ	Termoventilerad ugn
Typ av extraugn	Termoventilerad ugn
Rengöringssystem huvudugn	Vapor Clean
EAN-kod	8017709312398
Energiklass	A
Energiklass, andra ugnen	B



Estetisk linje

			
Design	Victoria	Kontrollvred	Smeg Victoria
Ytbehandling kontrollpanel	Rostfritt stål	Färg på vred	Rostfritt stål
Estetik	Victoria	Antal vred	9
Logotyp	assembled 50's	Färg screentryck	Svart
Färg	Slate Grey	Typ av display	Elektronisk 5 knappar
Position logga	Upstand+ Kommandopanel	Lucka	Med panel
Finish	Högblank	Typ av ugnsglas	Svart
Bakkantslist	Ja	Ugnshandtag	Smeg Victoria
Färg på ram runt häll	Svart emalj	Färg på handtag	Borstat rostfritt stål
Typ av kontroller	Vred	Sockel	Antracit

Program/funktioner

Antal tillagningsfunktioner 5
Traditionella tillagningsfunktioner

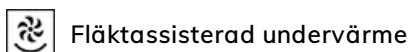

Övriga funktioner

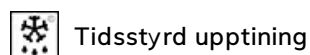

Rengöringsfunktioner



 Vapor Clean

Program/funktioner - extraugn

Tillagningsfunktioner i ugn 2 1
Traditionella ugnsfunktioner i ugn 2

 Varmluft

Program/funktioner - tredje ugn

Antal funktioner - tredje ugn 1
Ugnsbelysning 
Stor grill 

Tekniska egenskaper - häll



Totalt antal kokzoner 5

Vänster fram - Induktion-enkel - 2.30 kW - Booster 3.00 kW - - Ø 21.0 cm

Vänster bak - Induktion-enkel - 1.40 kW - - Ø 18.0 cm

Mitten - Induktion-enkel - 2.30 kW - Booster 3.00 kW - - Ø 27.0 cm

Höger bak - Induktion-enkel - 1.40 kW - - Ø 18.0 cm

Höger fram - Induktion-enkel - 2.30 kW - Booster 3.00 kW - - Ø 21.0 cm

Automatisk avstängning vid överhettning Ja **Markering för minsta storlek av kokkärl** Ja

Kokkärlsavkänning Ja **Indikator för vald zon** Ja

Tekniska specifikationer - huvudugn



Antal ljuskällor	1	Avtagbar innerlucka	Ja
Antal fläktar	1	Antal glas i ugnsluckan	3
Nettovolym 1:a ugn	61 l	Antal värmereflekterande glas i lucka	1
Bruttovolym 1:a ugn	70 l	Säkerhetstermostat	Ja
Material ugn	Ever Clean emalj	Nettomått på ugnens insida (HxBxD)	316x460x412 mm
Antal hyllplan	4	Inställning av temperatur	Elektromekaniskt
Typ av hyllplan	Metallstegar	Effekt undervärme	1200 W
Typ av ljuskälla	Halogenlampor	Effekt övervärme	1000 W
Effekt lampa	40 W		
Programmering av tillagningstid	Start/stopp		
Luckhängning	Sidohängd		

Avtagbar lucka	Ja	Grillelement	1700 W
Innerlucka i helglas	Ja	Värmeelement bred grill - effekt	2 700 W
		Effekt varmluftselement	2 000 W
		Typ av grill	Elektrisk
		Nedvikbart grillelement	Ja

Alternativ för huvudugn

Timer	Ja	Min temperatur	50 °C
Koktidslarm	Ja	Max temperatur	245 °C

Tekniska specifikationer - extraugn



Antal fläktar	1	Avtagbar lucka	Ja
Nettovolym 2:a ugn	62 l	Innerlucka i helglas	Ja
Bruttovolym 2:a ugn	69 l	Avtagbar innerlucka	Ja
Material ugn	Ever Clean emalj	Antal glas i ugnslucka	1
Antal hyllplan	9	Antal värmereflekterande glas i lucka	1
Typ av hyllplan	Metallstegar	Skyddstermostat	Ja
Antal ljuskällor	1	Kylsystem	Tangential
Typ av ljuskälla	Halogenlampor	Nettomått på ugnens insida (HxBxD)	605x275x370 mm
Effekt lampa	40 W	Temperatur	Elektromekaniskt
Luckhängning	Sidohängd	Varmluft - effekt	2500 W

Alternativ för extraugn

Minimum temperatur	50 °C	Maximum temperatur	245 °C
--------------------	-------	--------------------	--------

Tekniska specifikationer - tredje ugnen



Nettovolym 3:e ugn	36 l	Avtagbar innerlucka	Ja
Bruttovolym 3:e ugn	41 l	Antal glas i ugnslucka	3
Material ugn	Ever Clean emalj	Antal värmereflekterande glas i lucka	1
Antal hyllplan	2	Säkerhetstermostat	Ja
Typ av hyllplan	Metallskenor	Kylsystem	Tangential
Antal ljuskällor	1	Nettomått på ugnens insida (HxBxD)	169x440x443 mm
Typ av ljuskälla	Halogenlampor	Temperatur	Elektromekaniskt
Effekt lampa	40 W	Stor grill - effekt	2700 W
Lucköppning	Underhängd	Typ av grill	Elektrisk
Avtagbar lucka	Ja		
Innerlucka i helglas	Ja		

Nedvikbart grillelement Ja

Alternativ för tredje ugn

Min temperatur 50 °C Max temperatur 260 °C

Standardtillbehör - huvudugn och häll



Galler med bakre stopp	2	Ugnsgaller	1
Ugnsplåt, 40 mm	1	Delvis utdragbara teleskopskenor	1

Standardtillbehör - extraugn



Galler med stopp	3	Tallriksvärmare	1
------------------	---	-----------------	---

Tillbehör som medföljer tredje ugnen

Galler med bakre stopp	1	Ugnsplåt, 40 mm	1
------------------------	---	-----------------	---

Elektrisk anslutning

Anslutningseffekt	15000 W	Längd på kabel	150 cm
Ström	42 A	Typ av sladd	Ja, 2- och 3-fas
Spänning	220-240 V	Frekvens	50 Hz
Spänning (V)	380-415 V	Typ av kopplingsplint	5 Polig
Typ av elkabel som installerats	Ja, 1-fas		



Kompatibela Tillbehör

BN620-1



Emaljerad plåt för 60 och 45cm ugnar. Djup: 20 mm. Idealisk för tillagning av huvudrätter och smakfulla desserter för att nå maximalt resultat avseende tillagning och smak.

BNP608T



Teflonbelagd bakplåt, 8mm djup. Placeras på ugnsgaller.

GTP



Delvis utdragbara teleskopskenor (1 nivå) Utdragning: 300 mm Material: Rostfritt stål AISI 430 polerat

KIT1TR9N



Stänkskydd, 90x75 cm lämplig för TR9 Victoria spisar, svart

KITH93



Höjningskit (950 mm), passar TR93-spisar

PALPZ



Pizzaspade med fällbart handtag. Dimensioner: B:31,5 x H:32,5. Enkel att använda och förvara. Idealisk för bakning och servering av pizza och andra bakverk på ett säkert och professionellt sätt.

SFLK1



Luckspärr till inbyggnadsugnar

BN640

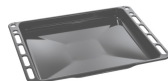

Emaljerad plåt för 60 och 45cm ugnar. Djup: 40mm. Perfekt för huvudrätter som stekar och fisk för att behålla vätskan i maten. Också idealisk för exprementering av lättare krispigare tillbehör.

GRILLPLATE



Universell grillplatta för induktions-, gas- och glaskeramispisar samt för elektriska spisar. Non-stick-beläggning som är perfekt för tillagning av kött, ost och grönsaker. Mått: 410 x 240 mm.

GTT



Helt utdragbara teleskopskenor (1 nivå) Utdragning: 433 mm Material: Rostfritt stål AISI 430 polerat

KIT600TR93



Täcklist för spisens baksida, passar TR93 Victoria-spisar

KITP65TR93



Fördjupningskit (650 mm), passar TR93-spisar

SCRP



Hällskrapa för keramiska hållar

SMOLD

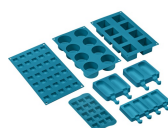

7st silikonformar för glass, isglass, praliner, iskuber, eller matportioner. Klarar temperaturer från -60°C till +230°C

STONE

Rektangulär eldfast sten som är idealisk för pizzabakning och ger samma resultat som vedeldade ugnar. Kan även användas för brödbak, foccaccia och andra recept som pajer, mördegspajer eller kakor. Mått L 42 x H 1,8 x D 37,5 cm.



























TPKPLATE

Universell platta för induktions-, gas- och glaskeramikspisar samt för elektriska spisar. Non-stick-beläggning som är perfekt för tillagning av fisk, ägg och grönsaker. Mått: 410 x 240 mm.



Symbols glossary

 Barnlås: vissa modeller är utrustade med en anordning för att låsa programmet / cykeln så att det inte kan ändras av misstag.	 A: Product drying performance, measured from A+++ to D / G depending on the product family
 Installation i stapel	 Luftkylsystem: för att säkerställa en säker yttemperatur.
 Produktens energimärkning, mätt från A +++ till D / G beroende på produktkategori.	 Tina efter tid: med denna funktion bestäms tiden för upptining av livsmedel automatiskt.
 3 Skikt glas i luckan	 ECO-logic: alternativet låter dig begränsa apparatens energianvändning med verklig energibesparing.
 Emaljinteriör: Emaljinteriören i alla Smeg-ugnar har ett unik beläggning som hjälper till att hålla inredningen ren genom att minska mängden matfett som fastnar.	 Bas med fläkthfunktion: enbart kombinationen av fläkt och nedre värmeelement gör det möjligt att snabbare avsluta tillagningen av rätter som redan tillagats på ytan men inte inuti. Detta system rekommenderas för att avsluta tillagningen av livsmedel som redan är väl tillagade på ytan men inte på insidan och som därför kräver en måttligt högre värme. Perfekt för alla typer av maträtter.
 Fläkt med övre och nedre element: Elementen i kombination med fläkten bidrar till att ge mer jämn värme, en liknande metod som konventionell tillagning, så förvärmning krävs. Mest lämplig för föremål som kräver långsam tillagning	 Endast övre och nedre element: en traditionell tillagningsmetod som passar bäst för enstaka maträtter i mitten av ugnen. den övre delen av ugnen kommer alltid att vara hetast. Perfekt för stek, fruktkakor, bröd etc.
 Varmluft: Kombinationen av fläkten och det ringelementet runt det ger en varmluftstillagning. Detta ger många fördelar inklusive ingen förvärmning om tillagningstiden är mer än 20 minuter, ingen smaköverföring vid tillagning av olika livsmedel samtidigt, mindre energi och kortare tillagningstider. Bra för alla typer av mat.	 ECO: Kombinationen av grill, fläkt och undervärme är särskilt lämplig för tillagning av små mängder mat.
 Grillelement: Användning av grill ger utmärkta resultat vid tillagning av kött av medelstora och små portioner, speciellt i kombination med ett grillspett (där det är möjligt). Perfekt även för tillagning av korv och bacon.	 Belysning
 Överhettningsskydd: Säkerhetssystemet som stänger av hällen automatiskt vid överhettning av elektroniken.	 Induktion: Funktionen i dessa hållar bygger på principen om elektromagnetisk induktion. Värmen genereras direkt i botten av pannan.
 Innerlucka helt i glas: Innerlucka helt i glas, en enda flat yta som är enkel att hålla ren.	 Innerluckan i glas: kan enkelt avlägsnas för rengöring.
 Sidobelysning: Två lampor på motsatta sidor ökar synligheten inne i ugnen.	 Tallriksuppvärmning: funktion för uppvärmning eller varmhållning av maträtter. Placera bakplåten på den nedersta hyllan och stapla rätterna som ska värmas upp.

-
- | | |
|---|---|
|  Ugnsutrymmet har 2 olika matlagningsnivåer. |  Ugnsutrymmet har 4 olika matlagningsnivåer. |
|  Ugnsutrymmet har 9 olika matlagningsnivåer. |  Teleskopskenor: gör det möjligt att dra ut rätten och kontrollera den, utan att behöva ta ut den helt från ugnen. |
|  Elektronisk kontroll: Gör det möjligt att bevara temperaturen inne i ugnen med en precision på 2–3 °C. Därmed går det att tillaga måltider som är väldigt känsliga för temperaturförändringar, som mjuka kakor, souffléer och puddingar. |  Nedvikbart grillelement: den nedvikbara grillen kan lätt hakas av för att flytta värmeelementet och rengöra apparatens överdel i ett enkelt steg. |
|  Ångrengöring: en enkel rengöringsfunktion som använder ånga för att lösgöra avlagringar i ugnsutrymmet. |  Kapaciteten anger mängden användbart utrymme i ugnsutrymmet, i liter. |
|  Kapaciteten anger mängden användbart utrymme i ugnsutrymmet, i liter. |  Kapaciteten anger mängden användbart utrymme i ugnsutrymmet, i liter. |
|  Kontrollvred | |

Benefit (TT)

Induktionsspis

Induktion ger snabb matlagning och noggrann temperaturkontroll

Tack vare användning av lämpliga kokkärl är induktion enkelt att använda och upprätthålla, säkert och responsivt.

Vapor Clean

Genom att fylla på vatten i en fördjupning i botten av kaviteten genereras ånga. Ångan mjukgör resterna och gör det enklare att avlägsna dem.

Genom att fylla på vatten i en fördjupning i botten av kaviteten genereras ånga. Ångan mjukgör resterna och gör det enklare att avlägsna dem.

Knappkontroll

Enkel och intuitiv timerinställning med enkla knappar

Sann konvektion

De bästa matlagningsresultaten garanteras tack vare ventilerat, cirkulärt flöde

Flera fläktar och värmelement garanterar ett perfekt, aerodynamiskt värmeflöde vilket möjliggör en homogen och snabbare tillagning inne i ugnskaviteten.

Matlagning på flera nivåer

Flera matlagningsnivåer möjliggör maximal användningsflexibilitet

Halogenbelysning på flera nivåer

Intern halogenbelysning på olika nivåer försäkrar utmärkt synlighet

Borttagbart innerglas

Luckans inre glas är enkla att ta bort för komplett rengöring

Teleskopskenor

Enkelt uttag och säker insättning av bleck i ugnen tack vare teleskopskenor

Grill (valfritt tillbehör)

Grilla direkt i ugnen med den dubbelsidiga grillen (Grill är ett valfritt tillbehör)

Pizzasten (alternativt tillbehör)

Baka med pizzasten och få mjuka, knapriga pizzor och jästprodukter (STEN valfritt tillbehör)

Kall lucka

Det yttre glaset i luckan är kallt under alla funktioner, vilket undviker alla typer av brännskador

AirFry (LUFTFRITÖS valfritt tillbehör)

Lättare och mer smakrik mat tack vare luftfritöskorgen (valfritt tillbehör)

Justerbar höjd

Spishäll i samma plan som köksbänken, tack vare justerbara fötter

Isotermisk kavitet

Den bästa matlagningsprestandan vid högsta energieffektivitet

Enkel turbin

Ugnen har en fläkt utrustad med ett cirkulärt värmeelement vilket möjliggör matlagning med roterande värme