

# TR93IP

Tűzhely mérete	90x60 cm
Rekeszek száma energiatárolási címkével	2
Sütőtér hőforrás	ELEKTROMOSSÁG
Főzőlap típusa	Indukciós
Fő sütőtér típusa	Hőlégkeveréses
Második sütő típusa	Hőlégkeveréses
Tisztító rendszer fő sütő	Gőztisztítás
EAN kód	8017709196172
Energiahatékonysági osztály	A
Energiahatékonysági osztály, második sütőtér	B



## Esztétika

Esztétika	Victoria	Colour of buttons	Black
Szín	Krém	Vezérlők száma	9
Dizájn	Victoria	Serigraphy colour	Black
Ajtó	Kerettel	Fogantyú	Smeg Victoria
Álló	Igen	Fogantyú színe	Szálcsiszolt rozsdamentes acél
Főzőlap színe	Fekete zománc	Pohártípus	Fekete
Vezérlőpanel színe	Zománcozott fém	Lábazat	Antracit
Vezérlőgombok	Smeg Victoria	Logo	assembled 50's
Vezérlőelemek színe	Rozsdamentes acél	Logo position	Upstand+ Command panel
Kijelző	elektronikus 5 gomb		

## Programok / Funkciók

Sütési funkciók száma 8

### Hagyományos sütési funkciók

 Légkeverés nélkül	 Légkeverés	 Turbó
 Eco	 Kis grill	 Nagy grill
 Légkeveréses grill (nagy)	 Légkeveréses alsó	

### Tisztítási funkciók

 Gőztisztítás

## Egyéb funkciók



Kiolvasztás idő szerint

## Programok / Funkciók, kiegészítő sütő

Sütési funkciók, 2. sütőtér 1  
Hagyományos sütési funkciók, 2. sütőtér



Légkeverés

## Programok / Funkciók, harmadik sütő

Funkciók száma harmadik sütő 1  
Sütővilágítás



Teljes grill



## Főzőlap műszaki jellemzői



Főzőzónák száma összesen 5

Bal első - Indukciós – szimpla - 1.30 kW - Booster 1.40 kW - Ø 18.0 cm

Bal hátsó - Indukciós – szimpla - 2.30 kW - Booster 3.00 kW - Ø 21.0 cm

Központi - Indukciós – szimpla - 2.30 kW - Booster 3.00 kW - Ø 27.0 cm

Jobb hátsó - Indukciós – szimpla - 1.30 kW - Booster 1.40 kW - Ø 18.0 cm

Jobb első - Indukciós – szimpla - 2.30 kW - Booster 3.00 kW - Ø 21.0 cm

Automatikus kikapcsolás túlmelegedés esetén Igen Minimális edényátmérő kijelzése Igen

Automatikus edényérzékelés Igen Kiválasztott zóna visszajelző Igen

## Fő sütő műszaki jellemzők



Lámpák száma 1 Levehető belső ajtó Igen

Ventilátor száma 1 Ajtóüvegek száma összesen 3

A sütőtér nettó térfogata 61 l Hővisszaverő 1

Bruttó térfogat, 1. sütőtér 70 l ajtóüvegek száma

Sütőtér anyaga Ever Clean zománc Biztonsági termosztát Igen

Polcok száma 4 Hűtőrendszer Érintő

Polcok típusa Fémállványok Használható sütőtér méretei (ma. x ma. x mé.) 316x460x412 mm

Világítás típusa Halogén

Hőmérsékletszabályozás Elektromechanikus

Fényerősség	40 W	Alsó fűtőelem teljesítmény	1200 W
Sütési idő beállítása	Indítás és leállítás	Felső fűtőelem – Teljesítmény	1000 W
Ajtónyílás	Oldalsó nyílás	Grillező elem	1700 W
Oldalra nyíló ajtó	Igen	Nagy grill – Teljesítmény	2700 W
Kivehető ajtó	Igen	Kör alakú fűtőelem – Teljesítmény	2000 W
Teljes üveg belső ajtó	Igen	Grill típusa	Elektromos
		Billenő rács	Igen

## Opciók, fő sütő

Időzítő	Igen	Minimális hőmérséklet	50 °C
Sütés vége hangjelzés	Igen	Maximális hőmérséklet	260 °C

## Második sütő műszaki jellemzői



A második sütőtér nettó térfogata	62 l	Teljes üveg belső ajtó	Igen
Bruttó térfogat, 2. sütőtér	69 l	Levehető belső ajtó	Igen
Sütőtér anyaga	Ever Clean zománc	Teljes ajtóüvegek száma	2
Polcok száma	9	Hővisszaverő ajtóüvegek száma	1
Polcok típusa	Fémállványok	Biztonsági termosztát	Igen
Lámpák száma	1	Hűtőrendszer	Érintő
Világítás típusa	Halogén	Használható sütőtér méretei (ma. x ma. x mé.)	605x275x370 mm
Fényerősség	40 W	Hőmérsékletszabályozás	Elektromechanikus
Ajtónyílás	Oldalsó nyílás	Circular heating element - Power	2500 W
Oldalra nyíló ajtó	Igen	Grill típusa	Elektromos
Kivehető ajtó	Igen		

## Opciók, kiegészítő sütő

Minimális hőmérséklet	50 °C	Maximális hőmérséklet	245 °C
-----------------------	-------	-----------------------	--------

## Harmadik sütő műszaki jellemzői



Nettó térfogat, 3. sütőtér	36 l	Levehető belső ajtó	Igen
Bruttó térfogat, 3. sütőtér	41 l	Teljes ajtóüvegek száma	3
Sütőtér anyaga	Ever Clean zománc	Hővisszaverő ajtóüvegek száma	1
Polcok száma	2	Biztonsági termosztát	Igen
Polcok típusa	Fémállványok	Hűtőrendszer	Érintő

Lámpák száma	1	Használható sütőtér méretei (ma. x ma. x mé.)	169x440x443 mm
Világítás típusa	Halogén	Hőmérsékletszabályozás	Elektromechanikus
Fényerősség	40 W	Nagy grill – Teljesítmény	2700 W
Ajtónyílás	Lehajtható lap	Grill típusa	Elektromos
Kivehető ajtó	Igen	Billenő rács	Igen
Teljes üveg belső ajtó	Igen		

## Opciók, harmadik sütő

Minimális hőmérséklet	50 °C	Maximális hőmérséklet	260 °C
-----------------------	-------	-----------------------	--------

## Mellékelt tartozékok a fő sütőhöz és főzőlaphoz



Hátsó és oldalsó ütközővel ellátott állvány	2	Grillrács	1
40 mm mély tepsi	1	Teleszkópos vezetősínek, részleges kihúzás	1

## Mellékelt tartozékok a másodlagos sütőhöz



Sütőrács hátsó ütközővel	4	Tányértartó/melegítő	1
--------------------------	---	----------------------	---

## Mellékelt tartozékok a harmadik sütőhöz

Hátsó és oldalsó ütközővel ellátott állvány	1	40 mm mély tepsi	1
---	---	------------------	---

## Elektromos csatlakozás

Elektromos csatlakozás névleges értéke	19400 W	Frekvencia	50/60 Hz
Jelenlegi	52 A	Tápkábel hossza	150 cm
Feszültség	220-240 V	Sorkapocs	5 poles
Feszültség 2 (V)	380-415 V		

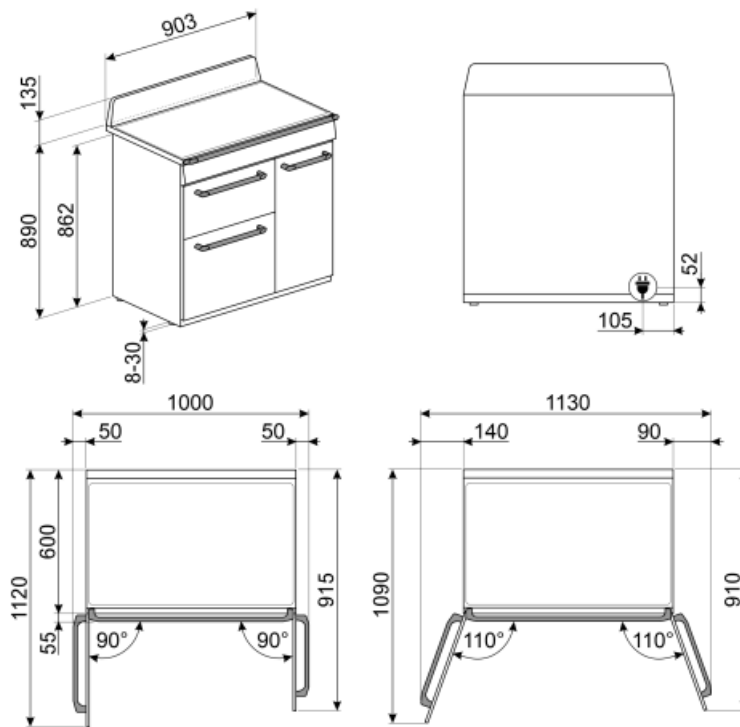

## Not included accessories



### KIT1TR9N

90 cm-es fekete hátlap, TR90 és TR93 Victoria tűzhelyekhez



### KIT1TR9X

Acél hátlap, 90 cm, TR90 és TR93 Victoria tűzhelyekhez



### TPKPLATE

Univerzális lemez indukciós, gáz-, kerámia- és elektromos főzőlapokhoz. Tapadásmentes felület ideális hal, tojás és zöldségek sütéséhez. Méretek: 410 X 240 mm.



### GTP

Részben kihúzható teleszkópos vezetősínek (1 szint), hagyományos sütőkhöz alkalmas. Rozsdamentes acél, garantálják a stabilitást és megkönnyítik a tálcák zökkenőmentes kihúzását.



### AIRFRY

Forrólevegős sütő állvány AIRFRY. Ideális a hagyományos zsiradékban sütés reprodukálására, de kevesebb kalóriával és zsírral. Lehetővé teszi az olyan ételek gyors és egyszerű elkészítését, mint a sült krumpli, a sült zöldségek és a hal, tökéletes pirulást és ropogásra sütést biztosítva.



### PRTX

Tűzálló pizzakő fogantyúval. D=35 cm. Nem alkalmas mikrohullámú sütőkhöz. Gázsütőbe helyezhető, a sütőlapra kell tenni.



### BN640

Zománcozott tepsi 45 cm-es és 60 cm-es sütőkhöz. Mélység 540 mm. Tökéletes húsk és halak mártásban történő sütéséhez és pirításához. Könnyű és ropogós köretekkel való kísérletezéshez is ideális



### SCRP

Karcolásmentes tűzhely kaparó – indukciós és kerámia főzőlapokhoz



### GRILLPLATE

Univerzális sütőlap indukciós, gáz-, kerámia- és elektromos főzőlapokhoz. Tapadásmentes felület, ideális húsk, sajtok és zöldségek sütéséhez. Méretek: 410 x 240 mm.



### GTT

Teljesen kihúzható teleszkópos sínek (1 szint), hagyományos sütőkhöz alkalmas. Rozsdamentes acél, garantálják a stabilitást és megkönnyítik a tálcák zökkenőmentes kihúzását.



### BBQ

Kétoldalas lemezes grillsütő. Alkalmas a szaftos és ropogós ételek sütőben történő elkészítéséhez a grillezés jellegzetes ízével. A bordázott oldal különösen alkalmas húskhoz és sajtokhoz. A sima oldal halakhoz, tengeri ételekhez és zöldségekhez.

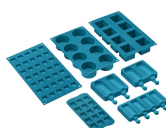

### SMOLD

7 db-os szilikonforma készlet fagyaltokhoz, jégnyalókákhoz, pralinékhoz, jégkockákhoz vagy ételadaghoz. -60 °C és +230 °C között használható



### BN620-1

Zománcozott tepsi 45 cm-es és 60 cm-es sütőkhöz. Mélység 20 mm. Tökéletes a sós és édes sütemények széles skálájához.



### BNP608T

8 mm mély teflonbevonatú tepsi, a rácsra kell helyezni

### PALPZ



Pizzalapát összehajtható fogantyúval. Méretek H31,5 x M32,5 cm. Könnyen és kényelmesen használható és tárolható. Tökéletes pizza, kenyér és sós péksütemények biztonságos és professzionális tálalásához.

### SFLK1



Gyerekzár

### KITH93















Magasságnövelő készlet (950 mm), fekete, TR93 tűzhelyekhez (945-960 mm)

### GT1P-2























Részben kivehető teleszkópos vezetősínek (1 szint) fémkeretes sütőkhöz. Hossz: 355,5 mm, kinyúlás: 285 mm. Anyag: Rozsdamentes acél, AISI 430 polírozott.

## Symbols glossary (TT)

- A** A: Termék szárítási teljesítménye, A+++ és D / G között a termékcsaládtól függően
-  Gyerekzár: néhány modell fel van szerelve a program/ciklus zárolására szolgáló eszközzel, hogy ne lehessen véletlenül megváltoztatni.
-  Kiolvasztás idő szerint: Kézi leolvasztás funkció. A beállított időtartam végén a funkció leáll.
-  Hármás üvegezésű ajtók: Üvegezett ajtók száma.
-  Léghűtő rendszer: a biztonságos felületi hőmérséklet biztosítása érdekében.
-  Kettős üvegezésű ajtók: Üvegezett ajtók száma.
-  Ever Clean zománc: Az Ever Clean zománc elektrosztatikus módszerrel viszik fel, saroktól sarokig és szélről szélre, hogy megelőzze a repedést vagy törést az idő múlásával. Ez egy különleges pirolitikus zománc, ellenálló a savakkal szemben, amely amellett, hogy kellemesen fényes, elősegíti a sütő falainak jobb tisztítását az alacsonyabb porozitásnak köszönhetően. 850°C feletti hőmérsékleten égetik ki, és tudományosan meghatározott ütemben, lassan polimerizálják, így biztosítják az egyenletes vastagságot és szilárdságot. Az Ever Clean zománc kifogástalan felületet biztosít mind a sütő belsejében, mind a tepsiken, így a sütő felületei hihetetlenül könnyen karbantarthatók az idő múlásával, mivel a zsír kevésbé tapad meg sütés közben.
-  Légkeverés alsó sütéssel: a ventilátor és az alsó fűtőelem kombinációja önmagában lehetővé teszi, hogy a felületen már megsült, de belül át nem sült ételek gyorsabban elkészüljenek. Ez a rendszer olyan ételek készre sütéséhez ajánlott, amelyek a felszínen már jól átsültek, de belül még nem, ezért kissé magasabb hőfokot igényelnek. Ideális bármilyen típusú ételhez.
-  Statikus: Hagyományos sütés, amely egyszerre egy étel elkészítésére alkalmas. A ventilátor nem aktív, és a hő egyszerre jön alulról és felülről. A statikus sütés lassabb és finomabb, ideális a még belül is jól elkészített és száraz ételek elkészítéséhez. Ideális bármilyen típusú sütéshez, zsíros húshoz, kenyérhez, töltött süteményekhez.
-  Hőlégbefúvás: tökéletes funkció minden típusú étel finomabb elkészítéséhez. A hő a sütő hátuljából érkezik, gyorsan és egyenletesen oszlik el. A ventilátor aktív. Ideális több szinten történő sütéshez is, az illatok és ízek keveredése nélkül.
-  ECO: alacsony energiafogyasztású sütés: ez a funkció különösen alkalmas alacsony energiafogyasztás mellett egy szinten történő sütésre. Minden típusú ételhez ajánlott, kivéve azokat, amelyek sok nedvességet tudnak előállítani (például a zöldségek). A maximális energiamegtakarítás és az idő csökkentése érdekében ajánlatos az ételt a sütőtér előmelegítése nélkül a sütőbe tenni
-  Grill: Nagyon erős hő, amely csak felülről, egy dupla fűtőelemből érkezik. A ventilátor nem aktív. Kiváló grillezési eredményt biztosít. A sütés végén használva egyenletes barnítást biztosít az ételeknek.
-  Grill elem: A grillezés kiváló eredményt ad a közepes és kisebb húsadagok sütésekor, különösen, ha (lehetőség szerint) grillsütővel kombináljuk. Ideális kolbász és szalonna sütéséhez is.



- |   |  |
|---|--|
|  <p>Félgrill: Élelmiszerek gyors sütéséhez és barnításához. A legjobb eredmény akkor érhető el, ha a felső szinten a kisebb dolgok vannak, az alsó szinten pedig a nagyobbak, mint például a hússzeletek vagy kolbászok. A félgrill esetében a hő csak az elem közepén keletkezik, így ideális kisebb mennyiségek esetén.</p> |  <p>Légkeveréses grill: nagyon intenzív hő jön csak felülről egy dupla fűtőelemből. A ventilátor aktív. Lehetővé teszi a legvastagabb húsok optimális grillezését. Ideális nagy húsdarabokhoz.</p>  |
|  <p>Világítás</p>   |  <p>Turbó: a hő 3 irányból jön: felülről, alulról és hátulról a sütőben. A ventilátor aktív. Gyors sütést tesz lehetővé, még több szinten is, az aromák összekeverése nélkül. Ideális nagy mennyiségű ételekhez vagy intenzív sütést igénylő ételekhez.</p> |
|  <p>Túlmelegedés elleni védelem: A vezérlőegység túlmelegedése esetén a főzőlapot automatikusan kikapcsoló biztonsági rendszer.</p>   |  <p>Indukciós A főzőlapok működése az elektromágneses indukció elvén alapul. A hő közvetlenül a serpenyő alján keletkezik a főzőlappal való érintkezés során.</p>   |
|  <p>Teljesen üveg belső ajtó: Teljesen üveg belső ajtó, egyetlen sík felület, amely könnyen tisztán tartható.</p>   |  <p>A belső ajtóüveg néhány gyors mozdulattal eltávolítható a tisztításhoz.</p>   |
|  <p>Oldalsó lámpák: Két szemben lévő oldalsó lámpa növeli a láthatóságot a sütőben.</p>  |  <p>Tányérmelegítés: az edények melegítésére vagy melegen tartására szolgál. Helyezze a tepsit a legalsó polcra, és helyezze egymásra a felmelegítendő edényeket.</p>  |
|  <p>A sütőtérnek 2 különböző sütési szintje van.</p>  |  <p>A sütőtérnek 4 különböző sütési szintje van.</p>  |
|  <p>A sütőtérnek 9 különböző sütési szintje van.</p>  |  <p>Teleszkópos sínek: lehetővé teszik az edény kihúzását és ellenőrzését anélkül, hogy teljesen ki kellene venni a sütőből.</p>  |
|  <p>Elektronikus vezérlés: A sütő belsejében a hőmérsékletet 2-3°C pontossággal tudja tartani. Ez lehetővé teszi a hőmérséklet-változásra nagyon érzékeny ételek, például sütemények, szuflé, pudingok elkészítését.</p>  |  <p>Billenő rács: a billenő rács könnyen kiakasztható, hogy a fűtőelemet elmozdíthassa és a készülék tetejét egyetlen egyszerű lépésben megtisztíthassa.</p>  |
|  <p>Gőztisztítás: egyszerű tisztítási funkció gőzzel a sütőtérben lévő lerakódások fellazítására.</p>   |  <p>A kapacitás a sütőtérben lévő hasznos tér méretét mutatja literben.</p>   |
|  <p>A kapacitás a sütőtérben lévő hasznos tér méretét mutatja literben.</p>   |  <p>A kapacitás a sütőtérben lévő hasznos tér méretét mutatja literben.</p>   |