

## TR93IP2

Bredd	90x60 cm
Antal ugnar med energideklaration	2
Kavitetens värmekälla	Elektrisk
Typ av häll	Induktionshäll
Huvudugn, typ	Termoventilerad ugn
Typ av extraugn	Termoventilerad ugn
Rengöringssystem huvudugn	Vapor Clean
EAN-kod	8017709312381
Energiklass	A
Energiklass, andra ugnen	B



## Estetisk linje

			
Design	Victoria	Kontrollvred	Smeg Victoria
Ytbehandling kontrollpanel	Rostfritt stål	Färg på vred	Rostfritt stål
Estetik	Victoria	Antal vred	9
Logotyp	assembled 50's	Färg screentryck	Svart
Färg	Creme	Typ av display	Elektronisk 5 knappar
Position logga	Upstand+ Kommandopanel	Lucka	Med panel
Finish	Högblank	Typ av ugnsglas	Svart
Bakkantslist	Ja	Ugnshandtag	Smeg Victoria
Färg på ram runt häll	Svart emalj	Färg på handtag	Borstat rostfritt stål
Typ av kontroller	Vred	Sockel	Antracit

## Program/funktioner

Antal tillagningsfunktioner 5  
Traditionella tillagningsfunktioner



### Övriga funktioner

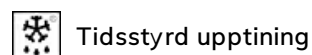

## Rengöringsfunktioner

 Vapor Clean

## Program/funktioner - extraugn

Tillagningsfunktioner i ugn 2 1  
Traditionella ugnsfunktioner i ugn 2

 Varmluft

## Program/funktioner - tredje ugn

Antal funktioner - tredje ugn 1  
Ugnsbelysning   
Stor grill 

## Tekniska egenskaper - häll



**Totalt antal kokzoner 5**

Vänster fram - Induktion-enkel - 2.30 kW - Booster 3.00 kW - - Ø 21.0 cm

Vänster bak - Induktion-enkel - 1.40 kW - - Ø 18.0 cm

Mitten - Induktion-enkel - 2.30 kW - Booster 3.00 kW - - Ø 27.0 cm

Höger bak - Induktion-enkel - 1.40 kW - - Ø 18.0 cm

Höger fram - Induktion-enkel - 2.30 kW - Booster 3.00 kW - - Ø 21.0 cm

**Automatisk avstängning vid överhettning** Ja **Markering för minsta storlek av kokkärl** Ja

**Kokkärlsavkänning** Ja **Indikator för vald zon** Ja

## Tekniska specifikationer - huvudugn



<b>Antal ljuskällor</b>	1	<b>Antal glas i ugnsluckan</b>	3
<b>Antal fläktar</b>	1	<b>Antal värmereflekterande glas i lucka</b>	1
<b>Nettovolym 1:a ugn</b>	61 l	<b>Säkerhetstermostat</b>	Ja
<b>Bruttovolym 1:a ugn</b>	70 l	<b>Kylsystem</b>	Tangentialt
<b>Material ugn</b>	Ever Clean emalj	<b>Nettomått på ugnens insida (HxBxD)</b>	316x460x412 mm
<b>Antal hyllplan</b>	4	<b>Inställning av temperatur</b>	Elektromekaniskt
<b>Typ av hyllplan</b>	Metallstegar	<b>Effekt undervärme</b>	1200 W
<b>Typ av ljuskälla</b>	Halogenlampor	<b>Effekt övervärme</b>	1000 W
<b>Effekt lampa</b>	40 W		
<b>Programmering av tillagningstid</b>	Start/stopp		
<b>Luckhängning</b>	Sidohängd		

Avgtagbar lucka	Ja	Grillelement	1700 W
Innerlucka i helglas	Ja	Värmeelement bred grill - effekt	2 700 W
Avtagbar innerlucka	Ja	Effekt varmluftselement	2 000 W
		Typ av grill	Elektrisk
		Nedvikbart grillelement	Ja

## Alternativ för huvudugn

Timer	Ja	Min temperatur	50 °C
Koktidslarm	Ja	Max temperatur	245 °C

## Tekniska specifikationer - extraugn



Antal fläktar	1	Avtagbar lucka	Ja
Nettovolym 2:a ugn	62 l	Innerlucka i helglas	Ja
Bruttovolym 2:a ugn	69 l	Avtagbar innerlucka	Ja
Material ugn	Ever Clean emalj	Antal glas i ugnslucka	1
Antal hyllplan	9	Antal värmereflekterande glas i lucka	1
Typ av hyllplan	Metallstegar	Skyddstermostat	Ja
Antal ljuskällor	1	Kylsystem	Tangential
Typ av ljuskälla	Halogenlampor	Nettomått på ugnens insida (HxBxD)	605x275x370 mm
Effekt lampa	40 W	Temperatur	Elektromekaniskt
Luckhängning	Sidohängd	Varmluft - effekt	2500 W

## Alternativ för extraugn

Minimum temperatur	50 °C	Maximum temperatur	245 °C
--------------------	-------	--------------------	--------

## Tekniska specifikationer - tredje ugnen



Nettovolym 3:e ugn	36 l	Avtagbar innerlucka	Ja
Bruttovolym 3:e ugn	41 l	Antal glas i ugnslucka	3
Material ugn	Ever Clean emalj	Antal värmereflekterande glas i lucka	1
Antal hyllplan	2	Säkerhetstermostat	Ja
Typ av hyllplan	Metallskenor	Kylsystem	Tangential
Antal ljuskällor	1	Nettomått på ugnens insida (HxBxD)	169x440x443 mm
Typ av ljuskälla	Halogenlampor	Temperatur	Elektromekaniskt
Effekt lampa	40 W	Stor grill - effekt	2700 W
Lucköppning	Underhängd	Typ av grill	Elektrisk
Avtagbar lucka	Ja		
Innerlucka i helglas	Ja		

Nedvikbart grillelement Ja

## Alternativ för tredje ugn

Min temperatur 50 °C Max temperatur 260 °C

## Standardtillbehör - huvudugn och häll



Galler med bakre stopp	2	Ugnsgaller	1
Ugnsplåt, 40 mm	1	Delvis utdragbara teleskopskenor	1

## Standardtillbehör - extraugn



Galler med stopp	3	Tallriksvärmare	1
------------------	---	-----------------	---

## Tillbehör som medföljer tredje ugnen

Ugnsplåt, 40 mm 1

## Elektrisk anslutning

Anslutningseffekt	15000 W	Längd på kabel	150 cm
Ström	42 A	Typ av sladd	Ja, 2- och 3-fas
Spänning	220-240 V	Frekvens	50 Hz
Spänning (V)	380-415 V	Typ av kopplingsplint	5 Polig
Typ av elkabel som installerats	Ja, 1-fas	Typ av kontakt	Nej



## Kompatibela Tillbehör

### AIRFRY

Insats för varmluftsfritering AIRFRY. Idealisk för att återskapa traditionell fritering i ugnen, men med färre kalorier och mindre fett. Det låter dig laga snabbt och enkelt rätter som pommes frites, stekta grönsaker och fisk, vilket säkerställer perfekt yta och krispighet.



### BBQ

Dubbelsidig grillplatta. Lämplig för att återskapa saftiga och krispiga rätter i ugnen med den typiska smaken av grillad matlagning. Den räfflade sidan är särskilt lämplig för kött och ostar. Den släta sidan för fisk, skaldjur och grönsaker.



### BN640

Emaljerad plåt för 60 och 45cm ugnar. Djup: 40mm. Perfekt för huvudrätter som stekar och fisk för att behålla vätskan i maten. Också idealisk för exprementering av lättare krispigare tillbehör.



### GRILLPLATE

Universell grillplatta för induktions-, gas- och glaskeramikspisar samt för elektriska spisar. Non-stick-beläggning som är perfekt för tillagning av kött, ost och grönsaker. Mått: 410 x 240 mm.



### GTT

\*\*Helt utdragbara teleskopskenor (1 nivå)\*\* Utdragning: 433 mm Material: Rostfritt stål AISI 430 polerat



### KIT600TR93

Täcklist för spisens baksida, passar TR93 Victoria-spisar



### AIRFRY2

Luffritösplåt Perfekt för att skapa traditionell fritering i ugnen, men med mindre kalorier och mindre fett. Med denna funktion går det snabbt och enkelt att laga till maträtter som pommes frites, friterade grönsaker och fisk och garantera perfekt bryning och knaprighet.



### BN620-1

Emaljerad plåt för 60 och 45cm ugnar. Djup: 20 mm. Idealisk för tillagning av huvudrätter och smakfulla desserter för att nå maximalt resultat avseende tillagning och smak.



### BNP608T

Teflonbelagd bakplåt, 8mm djup. Placeras på ugnsgaller.



### GTP

\*\*Delvis utdragbara teleskopskenor (1 nivå)\*\* Utdragning: 300 mm Material: Rostfritt stål AISI 430 polerat



### KIT1TR9N

Stänkskydd, 90x75 cm lämplig för TR9 Victoria spisar, svart



### KITH93

Höjningskit (950 mm), passar TR93-spisar



### KITP65TR93

Fördjupningskit (650 mm), passar TR93-spisar



### SCRP

Hällskrapa för keramiska hällar



### SMOLD

7st silikonformar för glass, isglass, praliner, iskuber, eller matportioner. Klarar temperaturer från -60°C till +230°C

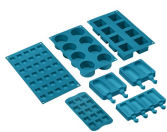

### TPKPLATE

Universell platta för induktions-, gas- och glaskeramikspisar samt för elektriska spisar. Non-stick-beläggning som är perfekt för tillagning av fisk, ägg och grönsaker. Mått: 410 x 240 mm.



### PALPZ

Pizzaspade med fällbart handtag. Dimensioner: B:31,5 x H:32,5. Enkel att använda och förvara. Idealisk för bakning och servering av pizza och andra bakverk på ett säkert och professionellt sätt.



### SFLK1

Luckspärr till inbyggnadsugnar

























### STONE

Rektangulär eldfast sten som är idealisk för pizzabakning och ger samma resultat som vedeldade ugnar. Kan även användas för brödbak, foccaccia och andra recept som pajar, mördegspajar eller kakor. Mått L 42 x H 1,8 x D 37,5 cm.



## Symbols glossary

 Barnlås: vissa modeller är utrustade med en anordning för att låsa programmet / cykeln så att det inte kan ändras av misstag.	 A: Product drying performance, measured from A+++ to D / G depending on the product family
 Installation i stapel	 Kontrollvred
 Luftkylsystem: för att säkerställa en säker yttemperatur.	 Tina efter tid: med denna funktion bestäms tiden för upptining av livsmedel automatiskt.
 3 Skikt glas i luckan	 ECO-logic: alternativet låter dig begränsa apparatens energianvändning med verklig energibesparing.
 Produktens energimärkning, mätt från A +++ till D / G beroende på produktkategori.	 Emaljinteriör: Emaljinteriören i alla Smeg-ugnar har ett unik beläggning som hjälper till att hålla inredningen ren genom att minska mängden matfett som fastnar.
 Bas med fläkthfunktion: enbart kombinationen av fläkt och nedre värmeelement gör det möjligt att snabbare avsluta tillagningen av rätter som redan tillagats på ytan men inte inuti. Detta system rekommenderas för att avsluta tillagningen av livsmedel som redan är väl tillagade på ytan men inte på insidan och som därför kräver en måttligt högre värme. Perfekt för alla typer av maträtter.	 Fläkt med övre och nedre element: Elementen i kombination med fläkten bidrar till att ge mer jämn värme, en liknande metod som konventionell tillagning, så förvärmning krävs. Mest lämplig för föremål som kräver långsam tillagning
 Endast övre och nedre element: en traditionell tillagningsmetod som passar bäst för enstaka maträtter i mitten av ugnen. den övre delen av ugnen kommer alltid att vara hetast. Perfekt för stek, fruktkakor, bröd etc.	 Varmluft: Kombinationen av fläkten och det ringelementet runt det ger en varmluftstillagning. Detta ger många fördelar inklusive ingen förvärmning om tillagningstiden är mer än 20 minuter, ingen smaköverföring vid tillagning av olika livsmedel samtidigt, mindre energi och kortare tillagningstider. Bra för alla typer av mat.
 ECO: Kombinationen av grill, fläkt och undervärme är särskilt lämplig för tillagning av små mängder mat.	 Grillelement: Användning av grill ger utmärkta resultat vid tillagning av kött av medelstora och små portioner, speciellt i kombination med ett grillspett (där det är möjligt). Perfekt även för tillagning av korv och bacon.
 Belysning	 Överhettningsskydd: Säkerhetssystemet som stänger av hällen automatiskt vid överhettning av elektroniken.
 Induktion: Funktionen i dessa hällar bygger på principen om elektromagnetisk induktion. Värmen genereras direkt i botten av pannan.	 Innerlucka helt i glas: Innerlucka helt i glas, en enda flat yta som är enkel att hålla ren.
 Innerluckan i glas: kan enkelt avlägsnas för rengöring.	 Sidobelysning: Två lampor på motsatta sidor ökar synligheten inne i ugnen.



Tallriksuppvärmning: funktion för uppvärmning eller varmhållning av maträtter. Placera bakplåten på den nedersta hyllan och stapla rätterna som ska värmas upp.



Ugnsutrymmet har 4 olika matlagingsnivåer.



Teleskopskenor: gör det möjligt att dra ut rätten och kontrollera den, utan att behöva ta ut den helt från ugnen.



Nedvikbart grillelement: den nedvikbara grillen kan lätt hakas av för att flytta värmeelementet och rengöra apparatens överdel i ett enkelt steg.



Kapaciteten anger mängden användbart utrymme i ugnsutrymmet, i liter.



Kapaciteten anger mängden användbart utrymme i ugnsutrymmet, i liter.



Ugnsutrymmet har 2 olika matlagingsnivåer.



Ugnsutrymmet har 9 olika matlagingsnivåer.



Elektronisk kontroll: Gör det möjligt att bevara temperaturen inne i ugnen med en precision på 2–3 °C. Därmed går det att tillaga måltider som är väldigt känsliga för temperaturförändringar, som mjuka kakor, souffléer och puddingar.



Ångrengöring: en enkel rengöringsfunktion som använder ånga för att lösgöra avlagringar i ugnsutrymmet.



Kapaciteten anger mängden användbart utrymme i ugnsutrymmet, i liter.

---

## Benefit (TT)

---

### Induktionsspis

Induktion ger snabb matlagning och noggrann temperaturkontroll

Tack vare användning av lämpliga kokkärl är induktion enkelt att använda och upprätthålla, säkert och responsivt.

### Vapor Clean

Genom att fylla på vatten i en fördjupning i botten av kaviteten genereras ånga. Ångan mjukgör resterna och gör det enklare att avlägsna dem.

Genom att fylla på vatten i en fördjupning i botten av kaviteten genereras ånga. Ångan mjukgör resterna och gör det enklare att avlägsna dem.

### Knappkontroll

Enkel och intuitiv timerinställning med enkla knappar

### Sann konvektion

De bästa matlagningsresultaten garanteras tack vare ventilerat, cirkulärt flöde

Flera fläktar och värmeelement garanterar ett perfekt, aerodynamiskt värmeflöde vilket möjliggör en homogen och snabbare tillagning inne i ugnskaviteten.

### Matlagning på flera nivåer

Flera matlagningsnivåer möjliggör maximal användningsflexibilitet

### Halogenbelysning på flera nivåer

Intern halogenbelysning på olika nivåer försäkrar utmärkt synlighet

### Borttagbart innerglas

Luckans inre glas är enkla att ta bort för komplett rengöring

### Tangentiell kylning

Nytt kylsystem med tvärströmsfläkt och luftflöde från luckan till stänkskyddet

### Teleskopskenor

Enkelt uttag och säker insättning av bleck i ugnen tack vare teleskopskenor

### Justerbar höjd

Spishäll i samma plan som köksbänken, tack vare justerbara fötter

### Isotermisk kavitet

Den bästa matlagningsprestandan vid högsta energieffektivitet

#### **Kall lucka**

Det yttre glaset i luckan är kallt under alla funktioner, vilket undviker alla typer av brännskador

#### **AirFry (LUFTFRITÖS valfritt tillbehör)**

Lättare och mer smakrik mat tack vare luftfritöskorgen (valfritt tillbehör)

#### **Grill (valfritt tillbehör)**

Grilla direkt i ugnen med den dubbelsidiga grillen (Grill är ett valfritt tillbehör)

#### **Pizzasten (alternativt tillbehör)**

Baka med pizzasten och få mjuka, knapriga pizzor och jästprodukter (STEN valfritt tillbehör)

#### **Enkel turbin**

Ugnen har en fläkt utrustad med ett cirkulärt värmeelement vilket möjliggör matlagning med roterande värme