

TR93IX

Tűzhely mérete	90x60 cm
Rekeszek száma energiatárolási címkével	2
Sütőtér hőforrás	ELEKTROMOSSÁG
Főzőlap típusa	Indukciós
Fő sütőtér típusa	Hőlégkeveréses
Második sütő típusa	Légkeveréses
Tisztító rendszer fő sütő	Gőztisztítás
EAN kód	8017709196660
Energiahatékonysági osztály	A
Energiahatékonysági osztály, második sütőtér	B



Esztétika

Esztétika	Victoria	Colour of buttons	Black
Szín	Rozsdamentes acél	Vezérlők száma	9
Dizájn	Victoria	Serigraphy colour	Black
Ajtó	Kerettel	Fogantyú	Smeg Victoria
Álló	Igen	Fogantyú színe	Szálcsiszolt rozsdamentes acél
Főzőlap színe	Rozsdamentes acél	Pohártípus	Stopsol
Vezérlőpanel színe	Rozsdamentes acél	Lábazat	Antracit
Vezérlőgombok	Smeg Victoria	Logo	assembled 50's
Vezérlőelemek színe	Rozsdamentes acél	Logo position	Upstand+ Command panel
Kijelző	elektronikus 5 gomb		

Programok / Funkciók

Sütési funkciók száma 8

Hagyományos sütési funkciók

 Légkeverés nélkül	 Légkeverés	 Turbó
 Eco	 Kis grill	 Nagy grill
 Légkeveréses grill (nagy)	 Légkeveréses alsó	

Tisztítási funkciók

 Gőztisztítás

Egyéb funkciók

 Kiolvasztás idő szerint

Programok / Funkciók, harmadik sütő

Funkciók száma harmadik sütő

1

Sütővilágítás



Teljes grill



Főzőlap műszaki jellemzői



Főzőzónák száma összesen 5

Bal első - Indukciós – szimpla - 1.30 kW - Booster 1.40 kW - Ø 18.0 cm

Bal hátsó - Indukciós – szimpla - 2.30 kW - Booster 3.00 kW - Ø 21.0 cm

Központi - Indukciós – szimpla - 2.30 kW - Booster 3.00 kW - Ø 27.0 cm

Jobb hátsó - Indukciós – szimpla - 1.30 kW - Booster 1.40 kW - Ø 18.0 cm

Jobb első - Indukciós – szimpla - 2.30 kW - Booster 3.00 kW - Ø 21.0 cm

Automatikus
kikapcsolás
túlmelegedés esetén

Igen

Minimális edényátmérő
kijelzése

Igen

Automatikus
edényérzékelés

Igen

Kiválasztott zóna
visszajelző

Igen

Fő sütő műszaki jellemzők



Lámpák száma 1
A sütőtér nettó térfogata 61 l
Bruttó térfogat, 1. sütőtér 70 l
Sütőtér anyaga Ever Clean zománc
Polcok száma 4
Polcok típusa Fémállványok
Világítás típusa Halogén
Fényerősség 40 W
Sütési idő beállítása Indítás és leállítás
Ajtónyílás Oldalsó nyílás
Oldalra nyíló ajtó Igen
Kivehető ajtó Igen
Teljes üveg belső ajtó Igen
Levehető belső ajtó Igen

Ajtóüvegek száma összesen 3
Hővisszaverő ajtóüvegek száma 1
Biztonsági termosztát Igen
Hűtőrendszer Érintő
Használható sütőtér méretei (ma. x ma. x mé.) 316x444x425 mm
Hőmérsékletszabályozás Elektromechanikus
Alsó fűtőelem teljesítmény 1200 W
Felső fűtőelem – Teljesítmény 1000 W
Grillező elem 1700 W
Nagy grill – Teljesítmény 2700 W
Kör alakú fűtőelem – Teljesítmény 2000 W
Grill típusa Elektromos
Billenő rács Igen

Opciók, fő sütő

Időzítő	Igen	Minimális hőmérséklet	50 °C
Sütés vége hangjelzés	Igen	Maximális hőmérséklet	260 °C

Második sütő műszaki jellemzői



A második sütőtér nettó térfogata	62 l	Teljes üveg belső ajtó	Igen
Bruttó térfogat, 2. sütőtér	69 l	Levehető belső ajtó	Igen
Sütőtér anyaga	Ever Clean zománc	Teljes ajtóüvegek száma	2
Polcok száma	9	Hővisszaverő ajtóüvegek száma	1
Polcok típusa	Fémállványok	Biztonsági termosztát	Igen
Lámpák száma	1	Hűtőrendszer	Érintő
Világítás típusa	Halogén	Használható sütőtér méretei (ma. x ma. x mé.)	605x275x370 mm
Fényerősség	40 W	Hőmérsékletszabályozás	Elektromechanikus
Ajtónyílás	Oldalsó nyílás	Circular heating element - Power	2500 W
Oldalra nyíló ajtó	Igen	Grill típusa	Elektromos
Kivehető ajtó	Igen		

Opciók, kiegészítő sütő

Minimális hőmérséklet	50 °C	Maximális hőmérséklet	245 °C
-----------------------	-------	-----------------------	--------

Harmadik sütő műszaki jellemzői



Nettó térfogat, 3. sütőtér	36 l	Levehető belső ajtó	Igen
Bruttó térfogat, 3. sütőtér	41 l	Teljes ajtóüvegek száma	3
Sütőtér anyaga	Ever Clean zománc	Hővisszaverő ajtóüvegek száma	1
Polcok száma	2	Biztonsági termosztát	Igen
Polcok típusa	Fémállványok	Hűtőrendszer	Érintő
Lámpák száma	1	Használható sütőtér méretei (ma. x ma. x mé.)	169x440x443 mm
Világítás típusa	Halogén	Hőmérsékletszabályozás	Elektromechanikus
Fényerősség	40 W	Nagy grill – Teljesítmény	2700 W
Ajtónyílás	Lehajtható lap	Grill típusa	Elektromos
Kivehető ajtó	Igen	Billenő rács	Igen
Teljes üveg belső ajtó	Igen		

Opciók, harmadik sütő

Minimális hőmérséklet 50 °C

Maximális hőmérséklet 260 °C

Mellékelt tartozékok a fő sütőhöz és főzőlaphoz



FELSŐ sütőrács hátsó
ütközővel 2
40 mm mély tepsi 1

Grillrács 1
Teleszkópos
vezetősínek, részleges
kihúzás 1

Mellékelt tartozékok a másodlagos sütőhöz



Sütőrács hátsó
ütközővel 4

Tányértartó/melegítő 1

Mellékelt tartozékok a harmadik sütőhöz

Hátsó és oldalsó
ütközővel ellátott
állvány 1

40 mm mély tepsi 1

Elektromos csatlakozás

Elektromos csatlakozás
névleges értéke 19400 W

Jelenlegi 52 A

Feszültség 220-240 V

Feszültség 2 (V) 380-415 V

Frekvencia 50/60 Hz

Tápkábel hossza 150 cm

Sorkapocs 5 poles

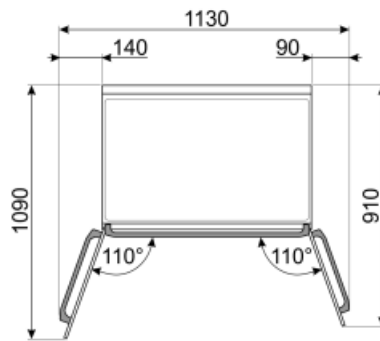
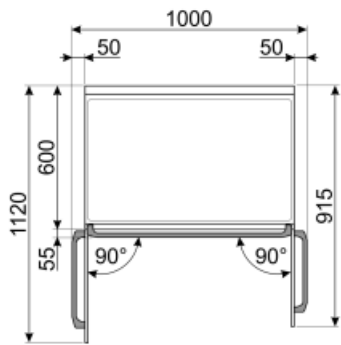
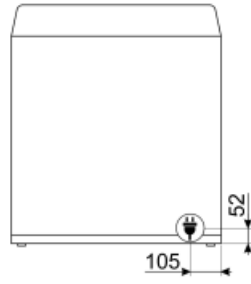
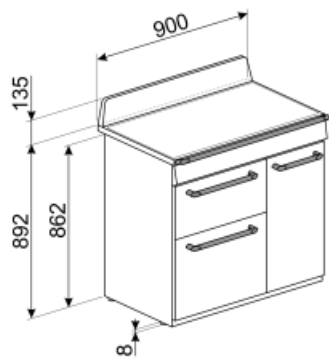

Not included accessories

GTP



Részben kihúzható teleszkópos vezetősínek(1 szint), hagyományos sütőkhöz alkalmas. Rozsdamentes acél, garantálják a stabilitást és megkönnyítik a tálcák zökkenőmentes kihúzását.

BN620-1



Zománcozott tepsi 45 cm-es és 60 cm-es sütőkhöz. Mélység 20 mm. Tökéletes a sós és édes sütemények széles skálájához.

GT1P-2



Részben kivehető teleszkópos vezetősínek (1 szint) fémkeretes sütőkhöz. Hossz: 355,5 mm, kinyúlás: 285 mm. Anyag: Rozsdamentes acél, AISI 430 polírozott.

PALPZ



Pizzalapát összehajtható fogantyúval. Méretek H31,5 x M32,5 cm. Könnyen és kényelmesen használható és tárolható. Tökéletes pizza, kenyér és sós péksütemények biztonságos és professzionális tálalásához.

BN640



Zománcozott tepsi 45 cm-es és 60 cm-es sütőkhöz. Mélység 540 mm. Tökéletes húсок és halak mártásban történő sütéséhez és pírításához. Könnyű és ropogós köretekkel való kísérletezéshez is ideális

KIT1TR9N



90 cm-es fekete hátlap, TR90 és TR93 Victoria tűzhelyekhez

SCRP



Karcolásmentes tűzhely kaparó – indukciós és kerámia főzőlapokhoz

KIT1TR9X



Acél hátlap, 90 cm , TR90 és TR93 Victoria tűzhelyekhez

GTT







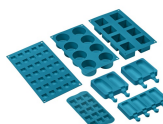







Teljesen kihúzható teleszkópos sínek (1 szint), hagyományos sütőkhöz alkalmas. Rozsdamentes acél, garantálják a stabilitást és megkönnyítik a tálcák zökkenőmentes kihúzását.













SMOLD



7 db-os szilikonforma készlet fagyaltokhoz, jégnyalókákhoz, pralinékhoz, jégkockákhoz vagy ételadaghoz. -60 °C és +230 °C között használható

Symbols glossary (TT)

- A** A: Termék szárítási teljesítménye, A+++ és D / G között a termékcsaládtól függően
-  Léghűtő rendszer: a biztonságos felületi hőmérséklet biztosítása érdekében.
-  Kettős üvegezésű ajtók: Üvegezett ajtók száma.
-  Ever Clean zománc: Az Ever Clean zománc elektrosztatikus módszerrel viszik fel, saroktól sarokig és széltől szélig, hogy megelőzze a repedést vagy törést az idő múlásával. Ez egy különleges pirolitikus zománc, ellenálló a savakkal szemben, amely amellett, hogy kellemesen fényes, elősegíti a sütő falainak jobb tisztítását az alacsonyabb porozitásnak köszönhetően. 850°C feletti hőmérsékleten égetik ki, és tudományosan meghatározott ütemben, lassan polimerizálják, így biztosítják az egyenletes vastagságot és szilárdságot. Az Ever Clean zománc kifogástalan felületet biztosít mind a sütő belsejében, mind a tepsiken, így a sütő felületei hihetetlenül könnyen karbantarthatók az idő múlásával, mivel a zsír kevésbé tapad meg sütés közben.
-  Statikus: Hagyományos sütés, amely egyszerre egy étel elkészítésére alkalmas. A ventilátor nem aktív, és a hő egyszerre jön alulról és felülről. A statikus sütés lassabb és finomabb, ideális a még belül is jól elkészített és száraz ételek elkészítéséhez. Ideális bármilyen típusú sütéshez, zsíros húshoz, kenyérhez, töltött süteményekhez.
-  ECO: alacsony energiafogyasztású sütés: ez a funkció különösen alkalmas alacsony energiafogyasztás mellett egy szinten történő sütésre. Minden típusú ételhez ajánlott, kivéve azokat, amelyek sok nedvességet tudnak előállítani (például a zöldségek). A maximális energiamegtakarítás és az idő csökkentése érdekében ajánlatos az ételt a sütőtér előmelegítése nélkül a sütőbe tenni
-  Grill elem: A grillezés kiváló eredményt ad a közepes és kisebb húsadagok sütésekor, különösen, ha (lehetőség szerint) grillsütővel kombináljuk. Ideális kolbász és szalonna sütéséhez is.
- B** B: Termék energiabesorolása, A++ és D / G között a termékcsaládtól függően.
-  Kiolvasztás idő szerint: Kézi leolvasztás funkció. A beállított időtartam végén a funkció leáll.
-  Három üvegezésű ajtók: Üvegezett ajtók száma.
-  Légkeverés alsó sütéssel: a ventilátor és az alsó fűtőelem kombinációja önmagában lehetővé teszi, hogy a felületen már megsült, de belül át nem sült ételek gyorsabban elkészüljenek. Ez a rendszer olyan ételek készre sütéséhez ajánlott, amelyek a felszínen már jól átsültek, de belül még nem, ezért kissé magasabb hőfokot igényelnek. Ideális bármilyen típusú ételhez.
-  Hőlégbefúvás: tökéletes funkció minden típusú étel finomabb elkészítéséhez. A hő a sütő hátuljából érkezik, gyorsan és egyenletesen oszlik el. A ventilátor aktív. Ideális több szinten történő sütéshez is, az illatok és ízek keveredése nélkül.
-  Grill: Nagyon erős hő, amely csak felülől, egy dupla fűtőelemből érkezik. A ventilátor nem aktív. Kiváló grillezési eredményt biztosít. A sütés végén használva egyenletes barnítást biztosít az ételeknek.
-  Félgrill: Élelmiszerek gyors sütéséhez és barnításához. A legjobb eredmény akkor érhető el, ha a felső szinten a kisebb dolgok vannak, az alsó szinten pedig a nagyobbak, mint például a hússzeletek vagy kolbászok. A félgrill esetében a hő csak az elem közepén keletkezik, így ideális kisebb mennyiségű étel esetén.

- | | |
|---|---|
|  <p>Légkeveréses grill: nagyon intenzív hő jön csak felülről egy dupla fűtőelemből. A ventilátor aktív. Lehetővé teszi a legvastagabb húsok optimális grillezését. Ideális nagy húsdarabokhoz.</p> |  <p>Világítás</p> |
|  <p>Turbó: a hő 3 irányból jön: felülről, alulról és hátulról a sütőben. A ventilátor aktív. Gyors sütést tesz lehetővé, még több szinten is, az aromák összekeverése nélkül. Ideális nagy mennyiségű ételekhez vagy intenzív sütést igénylő ételekhez.</p> |  <p>Túlmelegedés elleni védelem: A vezérlőegység túlmelegedése esetén a főzőlapot automatikusan kikapcsoló biztonsági rendszer.</p> |
|  <p>Indukciós A főzőlapok működése az elektromágneses indukció elvén alapul. A hő közvetlenül a serpenyő alján keletkezik a főzőlappal való érintkezés során.</p> |  <p>Teljesen üveg belső ajtó: Teljesen üveg belső ajtó, egyetlen sík felület, amely könnyen tisztán tartható.</p> |
|  <p>A belső ajtóüveg néhány gyors mozdulattal eltávolítható a tisztításhoz.</p> |  <p>Oldalsó lámpák: Két szemben lévő oldalsó lámpa növeli a láthatóságot a sütőben.</p> |
|  <p>Tányérmelegítés: az edények melegítésére vagy melegen tartására szolgál. Helyezze a tepsit a legalsó polcra, és helyezze egymásra a felmelegítendő edényeket.</p> |  <p>A sütőtérnek 2 különböző sütési szintje van.</p> |
|  <p>A sütőtérnek 4 különböző sütési szintje van.</p> |  <p>A sütőtérnek 9 különböző sütési szintje van.</p> |
|  <p>Teleszkópos sín: lehetővé teszi az edény kihúzását és ellenőrzését anélkül, hogy teljesen ki kellene venni a sütőből.</p> |  <p>Elektronikus vezérlés: A sütő belsejében a hőmérsékletet 2-3°C pontossággal tudja tartani. Ez lehetővé teszi a hőmérséklet-változásra nagyon érzékeny ételek, például sütemények, szuflé, pudingok elkészítését.</p> |
|  <p>Billenő rács: a billenő rács könnyen kiakasztható, hogy a fűtőelemet elmozdíthassa és a készülék tetejét egyetlen egyszerű lépésben megtisztíthassa.</p> |  <p>Gőztisztítás: egyszerű tisztítási funkció gőzzel a sütőtérben lévő lerakódások fellazítására.</p> |
|  <p>A kapacitás a sütőtérben lévő hasznos tér méretét mutatja literben.</p> |  <p>A kapacitás a sütőtérben lévő hasznos tér méretét mutatja literben.</p> |
|  <p>A kapacitás a sütőtérben lévő hasznos tér méretét mutatja literben.</p> | |