

TR93P

Veľkosť sporáka	90x60 cm
Počet vnútorných priestorov s energetickým štítkom	2
Zdroj tepla vnútorný priestor	ELEKTRINA
Typ varnej dosky	Plyn
Typ hlavnej rúry	Vyhrievanie s vetraním
Typ druhej rúry	Vyhrievanie s vetraním
Čistiaci systém hlavnej rúry	Čistenie parou
Kód EAN	8017709181703
Trieda energetickej účinnosti	A
Trieda energetickej účinnosti, druhý vnútorný priestor	B



Estetica



Estetica	Victoria	Regulačné kolieska	Smeg Victoria
Dizajn	Victoria	Farba ovládačov	Nehrdzavejúca oceľ
Farba	Krémová	Počet ovládačov	10
Povrchová úprava	Lesklá	Serigraphy colour	Black
Povrchová úprava ovládacieho panela	Smaltovaný kov	Displej	5 elektronických tlačidiel
Logo	assembled 50's	Dvierka	Biely rám
Logo position	Upstand+ Command panel	Typ skla	Čierna
Sokel	Áno	Rukoväť	Smeg Victoria
Farba varnej dosky	Čierny smalt	Farba rukoväti	Leštená nehrdzavejúca oceľ
Typ stojanov na panvice	Liatina	Podstavec	Antracitový
Typ nastavenia ovládačov varnej dosky	Regulačné kolieska		

Programy/funkcie

Počet funkcií varenia	5
Funkcie tradičného varenia	



Statická



S ventilátorom

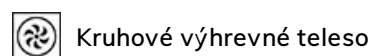

Kruhové vyhrevné teleso



Eco

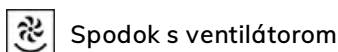

Spodok s ventilátorom

Ďalšie funkcie

 Rozmrazovanie podľa času

Funkcie čistenia

 Čistenie parou

Programy/funkcie pomocná rúra

Funkcie varenia vnútorný priestor 2 1

Funkcie tradičného varenia, vnútorný priestor 2

 Kruhové výhrevné teleso

Programy/funkcie tretia rúra

Počet funkcií tretej rúry 1

Osvetlenie rúry 

Plný gril 

Technické údaje varnej dosky

UR

Celkový počet varných zón 6

Predný vľavo - Plyn – 2UR (duálny) - 4.20 kW

Zadný ľavý - Plyn – AUX - 1.00 kW

Predný v strede - Plyn – AUX - 1.00 kW

Zadný stredný - Plyn – Polorýchly - 1.80 kW

Predný vpravo - Plyn – Polorýchly - 1.80 kW

Zadný pravý - Plyn – Rýchly - 2.90 kW

Typ plynových horákov Štandardný

Automatické Áno

elektronické zapálenie

Poistné plynové ventily Áno

Hlavice na horáky Matná čierna smaltovaná

Technické údaje hlavnej rúry



Počet svetiel 1

Číslo ventilátora 1

Čistý objem vnútorného priestoru 61 l

Hrubý objem, 1. vnútorný priestor 70 l

Celkový počet skiel dvierok 3

Počet termoreflexných skiel dvierok 1

Bezpečnostný termostat Áno

Chladiaci systém Tangenciálny

Materiál vnútorného priestoru	Smalt Ever Clean	Rozmery užitočného vnútorného priestoru (VxŠxH)	316x460x412 mm
Počet políc	4	Ovládanie teploty	Elektromechanický
Typ políc	Kovové regály	Spodné výhrevné teleso výkon	1200 W
Typ osvetlenia	Halogén	Vrchné výhrevné teleso – výkon	1000 W
Svetelný výkon	40 W	Výhrevné teleso grilu	1700 W
Nastavenie času varenia	Štart a stop	Veľký gril – výkon	2700 W
Otváranie dvierok	Otváranie z boku	Kruhové výhrevné teleso – výkon	2000 W
Vyberateľné dvierka	Áno	Typ grilu	Elektrický
Plne presklené vnútorné dvierka	Áno	Sklopný gril	Áno
Vyberateľné vnútorné dvierka	Áno		

Možnosti hlavnej rúry

Časovač	Áno	Minimálna teplota	50 °C
Koniec akustického alarmu pri varení	Áno	Maximálna teplota	260 °C

Technické údaje druhej rúry



Čistý objem druhého vnútorného priestoru	62 l	Plne presklené vnútorné dvierka	Áno
Hrubý objem, 2. vnútorný priestor	69 l	Vyberateľné vnútorné dvierka	Áno
Materiál vnútorného priestoru	Smalt Ever Clean	Celkový počet skiel dvierok	2
Počet políc	9	Počet termoreflexných skiel dvierok	1
Typ políc	Kovové regály	Bezpečnostný termostat	Áno
Počet svetiel	1	Chladiaci systém	Tangenciálny
Typ osvetlenia	Halogén	Rozmery užitočného vnútorného priestoru (VxŠxH)	605x275x370 mm
Svetelný výkon	40 W	Ovládanie teploty	Elektromechanický
Otváranie dvierok	Otváranie z boku	Circular heating element - Power	2500 W
Vyberateľné dvierka	Áno	Typ grilu	Elektrický

Možnosti pomocnej rúry

Minimálna teplota	50 °C	Maximálna teplota	245 °C
-------------------	-------	-------------------	--------

Technické údaje tretej rúry



Čistý objem, 3. vnútorný priestor	35 l	Vyberateľné vnútorné dvierka	Áno
Hrubý objem, 3. vnútorný priestor	41 l	Celkový počet skiel dvierok	3
Materiál vnútorného priestoru	Smalt Ever Clean	Počet termoreflexných skiel dvierok	1
Počet políc	2	Bezpečnostný termostat	Áno
Typ políc	Kovové regály	Chladiaci systém	Tangenciálny
Počet svetiel	1	Rozmery užitočného vnútorného priestoru (VxŠxH)	169x440x443 mm
Typ osvetlenia	Halogén	Ovládanie teploty	Elektromechanický
Svetelný výkon	40 W	Veľký gril – výkon	2700 W
Otváranie dvierok	Klapka dole	Typ grilu	Elektrický
Vyberateľné dvierka	Áno	Sklopný gril	Áno
Plne presklené vnútorné dvierka	Áno		

Možnosti tretej rúry

Minimálna teplota	50 °C	Maximálna teplota	260 °C
-------------------	-------	-------------------	--------

Vrátane príslušenstva pre hlavnú rúru a varnú dosku



Liatinový držiak panvice wok	1	Plech s hĺbkou 40 mm	1
Liatinový stojan na moku	1	Mriežka grilu	1
Regál so spätnou a bočnou zarážkou	2	Výsuvné vodiace koľajnice, čiastočné vysunutie	1

Vrátane príslušenstva pre vedľajšiu rúru



Mriežka rúry so spätnou zarážkou	3	Regál na taniere/ohrievač	1
----------------------------------	---	---------------------------	---

Vrátane príslušenstva pre tretiu rúru

Regál so spätnou a bočnou zarážkou	1	Plech s hĺbkou 40 mm	1
------------------------------------	---	----------------------	---

Elektrické pripojenie

Hodnotenie elektrického pripojenia	8300 W	Typ nainštalovaného elektrického kábla	Áno, jednofázový
Prúd	36 A	Možnosti prídavných pripojení	Áno, dvoj- a trojfázový

Napätie 220-240 V

Frekvencia
Svorkovnica

50/60 Hz
5 poles

Napätie 2 (V) 380-415 V

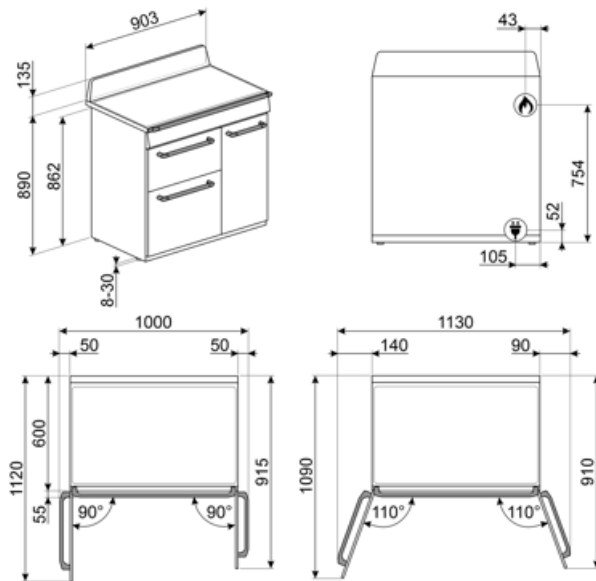

Compatible Accessories

AIRFRY

Rošt do teplovzdušnej fritézy AIRFRY. Ideálny ako náhrada tradičného pečenia v rúre, ale s menším množstvom kalórií a tuku. Vďaka nemu môžete variť rýchle a jednoduché jedlá ako hranolčeky, pečenú zeleninu a ryby, ktoré budú dozlatista upečené a chrumkavé.



BGTR9

Liatinová grilovacia platňa vhodná pre sporáky 90 cm Victoria, 60 a 90 cm Master a Sinfonia



BN640

Smaltovaný plech vhodný pre rúry 45 cm a 60 cm. Hĺbka 540 mm. Ideálny na varenie a pečenie mäsa a rýb v omáčke. Tiež vhodný na experimentovanie s ľahšími a chrumkavými jedlami

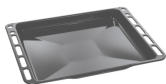

GTP

Čiastočne vyberateľné výsuvné vodiace lišty (1 úroveň) vhodné pre tradičné rúry. Sú vyrobené z nehrdzavejúcej ocele, zaručujú stabilitu a umožňujú hladké vyberanie plechov.



KIT1TR9N

Zástena čierna, 90 cm, vhodná pre sporáky TR90 a TR93 Victoria



PALPZ

Lopata na pizzu so sklopnou rúčkou. Rozmery D 31,5 x V 32,5 cm. Jednoduché a pohodlné používanie a skladovanie. Ideálna na profesionálne servírovanie pizze, chleba a chutných zákuskov bezpečným a profesionálnym spôsobom.



SMOLD

Súprava 7 silikónových formičiek na zmrzlinu, nanuky, pralinky, ľadové kocky, alebo na porciovanie jedla. Použiteľné od -60 °C do +230 °C

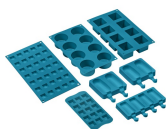

BBQ

Obojstranná platňa na BBQ. Vhodné na prípravu šťavnatých a chrumkavých jedál v rúre s typickou chuťou grilovania. Rebrovaná strana je obzvlášť vhodná pre mäso a syry. Hladká strana sa hodí pre ryby, morské plody a zeleninu.



BN620-1

Smaltovaný plech vhodný pre rúry 45 cm a 60 cm. Hĺbka 20 mm. Ideálny na chutné a sladké pečenie každého druhu.



BNP608T

Plech s teflónovým povrchom, hĺbka 8 mm, umiestňuje sa na mriežku



GTT

Úplne vyberateľné výsuvné vodiace lišty (1 úroveň) vhodné pre tradičné rúry. Sú vyrobené z nehrdzavejúcej ocele, zaručujú stabilitu a umožňujú hladké vyberanie plechov.



KITH93

Súprava výškový nadstavec (950 mm), čierna, vhodný pre sporáky TR93 (945-960 mm)



SFLK1

Detská poistka



































STONE

Obdĺžnikový žiaruvzdorný kameň ideálny na pečenie pizze s rovnakým výsledkom ako v klasickej peci na drevo. Dá sa používať aj na pečenie chleba, focacce a ďalších receptov, ako sú koláče, tortové korpusy alebo sušienky. Rozmery: D 42 x V 1,8 x H 37,5 cm.



Symbols glossary

 <p>A: Výkonnosť sušenia výrobku, zmeraná od A+++ po D/G v závislosti od radu výrobkov</p>	 <p>B: Energetické hodnotenie výrobku na stupnici od A+++ po D/G v závislosti od radu výrobkov.</p>
 <p>Ťažké liatinové stojany na panvice: pre maximálnu stabilitu a silu.</p>	 <p>Stĺpová inštalácia: Stĺpová inštalácia</p>
 <p>Systém chladenia vzduchu: na zaručenie bezpečných povrchových teplôt.</p>	 <p>Rozmrazovanie podľa času: Funkcia manuálne rozmrazovanie. Po uplynutí nastaveného času sa funkcia zastaví.</p>
 <p>Dvojité glazované dverka: Počet glazovaných dvierok.</p>	 <p>Trojité glazované dverka: Počet glazovaných dvierok.</p>
 <p>Smalt Ever Clean: Smalt Ever Clean sa nanáša elektrostaticky do všetkých rohov a okrajov, aby sa predišlo praskaniu v čase. Vďaka špeciálnemu pyrolytickému smaltu, odolnému voči kyselinám, príjemne svetlému a nízko poréznemu, sa dosahuje lepšie čistenie stien rúry. Zohrieva sa na 850 °C a pomaly polymerizuje vedecky stanovenou rýchlosťou, aby sa zaručila rovnomerná hĺbka a sila smalt Ever Clean predstavuje bezchybnú povrchovú vrstvu tak vo vnútornom priestore rúry, ako aj na plechoch, vďaka čomu sa povrchy rúry dlhodobo veľmi ľahko udržiavajú, keďže to znižuje lepenie tuku počas pečenia</p>	 <p>Základňa s ventilátorom: kombinácia ventilátora a spodného výhrevného telesa umožňuje rýchlejšie dokončiť prípravu jedla, ktoré je už uvarené na povrchu, ale ešte nie vo vnútri. Systém odporúčame na dokončenie prípravy jedla, ktoré je už dobre uvarené na povrchu, ale ešte nie vo vnútri, preto si vyžaduje o trochu vyššie teplo. Ideálny pre všetky druhy potravín.</p>
 <p>S ventilátorom: Intenzívne a rovnomerné tradičné varenie, vhodné aj pre zložité recepty. Ventilátor je aktivovaný a teplo prichádza súčasne zdola aj zhora. Varenie s vetraním zaručuje rýchlejší a rovnomernejší výsledok, pričom jedlo je zvonka voňavé a zvnútra šťavnaté. Ideálne pre zapekané cestoviny, sušienky, pečené mäso a torty.</p>	 <p>Statické: Tradičné varenie vhodné na prípravu pokrmov po jednom. Ventilátor nie je aktivovaný a teplo prichádza súčasne zvrchu aj zospodu. Statické varenie je pomalšie a chutnejšie, ideálne na dobre uvarené a suché jedla, aj vo vnútri. Ideálne na pečenie všetkých druhov mäsa, masného mäsa, chleba, plnených koláčov.</p>
 <p>Kruhové výhrevné teleso: ideálna funkcia na chutnejšiu prípravu všetkých druhov pokrmov. Teplo prichádza zo zadnej časti rúry a rýchlo a rovnomerne sa rozvádza Ventilátor je aktivovaný. Tiež sa dobre hodí na varenie na viacerých úrovniach bez miešania vôní a chutí.</p>	 <p>ECO: varenie s nízkou spotrebou energie: táto funkcia je obzvlášť vhodná na varenie na jednej polici s nízkou spotrebou energie. Odporúča sa pre všetky druhy potravín okrem tých, pri varení ktorých vzniká veľa vlhkosti (napr. zelenina). V záujme dosiahnutia čo najvyššej úspory energie a zníženého času odporúčame, aby ste potraviny vkladali do rúry bez predohrevu varného priestoru</p>
 <p>Výhrevné teleso grilu: Používanie grilu poskytuje vynikajúce výsledky pri pečení stredných a malých porcií mäsa, najmä v kombinácii s pečením na ražni (ak sa používa). Tiež ideálny na pečenie klobás a slaniny.</p>	 <p>Svetlo</p>
 <p>Plne presklené vnútorné dverka: Plne presklené vnútorné dverka, rovný povrch, ktorý sa ľahko čistí.</p>	 <p>Sklo vnútorných dvierok: dá sa pri čistení vybrať niekoľkými rýchlymi pohybmi.</p>

- | | | | |
|---|--|--|--|
|  | Bočné svetlá: Dve bočné svetlá oproti sebe výrazne zvyšujú viditeľnosť v rúre. |  | Ohrievanie regála na tanieri: funkcia na ohrievanie alebo udržiavanie teploty riadu. Položte plech na pečenie na najspodnejšiu policu a naložte naň jedlo, ktoré sa má ohriať. |
|  | Vnútorý priestor rúry má 2 rôzne úrovne varenia. |  | Vnútorý priestor rúry má 4 rôzne úrovne varenia. |
|  | Vnútorý priestor rúry má 9 rôznych úrovní varenia. |  | Výsuvné koľajnice: umožňujú vysunúť a skontrolovať pripravované jedlo bez toho, aby ste ho museli vybrať z rúry. |
|  | Elektronické riadenie: Umožňuje udržiavať teplotu v rúre s presnosťou na 2-3 °C. Vďaka tomu je možné variť pokrmy, ktoré sú citlivé na zmeny teploty, ako torty, nákypy a pudinky. |  | Sklopný gril: dá sa ľahko odpojiť, vybrať výhrevné teleso a jednoducho vyčistiť strop zariadenia. |
|  | Ultrarýchle horáky: Silné, ultrarýchle horáky s výkonom až 5 kW. |  | Čistenie parou: jednoduchá funkcia čistenia využívajúca paru na uvoľnenie zvyškov vo vnútornom priestore rúry. |
|  | Kapacita určuje využiteľný objem vo vnútornom priestore rúry v litroch. |  | Kapacita určuje využiteľný objem vo vnútornom priestore rúry v litroch. |
|  | Kapacita určuje využiteľný objem vo vnútornom priestore rúry v litroch. |  | Ovládanie regulačnými kolieskami |

Benefit (TT)

Plynová varná doska

Plyn poskytuje nepretržité ovládanie tepelného zdroja a zmena teploty je okamžitá

Vybavená termočlánkom, dodávka plynu je prerušená, ak sa plameň zahasí z dôvodu väčšej bezpečnosti.

Čistenie parou

Naliatím vody do výklenku na dne dutiny sa generuje para, ktorá zmäkčuje zvyšok a uľahčuje jeho odstránenie

Naliatím vody do výklenku na dne dutiny sa generuje para, ktorá zmäkčuje zvyšok a uľahčuje jeho odstránenie.

Ovládanie tlačidlami

Jednoduché a intuitívne nastavenia časovača jednoduchými tlačidlami

Skutočná konvekcia

Najlepšie varné výkony garantované ventilovaným cirkulačným prietokom

Viacnásobné ventilátory a vykurovacie články garantujú dokonalé aerodynamické prúdenie tepla, umožňujúce homogénne a rýchlejšie varenie vnútri dutiny.

Viacúrovňové varenie

Niektoré úrovne varenia umožňujú maximálnu flexibilitu použitia

Viacúrovňové halogénové svetlo

Vnútorne halogénové osvetlenie na rôznych úrovniach zaručuje vynikajúcu viditeľnosť

Odobratel'né vnútorné sklo

Vnútorne sklá dverí sú ľahko odobratel'né pre kompletne čistenie

Tangenciálne chladenie

Nový chladiaci systém s tangenciálnym ventilátorom a prietokom vzduchu z dverí do splashbacku

Výsuvné vodiace lišty

Jednoduché vybratie a bezpečné vloženie plechov do rúry vďaka výsuvným vodiacim lištám

Nastaviteľná výška

Varná doska zarovnaná s pracovnou plochou vďaka nastaviteľným nohám

Studené dvere

Počas akejkoľvek funkcie je sklo vonkajších dverí studené, čím sa zabraňuje rizikám popálenín

AirFry (FRITOVANIE VZDUCHOM voliteľné príslušenstvo)

Ľahšie a chutnejšie jedlo vďaka košu fritovania vzduchom (voliteľné príslušenstvo)

BBQ (voliteľné príslušenstvo)

Barbeque pečenie priamo v rúre s obojstranným grilom (BBQ voliteľné príslušenstvo)

Pizza kameň (voliteľné príslušenstvo)

Pečenie so žiaruvzdorným kameňom pre mäkkú a chrumkavú pizzu a kysnuté výrobky (KAMEŇ je voliteľné príslušenstvo)

Izotermická dutina

Najlepší varný výkon pri najvyššej energetickej účinnosti

Jediná turbína

Rúra má ventilátor vybavený cirkulačným vykurovacím článkom umožňujúcim varenie s rotujúcim teplom