

## TR93P

Bredd	90x60 cm
Antal ugnar med energideklaration	2
Kavitets värmekälla	Elektrisk
Typ av häll	Gashäll
Huvudugn, typ	Termoventilerad ugn
Typ av extraugn	Termoventilerad ugn
Rengöringssystem huvudugn	Vapor Clean
EAN-kod	8017709181703
Energiklass	A
Energiklass, andra ugnen	B



## Estetisk linje



Estetik	Victoria	Kontrollvred	Smeg Victoria
Design	Victoria	Färg på vred	Rostfritt stål
Färg	Creme	Antal vred	10
Finish	Högblank	Färg screentryck	Svart
Ytbehandling	Rostfritt stål	Typ av display	Elektronisk 5 knappar
kontrollpanel		Lucka	Med panel
Logotyp	assembled 50's	Typ av ugnsglas	Svart
Position logga	Upstand+ Kommandopanel	Ugnshandtag	Smeg Victoria
Bakkantslist	Ja	Färg på handtag	Borstat rostfritt stål
Färg på ram runt häll	Svart emalj	Sockel	Antracit
Typ av pannställ	Gjutjärn		
Typ av kontroller	Vred		

## Program/funktioner

Antal tillagningsfunktioner 5  
Traditionella tillagningsfunktioner



Statisk

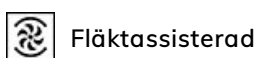

Fläktassisterad



Varmluft



Eco



Fläktassisterad undervärme

### Övriga funktioner



Tidsstyrd upptining

## Rengöringsfunktioner

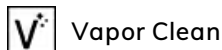



## Program/funktioner - extraugn

Tillagningsfunktioner i ugn 2 1  
 Traditionella ugnsfunktioner i ugn 2



## Program/funktioner - tredje ugn

Antal funktioner - tredje ugn 1  
 Ugnsbelysning   
 Stor grill 

## Tekniska egenskaper - häll



**Totalt antal kokzoner 6**

Vänster fram - Gas-2 URP (dubbel) - 4.20 kW

Vänster bak - Gas -AUX - 1.00 kW

Mitten fram - Gas -AUX - 1.00 kW

Mitten bak - Gas- SRD - 1.80 kW

Höger fram - Gas- SRD - 1.80 kW

Höger bak - Gas- RP - 2.90 kW

Brännare	Standard	Säkerhetsventiler	Ja
Aktivering av gas via vred	Ja	Brännarlock	Svart matt emalj

## Tekniska specifikationer - huvudugn



Antal ljuskällor	1	Antal glas i ugnsluckan	3
Antal fläktar	1	Antal värmereflekterande glas i lucka	1
Nettovolym 1:a ugn	61 l	Säkerhetstermostat	Ja
Bruttovolym 1:a ugn	70 l	Kylsystem	Tangentialt
Material ugn	Ever Clean emalj	Nettomått på ugnens insida (HxBxD)	316x460x412 mm
Antal hyllplan	4	Inställning av temperatur	Elektromekaniskt
Typ av hyllplan	Metallstegar	Effekt undervärme	1200 W
Typ av ljuskälla	Halogenlampor		
Effekt lampa	40 W		
Programmering av tillagningstid	Start/stopp		

Luckhångning	Sidohängd	Effekt övervärme	1000 W
Avtagbar lucka	Ja	Grillelement	1700 W
Innerlucka i helglas	Ja	Värmeelement bred grill - effekt	2 700 W
Avtagbar innerlucka	Ja	Effekt varmluftselement	2 000 W
		Typ av grill	Elektrisk
		Nedvikbart grillelement	Ja

## Alternativ för huvudugn

Timer	Ja	Min temperatur	50 °C
Koktidslarm	Ja	Max temperatur	260 °C

## Tekniska specifikationer - extraugn



Nettovolym 2:a ugn	62 l	Innerlucka i helglas	Ja
Bruttovolym 2:a ugn	69 l	Avtagbar innerlucka	Ja
Material ugn	Ever Clean emalj	Antal glas i ugnslucka	2
Antal hyllplan	9	Antal värmereflekterande glas i lucka	1
Typ av hyllplan	Metallstegar	Skyddstermostat	Ja
Antal ljuskällor	1	Kylsystem	Tangential
Typ av ljuskälla	Halogenlampor	Nettomått på ugnens insida (HxBxD)	605x275x370 mm
Effekt lampa	40 W	Temperatur	Elektromekaniskt
Luckhångning	Sidohängd	Varmluft - effekt	2500 W
Avtagbar lucka	Ja	Typ av grill	Elektrisk

## Alternativ för extraugn

Minimum temperatur	50 °C	Maximum temperatur	245 °C
--------------------	-------	--------------------	--------

## Tekniska specifikationer - tredje ugnen



Nettovolym 3:e ugn	35 l	Avtagbar innerlucka	Ja
Bruttovolym 3:e ugn	41 l	Antal glas i ugnslucka	3
Material ugn	Ever Clean emalj	Antal värmereflekterande glas i lucka	1
Antal hyllplan	2	Säkerhetstermostat	Ja
Typ av hyllplan	Metallskenor	Kylsystem	Tangential
Antal ljuskällor	1	Nettomått på ugnens insida (HxBxD)	169x440x443 mm
Typ av ljuskälla	Halogenlampor	Temperatur	Elektromekaniskt
Effekt lampa	40 W	Stor grill - effekt	2700 W
Lucköppning	Underhängd		
Avtagbar lucka	Ja		

---

Innerlucka i helglas	Ja	Typ av grill	Elektrisk
		Nedvikbart grillelement	Ja

## Alternativ för tredje ugn

---

Min temperatur	50 °C	Max temperatur	260 °C
----------------	-------	----------------	--------

## Standardtillbehör - huvudugn och häll

---



Wokhållare i gjutjärn	1	Ugnsplåt, 40 mm	1
Espressohållare	1	Ugns-galler	1
Galler med bakre stopp	2	Delvis utdragbara teleskopskenor	1

## Standardtillbehör - extraugn

---



Galler med stopp	3	Tallriksvärmare	1
------------------	---	-----------------	---

## Standardtillbehör - tredje ugn

---

Galler med bakre stopp	1	Ugnsplåt, 40 mm	1
------------------------	---	-----------------	---

## Elektrisk anslutning

---

Anslutningseffekt	8300 W	Typ av elkabel som installerats	Ja, 1-fas
Ström	36 A	Typ av sladd	Ja, 2- och 3-fas
Spänning	220-240 V	Frekvens	50/60 Hz
Spänning (V)	380-415 V	Typ av kopplingsplint	5 Polig

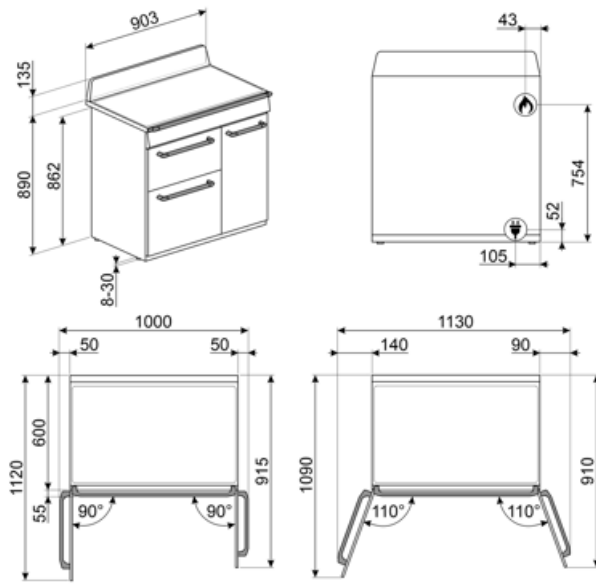

## Kompatibela Tillbehör

### AIRFRY

Insats för varmluftsfritering AIRFRY. Idealisk för att återskapa traditionell fritering i ugnen, men med färre kalorier och mindre fett. Det låter dig laga snabbt och enkelt rätter som pommes frites, stekta grönsaker och fisk, vilket säkerställer perfekt yta och krispighet.



### BGTR9

Grillplatta i gjutjärn, passar för 90 cm Victoria, 60 och 90 cm Master- och Sinfonia-spisar



### BN640

Emaljerad plåt för 60 och 45cm ugnar. Djup: 40mm. Perfekt för huvudrätter som stekar och fisk för att behålla vätskan i maten. Också idealisk för exprementering av lättare krispigare tillbehör.



### GTP

\*\*Delvis utdragbara teleskopskenor (1 nivå)\*\* Utdragning: 300 mm Material: Rostfritt stål AISI 430 polerat



### KIT1TR9N

Stänkskydd, 90x75 cm lämplig för TR9 Victoria spisar, svart



### PALPZ

Pizzaspade med fällbart handtag. Dimensioner: B:31,5 x H:32,5. Enkel att använda och förvara. Idealisk för bakning och servering av pizza och andra bakverk på ett säkert och professionellt sätt.



### BBQ

Dubbelsidig grillplatta. Lämplig för att återskapa saftiga och krispiga rätter i ugnen med den typiska smaken av grillad matlagning. Den räfflade sidan är särskilt lämplig för kött och ostar. Den släta sidan för fisk, skaldjur och grönsaker.



### BN620-1

Emaljerad plåt för 60 och 45cm ugnar. Djup: 20 mm. Idealisk för tillagning av huvudrätter och smakfulla desserter för att nå maximalt resultat avseende tillagning och smak.



### BNP608T

Teflonbelagd bakplåt, 8mm djup. Placeras på ugnsgaller.



### GTT

\*\*Helt utdragbara teleskopskenor (1 nivå)\*\* Utdragning: 433 mm Material: Rostfritt stål AISI 430 polerat



### KITH93

Höjningskit (950 mm), passar TR93-spisar



### SFLK1

Luckspärr till inbyggnadsugnar



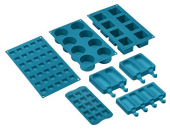

### SMOLD

























7st silikonformar för glass, isglass, praliner, iskuber, eller matportioner. Klarar temperaturer från -60°C till +230°C



### STONE

Rektangulär eldfast sten som är idealisk för pizzabakning och ger samma resultat som vedeldade ugnar. Kan även användas för brödbak, foccaccia och andra recept som pajer, mördegspajer eller kakor. Mått L 42 x H 1,8 x D 37,5 cm.

## Symbols glossary

 <p>Kraftiga gjutjärnsgaller: för maximal stabilitet och styrka.</p>	 <p>A: Product drying performance, measured from A+++ to D / G depending on the product family</p>
 <p>Installation i stapel</p>	 <p>Kontrollvred</p>
 <p>Luftkylsystem: för att säkerställa en säker yttemperatur.</p>	 <p>Tina efter tid: med denna funktion bestäms tiden för upptining av livsmedel automatiskt.</p>
 <p>2 skikt glas i luckan</p>	 <p>3 Skikt glas i luckan</p>
 <p>Produktens energimärkning, mätt från A +++ till D / G beroende på produktkategori.</p>	 <p>Emaljinteriör: Emaljinteriören i alla Smeg-ugnar har ett unik beläggning som hjälper till att hålla inredningen ren genom att minska mängden matfett som fastnar.</p>
 <p>Bas med fläkthfunktion: enbart kombinationen av fläkt och nedre värmeelement gör det möjligt att snabbare avsluta tillagningen av rätter som redan tillagats på ytan men inte inuti. Detta system rekommenderas för att avsluta tillagningen av livsmedel som redan är väl tillagade på ytan men inte på insidan och som därför kräver en måttligt högre värme. Perfekt för alla typer av maträtter.</p>	 <p>Fläkt med övre och nedre element: Elementen i kombination med fläkten bidrar till att ge mer jämn värme, en liknande metod som konventionell tillagning, så förvärmning krävs. Mest lämplig för föremål som kräver långsam tillagning</p>
 <p>Endast övre och nedre element: en traditionell tillagningsmetod som passar bäst för enstaka maträtter i mitten av ugnen. den övre delen av ugnen kommer alltid att vara hetast. Perfekt för stek, fruktkakor, bröd etc.</p>	 <p>Varmluft: Kombinationen av fläkten och det ringelementet runt det ger en varmluftstillagning. Detta ger många fördelar inklusive ingen förvärmning om tillagningstiden är mer än 20 minuter, ingen smaköverföring vid tillagning av olika livsmedel samtidigt, mindre energi och kortare tillagningstider. Bra för alla typer av mat.</p>
 <p>ECO: Kombinationen av grill, fläkt och undervärme är särskilt lämplig för tillagning av små mängder mat.</p>	 <p>Grillelement: Användning av grill ger utmärkta resultat vid tillagning av kött av medelstora och små portioner, speciellt i kombination med ett grillspett (där det är möjligt). Perfekt även för tillagning av korv och bacon.</p>
 <p>Belysning</p>	 <p>Innerlucka helt i glas: Innerlucka helt i glas, en enda flat yta som är enkel att hålla ren.</p>
 <p>Innerluckan i glas: kan enkelt avlägsnas för rengöring.</p>	 <p>Sidobelysning: Två lampor på motsatta sidor ökar synligheten inne i ugnen.</p>
 <p>Tallriksuppvärmning: funktion för uppvärmning eller varmhållning av maträtter. Placera bakplåten på den nedersta hyllan och stapla rätterna som ska värmas upp.</p>	 <p>Ugnsutrymmet har 2 olika matlagningsnivåer.</p>
 <p>Ugnsutrymmet har 4 olika matlagningsnivåer.</p>	 <p>Ugnsutrymmet har 9 olika matlagningsnivåer.</p>





Teleskopskenor: gör det möjligt att dra ut rätten och kontrollera den, utan att behöva ta ut den helt från ugnen.



Nedvikbart grillelement: den nedvikbara grillen kan lätt hakas av för att flytta värmeelementet och rengöra apparatens överdel i ett enkelt steg.



Ångrengöring: en enkel rengöringsfunktion som använder ånga för att lösgöra avlagringar i ugnsutrymmet.



Kapaciteten anger mängden användbart utrymme i ugnsutrymmet, i liter.



Elektronisk kontroll: Gör det möjligt att bevara temperaturen inne i ugnen med en precision på 2–3 °C. Därmed går det att tillaga måltider som är väldigt känsliga för temperaturförändringar, som mjuka kakor, souffléer och puddingar.



Ultrasnabba brännare: Kraftfulla ultrasnabba brännare erbjuder en effekt på upp till 5 kW.



Kapaciteten anger mängden användbart utrymme i ugnsutrymmet, i liter.



Kapaciteten anger mängden användbart utrymme i ugnsutrymmet, i liter.

---

## Benefit (TT)

---

### Gasspis

Gas ger permanent kontroll över värmekällan och temperaturförändringen är omedelbar

Spisen är utrustad med ett termoelement vilket gör att gastillförseln stängs av om flammen släcks, vilket ger en högre säkerhet.

### Vapor Clean

Genom att fylla på vatten i en fördjupning i botten av kaviteten genereras ånga. Ångan mjukgör resterna och gör det enklare att avlägsna dem.

Genom att fylla på vatten i en fördjupning i botten av kaviteten genereras ånga. Ångan mjukgör resterna och gör det enklare att avlägsna dem.

### Knappkontroll

Enkel och intuitiv timerinställning med enkla knappar

### Sann konvektion

De bästa matlagingsresultaten garanteras tack vare ventilerat, cirkulärt flöde

Flera fläktar och värmeelement garanterar ett perfekt, aerodynamiskt värmeflöde vilket möjliggör en homogen och snabbare tillagning inne i ugnskaviteten.

### Matlagning på flera nivåer

Flera matlagingsnivåer möjliggör maximal användningsflexibilitet

### Halogenbelysning på flera nivåer

Intern halogenbelysning på olika nivåer försäkrar utmärkt synlighet

### Borttagbart innerglas

Luckans inre glas är enkla att ta bort för komplett rengöring

### Tangentiell kylning

Nytt kylsystem med tvärströmsfläkt och luftflöde från luckan till stänkskyddet

### Teleskopskenor

Enkelt uttag och säker insättning av bleck i ugnen tack vare teleskopskenor

### Justerbar höjd

Spishäll i samma plan som köksbänken, tack vare justerbara fötter

### Kall lucka

Det yttre glaset i luckan är kallt under alla funktioner, vilket undviker alla typer av brännskador

#### **AirFry (LUFTFRITÖS valfritt tillbehör)**

Lättare och mer smakrik mat tack vare luftfritöskorgen (valfritt tillbehör)

#### **Grill (valfritt tillbehör)**

Grilla direkt i ugnen med den dubbelsidiga grillen (Grill är ett valfritt tillbehör)

#### **Pizzasten (alternativt tillbehör)**

Baka med pizzasten och få mjuka, knapriga pizzor och jästprodukter (STEN valfritt tillbehör)

#### **Isotermisk kavitet**

Den bästa matlagingsprestandan vid högsta energieffektivitet

#### **Enkel turbin**

Ugnen har en fläkt utrustad med ett cirkulärt värmeelement vilket möjliggör matlagning med roterande värme