

TR93PD

Komfurstørrelse	90x60 cm
Antal rummed energimærke	2
Hulrumsvarmekilde	Elektrisk
Komfur type	Gas
Hovedovn, type	Termoventileret ovn
Primær ovntype	Termoventileret ovn
Rengøringsystem hovedovn	Damprens
EAN-kode	8017709209469
Energieffektivitetsklasse	A
Energieffektivitetsklasse, andet rum	B



Æstetik











Æstetik	Victoria	Betjeningsknapper	Smeg Victoria
Design	Victoria	Betjening farve	Rustfrit stål
Farve	Creme	Ant. knapper	10
Kommandopanel finish	Metalemaljeret	Farve silketryk	Sort
Logo	samlede 50ere	Display	elektronisk 5 knapper
Logoposition	Liste+ Kommandopanel	Låge	Med ramme
Liste	Ja	Glastype	Sort
Farve på kogeplade	Sort emalje	Håndtag	Smeg Victoria
Pandeholder type	Støbejern	Håndtag farve	Børstet rustfrit stål
Type af betjeningsindstilling	Betjeningsknapper	Sokkel	Antracit

Programmer/Funktioner

Ant. madlavningsfunktioner	8
----------------------------	---

Traditionelle madlavningsfunktioner

 Statisk	 Varmluft	 Turbo (varmluft + bund + øvre + ventilator)
 Eco	 Lille grill	 Stor grill
 Ventilator grill (stor)	 Ventilator-assisteret bund	

Andre funktioner

 Optøning efter tid

Rengøringsfunktioner

 Damprens

Programmer/funktioner ekstra ovn

Madlavningsfunktioner, 2. rum	1
Traditionelle madlavningsfunktioner, 2. rum	
 Varmluft	

Programmer/Funktioner tredje ovn

Ant. funktioner tredje ovn	1
Ovnlys	
Fuld grill	

Komfur tekniske egenskaber

			
Zoner i alt 6			
Forrest til venstre - Gas - 2URP (dobbelt) - 4.20 kW			
Bagest til venstre - Gas - AUX - 1.00 kW			
Forrest i midten - Gas - AUX - 1.00 kW			
Bagest center - Gas - Semi-hurtig - 1.80 kW			
Forrest til højre - Gas - Semi-hurtig - 1.80 kW			
Bagest højre - Gas - RP - 2.90 kW			
Blus	Standard	Gas sikkerhedsventiler	Ja
Automatisk elektronisk tænding	Ja	Kogepladeskulere	Matsort emaljeret

Primær ovn tekniske egenskaber



Antal lamper	1	Samlet antal lågeglas	3
Ventilatorantal	1	Antal termoreflekterende lågeglas	1
Nettovolumen, 1. rum	61 l	Sikkerhedstermostat	Ja
Bruttovolumen, 1. hulrum	70 l	Kølesystem	Tangentiel
Ovnrum materiale	Ever Clean-emaalje	Nettodimensioner for indvendigt rum (HxBxD)	316x444x425 mm
Antal hylder	4	Temperaturstyring	Elektro-mekanisk
Hylde type	Metalhylder	Bund-varmelegeme effekt	1200 W
Type af lamper	Halogen	Øvre varmelegeme - effekt	1000 W
Lys effekt	40 W	Grillelement	1700 W
Tidsindstilling	Start og stop	Stor grill – effekt	2700 W
Lågeåbning	Sideåbning	Varmluftselement - effekt	2000 W
Aftagelig låge	Ja	Grill-type	Elektrisk
Inderlåge i fuldt glas	Ja	Hældegitte	Ja
Aftagelige indvendig låge	Ja		

Valg hovedovn

Timer	Ja	Min. temperatur	50 °C
Lydalarm for slut på tilberedning	Ja	Maksimal temperatur	260 °C

Ekstra ovn tekniske egenskaber



Netto volumen, 2. rum	62 l	Inderlåge i fuldt glas	Ja
Bruttovolumen, 2. rum	69 l	Aftagelige indvendig låge	Ja
Ovnrum materiale	Ever Clean-emaalje	Samlet antal lågeglas	2
Antal hylder	9	Antal termoreflekterende lågeglas	1
Hylde type	Metalhylder	Sikkerhedstermostat	Ja
Antal lamper	1	Kølesystem	Tangentiel
Type af lamper	Halogen	Nettodimensioner for indvendigt rum (HxBxD)	605x275x370 mm
Lys, effekt	40 W	Temperaturstyring	Elektro-mekanisk
Lågeåbning	Åbning i siden	Varmluftselement - effekt	2500 W
Aftagelig låge	Ja		

Valg ekstra ovn

Min. temperatur	50 °C	Maksimal temperatur	245 °C
-----------------	-------	---------------------	--------

Tredje ovn tekniske egenskaber



Netto volumen, 3. rum	35 l	Aftagelige indvendig låge	Ja
Bruttovolumen, 3. rum	41 l	Samlet antal lågeglas	3
Ovnrum materiale	Ever Clean-emaile	Antal termoreflekterende lågeglas	1
Antal hylder	2	Sikkerhedstermostat	Ja
Hylde type	Metalhylder	Kølesystem	Tangentiel
Antal lamper	1	Nettodimensioner for indvendigt rum (HxBxD)	169x440x443 mm
Type af lamper	Halogen	Temperaturstyring	Elektro-mekanisk
Lys effekt	40 W	Stor grill – effekt	2700 W
Lågeåbning	Flap ned	Grill-type	Elektrisk
Aftagelig låge	Ja	Hældegitte	Ja
Inderlåge i fuldt glas	Ja		

Valg tredje ovn

Min. temperatur	50 °C	Maksimal temperatur	260 °C
-----------------	-------	---------------------	--------

Medfølgende tilbehør hovedovn



Wokholder i støbejern	1	40mm dyb plade	1
Espressoholder i jern	Ja	Gitterindsats	1
Ovngitter med bag- og sidestop	2	Teleskopskinne, delvist udtræk	1

Medfølgende tilbehør ekstra ovn



Ovngitter med bagstop	4	Tallerkenreol-/varmer	1
-----------------------	---	-----------------------	---

Medfølgende tilbehør tredje ovn

Rist med bag- og sidestop	1	40mm dyb plade	1
---------------------------	---	----------------	---

Elektrisk tilslutning

Elektrisk klassificering 8300 W
Nuværende 36 A
Spænding 220-240 V
Spænding 2 (V) 380-415 V

Kontroller ledning Ja
Frekvens 50/60 Hz
Morsettiera 5 ben

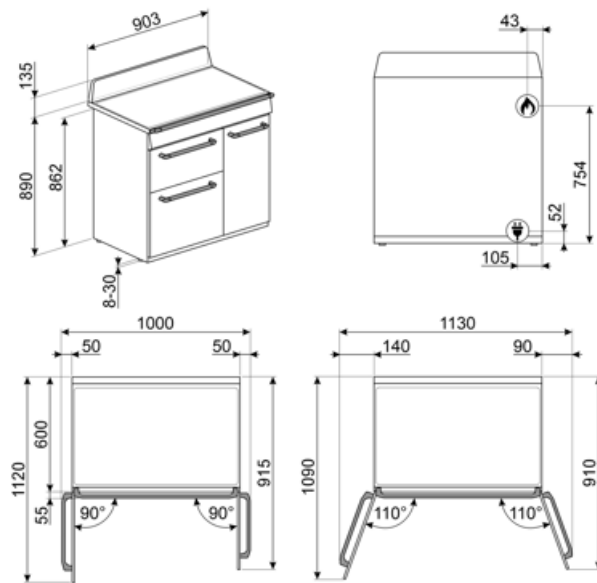

Compatible Accessories



BGTR9

Støbejerns grillplade der passer til 90 cm Victoria, 60 og 90 cm Master og Sinfonia fritstående komfurer



BN640

Emaljeret bakke, 40 mm dyb



GTP

Delvist udtrækelige teleskop-skiner (1 niveau) Udtrækning: 300 mm
Materiale: Rustfrit stål AISI 430 poleret



KIT1TR9N

Splashback, 90x75 cm passer til TR9 Victoria fritstående komfurer, sort



KITH93

Højdeudvidelsessæt (950 mm), passer til TR93 fritstående komfurer

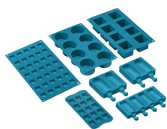

SMOLD

Sæt med 7 silikoneforme til is, ispinde, praliner, isterninger eller til portionsanretning af mad. Brugbar fra -60°C til +230°C



WOKGHU

Cast-Iron WOK Support



BN620-1

Emaljeret bakke, 20 mm dyb



BNP608T

Teflonbelagt bakke, 8 mm dybde, skal placeres på gitteret



GTT

Udtrækelige teleskop-skiner (1 niveau) Udtrækning: 433 mm
Materiale: Rustfrit stål AISI 430 poleret



KIT600TR93

Dækstrimmel til kogeplade bagside, passer til TR93 Victoria fritstående komfurer



PALPZ

















Pizzaspade med håndtag der kan foldes væk width: 315mm længde: 325 mm





















STONE

Rektangulært ildfast sten ideel til at lave pizzaer med, med samme resultat som en typisk træfyret ovn. Kan også bruges til bage brød med, focacciaer og andre opskrifter som tærter, flan eller småkager
Dimensioner: L42 x H1,8 x P37,5 cm.

Symbols glossary

 <p>Tunge støbejernsgrydereoler: til maksimum stabilitet og styrke.</p>	 <p>A: Product drying performance, measured from A+++ to D / G depending on the product family</p>
 <p>Installation i søjle: Installation i søjle</p>	 <p>Knapbetjening</p>
 <p>Luftkølesystem: for at sikre en sikker overfladetemperatur.</p>	 <p>Optøning på tid: Manuel optøningsfunktion. Ved afslutningen af den indstillede varighed stopper funktionen.</p>
 <p>Dobbelte glaslåger: Antal glaslåger.</p>	 <p>Triple glaslåger: Antal glaslåger.</p>
 <p>B: Produktets energiklassificering målt fra A+++ til D / G afhængigt af produktfamilien.</p>	 <p>Ever Clean Emalje: Ever Clean emalje påføres elektrostatisk, hjørne til hjørne og kant til kant for at forhindre revner over tid. Det er en særlig pyrolytisk emalje, der er resistent over for syrer, der ud over at være behageligt lys, fremmer større rengøring af ovnvæggene takket være dens lavere porøsitet. Den bages ved over 850 °C og polymeriseres langsomt med en videnskabeligt bestemt hastighed for at sikre ensartet dybde og styrke Ever Clean emalje skaber en upåklagelig finish både på indersiden af ovnen og på bakkene, hvilket gør ovnens overflader utrolig lette at vedligeholde over tid, da det reducerer vedhæftningen af fedt under tilberedningen</p>
 <p>Ventilatorassisteret bund: blandingen af ventilator og lavere varmeelement alene gør det muligt at afslutte tilberedning af mad, der allerede er tilberedt på overfladen, men ikke indeni hurtigere. Dette system anbefales at afslutte tilberedning af mad, der allerede er godt tilberedt på overfladen, men ikke indeni, hvilket derfor kræver en moderat højere varme. Ideel til enhver form for mad.</p>	 <p>Statisk: Traditionel madlavning egnet til tilberedning af en ret ad gangen. Ventilatoren er ikke aktiv, og varmen kommer samtidig nedenfra og ovenfra. Statisk madlavning er langsommere og mere delikat, ideel for at opnå veltilberedte og tørre retter selv indeni. Ideel til tilberedning af alle former for stege, fedt kød, brød, fyldte kager.</p>
 <p>Varmluft: det er den perfekte funktion til at tilberede alle typer retter på en mere delikat måde. Varmen kommer fra bagsiden af ovnen og fordeles hurtigt og jævnt Ventilatoren er aktiv. Det er også ideelt til madlavning på flere niveauer uden at blande lugt og smag.</p>	 <p>ECO: tilberedning med lavt energiforbrug: denne funktion er særligt velegnet til madlavning på en enkelt hylde med lavt energiforbrug. Det anbefales til alle typer mad undtagen dem, der kan generere meget fugt (f.eks. grøntsager). For at opnå maksimal energibesparelse og reducere tid anbefales det at sætte maden i ovnen uden at forvarme ovnrummet</p>
 <p>Grill: Meget intens varme kommer kun ovenfra fra et dobbelt varmeelement. Ventilatoren er ikke aktiv. Giver fremragende grill- og gratinerende resultater. Bruges i slutningen af madlavningen, giver det en ensartet bruning til retter.</p>	 <p>Grill-legeme: Brug af grill giver fremragende resultater, når der tilberedes kød af mellemstore og små portioner, især når det kombineres med et rotisserie (hvor det er muligt). Også ideel til tilberedning af pølser og bacon.</p>

-  Halv grill: Til hurtig madlavning og bruning af mad. De bedste resultater opnås ved at bruge den øverste hylde til små genstande, de nederste hylde til større, såsom koteletter eller pølser. Med halv grill genereres kun varme i midten af legemet, så det er ideelt til mindre mængder.
-  Lys
-  Inderlåge i ren glas: Inderlåge i ren glas, en enkelt flad overflade, som er nem at holde ren.
-  Sidelys: To modstående sidelygter øger synligheden inde i ovnen.
-  Ovnrummet har 2 forskellige tilberedningsniveauer.
-  Ovnrummet har 9 forskellige tilberedningsniveauer.
-  Elektronisk betjening: Giver dig mulighed for at opretholde temperaturen inde i ovnen med nøjagtigheden 2-3 °C. Dette gør det muligt at tilberede måltider, der er meget følsomme over for temperaturændringer, såsom kager, souffles, buddinger.
-  Ultra hurtige brændere: Kraftige ultrahurtige brændere tilbyder op til 5kW effekt.
-  Kapaciteten angiver mængden af anvendelig plads i ovnrummet i liter.
-  Kapaciteten angiver mængden af anvendelig plads i ovnrummet i liter.
-  Ventilatorgrill: meget intens varme kommer kun ovenfra fra et dobbelt varmeelement Ventilatoren er aktiv. Det muliggør optimal grillning af tykkeste kød. Ideel til store kødudskæringer.
-  Turbo: varmen kommer fra 3 retninger: over, under og fra bagsiden af ovnen Ventilatoren er aktiv. Det giver mulighed for hurtig madlavning, selv på flere hylde uden at blande aromaerne. Ideel til store mængder eller fødevarer, der kræver intens tilberedning.
-  Glasset på inderlågen: kan fjernes med få hurtige bevægelser for rengøring.
-  Opvarmning af tallerkenstativ: funktion til opvarmning eller opvarmning af tallerkener. Læg bagepladen på den nederste hylde, og sæt de retter, der skal opvarmes, op.
-  Ovnrummet har 4 forskellige tilberedningsniveauer.
-  Teleskopskinner tillader at retten trækkes ud så man kan holde øje med den uden at tage den helt ud af ovnen.
-  Hældegitter: hældegitteret kan let hægtes af for at kunne bevæge varmelegemet og rengøre apparatets top i et enkelt trin.
-  Vapor Clean: En simpel rengøringsfunktion, der bruger damp til at løsne aflejringer i ovnrummet.
-  Kapaciteten angiver mængden af anvendelig plads i ovnrummet i liter.

Benefit (TT)

Gaskomfur

Gas giver permanent kontrol over varmekilden, og temperaturændringen er øjeblikkelig

Udstyret med et termoelement afbrydes gasforsyningen, hvis flammen slukkes, for større sikkerhed.

Damprens

Ved at indsætte vand i en fordybning i bunden af hulrummet dannes damp, som blødgør resterne og letter deres fjernelse

Ved at indsætte vand i en fordybning i bunden af hulrummet dannes der damp, som blødgør resterne og letter deres fjernelse.

Knapkontrol

Nem og intuitiv timerindstilling med enkle knapper

Ægte varmluft

Den bedste madlavningsydelse garanteret af ventileret cirkulært flow

Flere ventilatorer og varmeelementer garanterer den perfekte aerodynamiske varmestrøm, hvilket muliggør homogen og hurtigere tilberedning inde i hulrummet.

Flerniveaus madlavning

Flere tilberedningsniveauer giver maksimal brugsfleksibilitet

Flerniveaus halogenlys

Indvendig halogenbelysning på forskellige niveauer garanterer fremragende synlighed

Aftageligt indvendigt glas

Indvendige lågeglas er let aftagelige for fuldstændig rengøring

Tangentiel køling

Nyt kølesystem med tangentiel ventilator og luftstrøm fra lågen til stænklade

Teleskop-skiner

Nem udsugning og sikker isætning af bakker i ovnen takket være teleskopskinner

Justerbar højde

Komfuret flugter med arbejdsområdet takket være justerbare fødder

Kold låge

Under enhver funktion er det udvendige lågeglas koldt, så man undgår risiko for forbrændinger

AirFry (AIRFRY valgfrit tilbehør)

Lettere og mere smagfuld mad takket være airfry-kurv (valgfrit tilbehør)

BBQ (valgfrit tilbehør)

Tilberedning med grill direkte i ovnen med den dobbeltsidede grill (BBQ tilbehør)

Pizzasten (valgfrit tilbehør)

Bagning med ildfast sten til bløde og sprøde pizza- og gærprodukter (STONE valgfrit tilbehør)

Isotermisk hulrum

Den bedste madlavningsydelse ved den højeste energieffektivitet

Enkelt turbine

Ovnen har en ventilator udstyret med et cirkulært varmeelement, der tillader madlavning med roterende varme