

TR93X

Størrelse komfyr	90x60 cm
Antall stekeovner med energimerking	2
Varmekilde kammer	Elektrisk
Type platetopp	Gass
Hovedovn, type	Termoventilert ovn
Hovedovnstype	Ventilert
Rengjøringsystem hovedovn	Hydrolytisk
EAN-kode	8017709191016
Energi effektivitetsklasse	A
Energi effektivitetsklasse, stekeovn 2	B



Estetisk linje











Estetikk	Victoria	bryterne	Smeg Victoria
Design	Victoria	kontroller farge	Rustfritt stål
Farge	Rustfritt stål	Antall kontroller	10
Overflate kommandopanel	Rustfritt stål	Farge på silketrykk	Sort
Logo	monterte 50`s	Type display	5 elektroniske knapper
Posisjon logo	Kakefat+ Kommandopanel	Ovnsdør	Med panel
Kakefat	Ja	Glasstype i ovnsdør	Stopsol
Hettefarge	Rustfritt stål	Håndtak	Smeg Victoria
Kasserollestativtype	Støpejern	Håndtak farge	Børstet rustfritt stål
Type kontroll innstilling	Vridere	Sokkel	Antrasitt

Programmer/funksjoner

Antal kokefunksjoner	8
----------------------	---

Tradisjonelle tilberedningsfunksjoner

 Statisk	 Varmluft	 Turbo (varmluft undervarme + overvarme + vifte)
 Eco	 Liten grill	 Stor grill
 Vifte grill (stor)	 Vifte assistert base	



Andre funksjoner

 Tine etter tid

Rengjøringsfunksjoner

 Damprens









Programmer/funksjoner – tredje ovn

Antall funksjoner tredje ovn	1
Ovnslampe	
Grill, stor	

Tekniske data – kokeplate

 UR	
Antall tilberedningssoner 6	
Venstre foran - Gass - 2URP (dobbelt) - 4.20 kW	
Venstre bak - Gass - AUX - 1.00 kW	
Midten foran - Gass - AUX - 1.00 kW	
Midten bak - Gass - SRD - 1.80 kW	
Høyre foran - Gass - SRD - 1.80 kW	
Høyre bak - Gass - RP - 2.90 kW	
Brennere Standard	Gass sikkerhetsarmatur Ja
Automatisk elektronisk aktivering Ja	Brennerlokk Mattsort emaljert

Tekniske data – hovedovn

        	
Antall lamper 1	Antall glass i ovnsdøren 3
Nettovolum, stekeovn 1 61 l	

Bruttovolum, stekeovn 1	70 l	Antall varmereflekerende glass i dør	1
Materiale ovnsrom	Ever clean-emaasje	Sikkerhetstermostat	Ja
Antall hyller	4	Kjølesystem	Tangential
Type hylleplan	Metalstativer	Nettomål for ovnsrom (H x B x D)	316x444x425 mm
Lystype	Halogen	Temperaturkontroll	Elektromekanisk
Lyseffekt	40 W	Undervarmeelement, effekt	1200 W
Tidsinnstilling	Start og stopp	Overvarmeelement – effekt	1000 W
Dør åpning type	sideåpning	Grillelement	1700 W
Avtakbar dør	Ja	Stor grill – effekt	2700 W
Innerdør i helglass	Ja	Varmluftselement - effekt	2000 W
Avtakbar innerdør	Ja	Grill type	Elektrisk
		vippe grill	Ja

Funksjoner for hovedovn

Timer	Ja	Laveste temperatur	50 °C
Lydsignal for tilberedningslutt	Ja	Høyeste temperatur	260 °C

Tekniske data – ekstraovn



Nettovolum, stekeovn 2	62 l	Innerdør i helglass	Ja
Nettovolum, stekeovn 2	69 l	Avtakbar innerdør	Ja
Materiale ovnsrom	Ever clean-emaasje	Antall glass i ovnsdøren	2
Antall hyller	9	Antall varmereflekerende glass i dør	1
Type hylleplan	Metalstativer	Sikkerhetstermostat	Ja
Antall lamper	1	Kjølesystem	Tangential
Lystype	Halogen	Nettomål for ovnsrom (H x B x D)	605x275x370 mm
Lyseffekt	40 W	Temperaturkontroll	Elektromekanisk
Dør åpning type	Sideåpning	Varmluftselement - effekt	2500 W
Avtakbar dør	Ja		

Funksjoner for ekstraovn

Laveste temperatur	50 °C	Høyeste temperatur	245 °C
---------------------------	-------	---------------------------	--------

Tekniske data – tredje ovn



Nettovolum, stekeovn 3	36 l	Avtakbar innerdør	Ja
Bruttovolum, stekeovn 3	41 l	Antall glass i ovnsdøren	3
Materiale ovnsrom	Ever clean-omalje	Antall varmereflekerende glass i dør	1
Antall hyller	2	Sikkerhetstermostat	Ja
Type hylleplan	Metalstativer	Kjølesystem	Tangential
Antall lamper	1	Nettomål for ovnsrom (H x B x D)	169x440x443 mm
Lystype	Halogen	Temperaturkontroll	Elektromekanisk
Lyseffekt	40 W	Stor grill – effekt	2700 W
Dør åpning type	klaff ned	Grill type	Elektrisk
Avtakbar dør	Ja	vippe grill	Ja
Innerdør i helglass	Ja		

Funksjoner for tredje ovn

Laveste temperatur	50 °C	Høyeste temperatur	260 °C
---------------------------	-------	---------------------------	--------

Standardtilbehør – hovedovn



Wokholder i støpejern	1	40mm ovnsbrett	1
Espressoholder i støpejern	1	Ovnsrist	1
Ovnsrist med bakre stopp og sidestopp	2	Delvis uttrekkbar teleskopskinne	1

Standardtilbehør – ekstraovn



Ovnsrist med bakre stopp	4	Tallerkenvarmere	1
---------------------------------	---	-------------------------	---

Standardtilbehør – tredje ovn

Rist med bakre stopp og sidestopp	1	40mm ovnsbrett	1
--	---	-----------------------	---

Elektrisk tilkobling

Elektrisk tilkoblingseffekt	8300 W	Spenning (V)	380-415 V
Strøm	36 A	Frekvens	50/60 Hz
Spenning	220-240 V	Morsettiera	5-polet

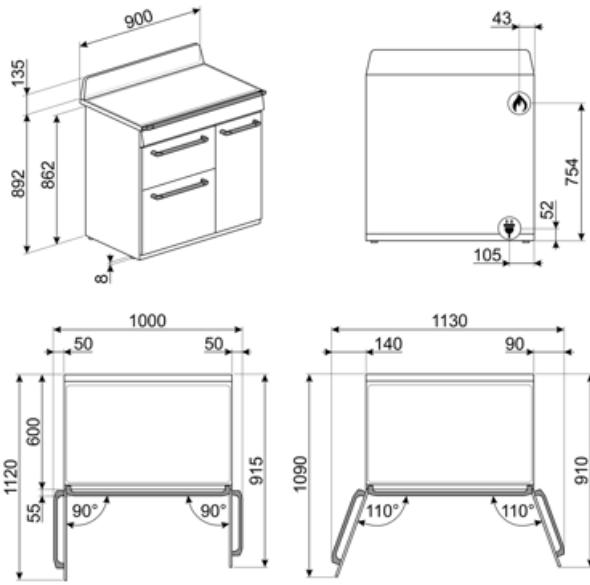

Compatible Accessories



BGTR9

Grillplate i støpejern egnet for 90 cm Victoria, 60 og 90 cm Master og Sinfonia komfyrer



BN620-1

Emaljert brett, 20 mm dypt



BN640

Emaljert brett, 40mm dypt



GTP

Delvis uttrekkbare teleskopskinner (1 nivå) Utstrek: 300 mm Materiale: Rustfritt stål AISI 430 polert



GTT

Helt uttrekkbare teleskopskinner (1 nivå) Utstrek: 433 mm Materiale: Rustfritt stål AISI 430 polert



KIT1TR9N

Veggplate 90x75 cm, egnet for TR9 Victoria-komfyrer, sort



PALPZ

Pizzaspade med foldbart håndtak bredde: 315 mm lengde: 325 mm

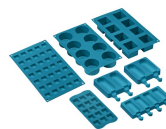

SMOLD

















Sett med 7 silikonformer for iskrem, saftis, praliner, isbiter eller til mat. Kan brukes mellom -60°C og +230°C





















WOKGHU

Cast-Iron WOK Support

Symbols glossary

 <p>Gryterister i støpejern, høy ytelse: For maksimal stabilitet og styrke.</p>	 <p>A: Product drying performance, measured from A+++ to D / G depending on the product family</p>
 <p>Stablet installasjon: Stablet installasjon</p>	 <p>Bryterknottkontroll</p>
 <p>Luftkjølesystem: For å garantere en sikker overflatetemperatur.</p>	 <p>Tidsstyrt tining: Manuell tinefunksjon. Når den innstilte tiden løper ut vil funksjonen stanse.</p>
 <p>Dobbel glassdør: Antall glassdører.</p>	 <p>Trippel glassdør: Antall glassdører.</p>
 <p>B: Produktets energimerking, målt fra A+++ til D/G avhengig av produktfamilie.</p>	 <p>Ever Clean Enamel: Ever Clean emaljen påføres elektrostatisk, fra hjørne til hjørne og kant til kant, for å unngå sprekkekanaler over tid. Det er en spesielt pyrolytisk emalje, med høy motstand mot syrer i tillegg til å ha en behagelig glans, som muliggjør bedre rengjøring av ovnsveggene takket være sin lavere porøsitet. Den bakes ved 850 °C og polymeriseres ved en vitenskapelig fastsatt hastighet for å sikre en jevn dybde og styrke. Ever Clean emalje gir et ulastelig sluttresultat både på innsiden av ovnen og på brettene, noe som gjør at flatene til ovnen er svært enkle å vedlikeholde over tid siden fett ikke fester seg ved steking</p>
 <p>Vifteassistert med underelement: Blandingen av vifte og underelement gjør det mulig å avslutte steking av mat som allerede er ferdig utvendig men ikke innvendig. Dette systemet anbefales brukt for å avslutte steking av mat som allerede er velstekt utvendig, men ikke innvendig, og derfor trenger en moderat høyere varme. Ideell for alle typer mat.</p>	 <p>Statisk: Tradisjonell steking egnet for tilberedelse av en rett av gangen. Viften er ikke aktiv og varmen kommer fra undersiden og oversiden samtidig. Statisk steking er langsommere og mer delikat, ideell for godt stekte retter som er tørre også innvendig. Ideelt for steking av alle typer steker, kjøtt med mye fett, brød, kaker med fyll.</p>
 <p>Circulaire: Den perfekte funksjonen for å steke alle typer retter på en mer delikat måte. Varmen kommer fra baksiden av ovnen og fordeles hurtig og jevnt. Viften er aktiv. Den er også ideell for steking på flere nivåer uten å blande lukter og smaker.</p>	 <p>ECO: Lavt energiforbruk ved steking. Denne funksjonen er særlig egnet for steking på en halv hylle med lavt energiforbruk. Den er anbefalt for alle typer mat bortsett fra de som kan generere store mengder fuktighet (for eksempel grønnsaker). For å oppnå maksimal energibesparelse og redusere tidsbruken, anbefales det å legge maten i ovnen uten å forhåndsvarme stekekammeret</p>
 <p>Grill: Svært intens varme kommer kun ovenfra fra et dobbelt varmeelement. Viften er ikke aktiv. Gir ypperlige grill- og gratineringsresultater. Brukes ved endt steking for å gi et en jevn bruking av retten.</p>	 <p>Grillelement: Bruk av grill gir ypperlige resultater når man skal tilberede kjøtt med middels eller liten størrelse, spesielt når kombinert med rotisserie (hvis relevant). Er også ideelt for å tilberede pølser og bacon.</p>

-  Halv grill: For hurtig steking og bruning av mat. Beste resultater oppnås ved å bruke øvre hylle for små retter og den nedre hyllen for større sådanne, som koteletter eller pølser. For halv grill vil varmen genereres i midten av elementet, slik at den er ideell for små mengder.
-  Lampe
-  Helglassinnerdører: Helglassinnerdører: En enkel flat overflate som er enkel å holde ren.
-  Sidelys: To motstående sidelys øker sikten på innsiden av ovnen.
-  Ovnkammeret har 2 forskjellige stekenivåer.
-  Ovnkammeret har 9 forskjellige stekenivåer.
-  Elektronisk kontroll: Gjør det mulig å kontrollere temperaturen i ovnen med en presisjon på 2-3 °C. Dette gjør det mulig å steke mat som er svært følsom for temperaturendringer, slik som kaker, soufflé, puddinger.
-  Ultra Rapid brennere: Kraftige Ultra Rapid hurtigbrennere på opptil 5kw effekt.
-  Kapasiteten angir mengden anvendbar plass i ovnen oppgitt i liter.
-  Kapasiteten angir mengden anvendbar plass i ovnen oppgitt i liter.
-  Viftegrill: Svært intens varme kommer kun ovenfra fra et dobbelt varmeelement. Viften er aktivert. Gir optimal grilling av de tykkeste kjøttstykkene. Ideelt for store kjøttstykker.
-  Turbo: Varmen kommer fra tre retninger: Ovenfra, nedenfra og fra baksiden av ovnen. Viften er aktiv. Gir hurtigere matlaging, selv på flere nivåer uten blanding av aromaer. Ideell for store matvolum eller mat som krever intens steking.
-  Innerdørglasset kan fjernes med noen få enkle rengjøringsinngrep.
-  Platestativvarming: Funksjon for varming eller varmeholding av retter. Sett bakebrettet på nederste hylle og stable rettene som skal varmes opp.
-  Ovnkammeret har 4 forskjellige stekenivåer.
-  Teleskopskinner: Gjør det mulig å dra ut retter og sjekke disse uten å fjerne dem fullstendig fra ovnen.
-  Tiltbar rist: Den tiltbare risten kan enkelt hektes av for å flytte varmeelementet og rengjøre oversiden av apparatet i et enkelt steg.
-  Vapor Clean: En enkel rengjøringsfunksjon som bruker damp til å løse opp avleiringer i ovnkammeret.
-  Kapasiteten angir mengden anvendbar plass i ovnen oppgitt i liter.

Benefit (TT)

Gassplatetopp

Gass gir permanent kontroll over varmekilden og temperaturendringen er umiddelbar

Utstyrt med et termoelement, en sikkerhetsfunksjon som avbryter gasstilførselen hvis flammen slukker.

Damprens

Ved å tilsette vann i fordypningen i bunnen av hulrommet, vil det genereres damp som mykner opp rester og forenkler fjerning

Ved å tilsette vann i fordypningen i bunnen av hulrommet, vil det genereres damp som mykner opp rester og forenkler fjerning.

Knappekontroll

Enkel og intuitiv tidsurinnstilling med enkle knapper

Ekte konveksjon

De beste stekeytelsene garantert av ventilert sirkulær luftstrøm

Flere vifter og varmelementer garanterer den perfekte aerodynamiske varmflyten, noe som muliggjør homogen og raskere matlaging inne i ovnsrommet.

Flernivåsteking

Flere stekenivåer gir maksimal brukerfleksibilitet

Halogenbelysning på flere nivåer

Innvendig halogenbelysning på ulike nivåer garanterer utmerket synlighet

Avtakbart glass innvendig

Innvendige dørglass kan enkelt tas av for fullstendig rengjøring

Tangentialkjøling

Nytt kjølesystem med tangentialvifte og luftstrøm fra dør til veggplate

Teleskopskinner

Brettene er enkle å ta ut og sikre å sette inn, takket være teleskopskinnene

Isotermisk ovnsrom

Den beste stekeytelsen med høyeste energieffektivitet

BBQ (ekstra tilbehør)

Grilling direkte i ovnen med en tosidig grillrist (BBQ ekstra tilbehør)

Pizza-stein (ekstra tilbehør)

Hvis man baker med idlfast stein for å lage myk og sprø pizza og gjærprodukter (STEIN ekstra tilbehør)

Kald dør

I alle funksjoner er den eksterne glassdøren kald for å unngå risiko for forbrenninger

Luftsteker (ekstra luftstekertilbehør)

Lettere og mer smakfull mat takket være luftstekekurv (ekstra tilbehør)

Justerbar høyde

Platetopp er flukt med arbeidssonen takket være justerbare føtter