

## U4C082F



Kategoria e produktit	Frigorifer
Instalimi	I integruar
Kategoria	Nën banak
Kamare e integruar	82 - 87
Gjerësia e referencës	Deri në 60 cm
Lartësia e referencës	Deri në 100 cm
Lloji i ftohjes	Statik
Shkrirje	Automatik
Lloji i menteshës	Me rrëshqitje
Pozicioni i menteshës	Djathtas
Derë e kthyeshme	Po
Kodi EAN	8017709295455



## Estetika

Estetika	Universal	Materiali anësor	Çelik
Ngjyra	E bardhë	Ngjyra anësore	E bardhë
Dizajn	I rrafshët	Logo	Silk screen
Materiali	Fletë metalike	Ngjyra e profilit të rafteve të dyerve	E bardhë
Lloji dorezës	Fikse	Ngjyra e profilit të raftit prej xhami	E bardhë
Ngjyra e logos	E zezë		

## Veçoritë e ndarjes së frigoriferit



Numri i rafteve të rregullueshme	2	Kapak "Crisper"	Po
Numri i sirtarëve të frutave dhe perimeve	1	Lloji i kapakut të sirtarëve të frutave/perimeve	Plastike
Shelves material	Qelqi	Drita e brendshme në ngrirës	Po
Lloji i kapakut të sirtarëve të frutave/perimeve	Standard	Lloji i dritës së brendshme (frigorifer)	LED

## Dera e brendshme e frigoriferit

Nr. i rafteve të derës me kapakë transparentë	1	Numri i rafteve të shisheve	1
Numri i rafteve të rregullueshme të dyerve	1		

## Veçori të tjera të frigoriferit

Aksesorë Mbajtëse vezësh

## Veçori të tjera teknike

Lloji i kontrollit të temperaturës	Elektromekanike
Numri i kompresorëve	1
Lloji i gazit ftohës	R600a
Lloji i kompresorit	Standard
Sasia e ftohësit (gr)	32 g
Foam agent	Cyclopentane

## Etiketa e performancës/energjisë - Regj. 2019

			
Konsumi vjetor i energjisë	184 kWh/a	Shuma e vëllimeve të ndarjeve të ftohjes dhe ndarjeve të pa ngrira	90 l
Klasa e efikasitetit të energjisë	F	Emetimet e zhurmës akustike në ajër	40 dB(A) re 1 pW
Klasa e emetimit të zhurmës akustike në ajër	C	Koha e rritjes së temperaturës	8,70 h
Vëllimi total neto	106 l	Klasa e klimës	N, ST
Shuma e vëllimeve të ndarjeve të ngrira	16 l	EEl	125 %

## Lidhja elektrike



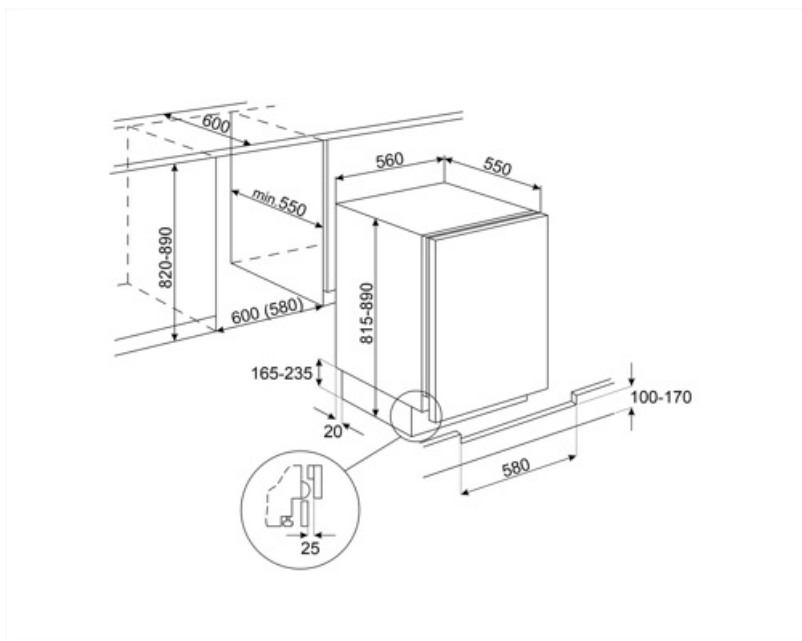

Vlerësimi i lidhjes elektrike	110 W	Frekuenca (Hz)	50 Hz
Rryma	0,9 A	Gjatësia e kablllos së furnizimit me energji elektrike	180 cm
Tensioni (V)	230-240 V	Tapë	(F;E) Schuko

## Informacion logjistik

Gjerësia	560 mm	Lartësia	819 mm
Gjerësia e kamares së integruar	600 mm	Lartësia e kamares së integruar	820 mm
Thellësia pa dorezë	547 mm	Gjerësia e produktit me hapje maksimale të dyerve	560 mm
Thellësia e kamares së integruar	550 mm	Thellësia e ndarësit	20 mm



## Symbols glossary

-  Sistemi automatik i shkrirjes funksionon duke shkrirë automatikisht në intervale të rregullta duke eliminuar krejtësisht nevojën për shkrirje.
-  Klasa e efikasitetit të energjisë F
-  A+: Klasa e efikasitetit të energjisë A+ ndihmon për të kursyer deri në 10% energji krahasuar me klasën A. Performanca maksimale me konsum minimal të energjisë është e garantuar.
-  Ndiriçimi i brendshëm LED: është një mënyrë më efikase për kursimin e energjisë dhe më jetëgjatë për ndiriçimin e brendësisë së pajisjes.
-  Kamare e integruar