

U8C082DF



Produktfamilie	Kühlschrank
Installation	Einbaugerät
Produktkategorie	Unterbau
Nischenhöhe in cm	82 - 87
Referenzbreite	Bis 60 cm
Referenzhöhe	Bis 100 cm
Kühlsystem	Statisch
Abtausystem	Manuell
Scharniersystem	Festtürtechnik
Türanschlag	Rechts
Türanschlag reversibel	Ja
EAN-Code	8017709295493



Ästhetik



Ästhetik	Neutral	Markenlogo	Siebdruck
Farbe	Weiß	Farbe der Profilleisten der Türablagen	Silber
Design	Flach	Farbe der Griffleisten der Schubladen	Silber
Ausführung der Gerätetür	Metall	Farbe der Profilleisten der Einlegeböden	Chrom
Material der Seitenwände	Metall	Ausführung des Displays	LED
Farbe/Ausführung der Seitenwände	Weiß	Position des Displays	Intern

Aufteilung Kühlteil



Anzahl der höhenverstellbaren Einlegeböden	2	Abdeckung für Obst-/Gemüse-Schublade	Ja
Anzahl der Obst-/Gemüseschubladen	1	Art der Abdeckung der Obst-/Gemüse-Schublade	Kunststoff
Art der höhenverstellbaren Einlegeböden	Sicherheitsglas	Innenbeleuchtung des Kühlteils	Ja
Art der Obst-/Gemüseschublade	Standard	Art der Innenbeleuchtung Kühlteil	LED

Aufteilung Innentür Kühlteil

Anzahl der Türablagen mit transparenter Klappabdeckung	1	Anzahl der Flaschenborde	1
Türablagen mit Metall-Schutzreling	Ja	Flaschenbord mit Metall-Schutzreling	Ja

Zusatzausstattung Kühlteil

Zubehör	Listerien-Schutz (Temperaturindikator), Eierablage
---------	--

Aufteilung Gefrierteil

Innenliegendes Gefrierteil	Ja
----------------------------	----

Weitere technische Eigenschaften

Temperatursteuerung	Elektronisch
Anzahl der Kompressoren	1
Kältemittel	R600a
Füllmenge des Kältemittels	32 g
Max. mögliches Gewicht der Möbelfront (Kühlteil)	32 kg
Material der Isolierschäumung	Cyclopentan

Technische Daten / Energielabel - Reg. 2019 - bindend ab 1.3.2021





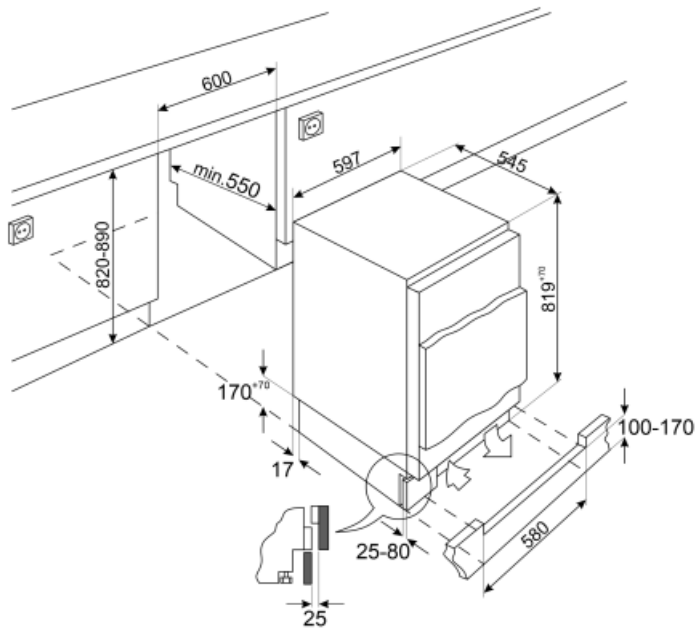

			
Jährlicher Energieverbrauch	185 kWh/Jahr	Luftschallemissionen	38 dB(A) re 1 pW
Energieeffizienzklasse	F	Lagerzeit bei Störung	8.20 h
Luftschallemissionsklasse	C	4-Sterne	2.6 Kg/24h
Gesamtrauminhalt (in dm ³ oder l)	111 l	Gefriervermögen	
Summe der Rauminhalte der Tiefkühlfächer	16 l	Klimaklassen	SN, N, ST
Summe der Rauminhalte der Kaltlagerfächer und der Kühlfächer	94 l	EEl	124 %

Elektrischer Anschluss

Netzstecker	(F;E) Schuko	Spannung	230-240 V
Elektrischer Gesamtanschlusswert	110 W	Frequenz	50 Hz
Absicherung	0,9 A	Länge Netzkabel	240 cm



Symbols glossary (TT)

- | | | | |
|--|---|---|--|
|  | 4 Sterne-Gefrierteil: Für eine optimale Konservierung der Lebensmittel bei -18°C und kälter. |  | A+: die Energieeffizienzklasse A+ ermöglicht eine Energieeinsparung von bis zu 10 % im Vergleich zur Klasse A. |
|  | Energieeffizienzklasse F |  | LED-Display: zur optischen Anzeige der gewählten Programme, Funktionen und Optionen sowie die Restlaufzeit bis Programmende. |
|  | LED-Innenbeleuchtung: eine energieeffiziente, langlebige und sehr effektive Art der Ausleuchtung des Kühlteils. |  | Nischenhöhe 82-87 cm |